



Kronos | Zefiro | Granduca



ROLLER TEAM

IT | 21



▲
GAMMA KRONOS

INTRO	PAG. 4
DOTAZIONI DI SERIE	PAG. 6
DATI TECNICI E PACK	PAG. 8
DOTAZIONI OPTIONAL	PAG. 18



▲
GAMMA ZEFIRO

INTRO	PAG. 20
DOTAZIONI DI SERIE	PAG. 22
DATI TECNICI E PACK	PAG. 24
DOTAZIONI OPTIONAL	PAG. 36



▲
GAMMA GRANDUCA

INTRO	PAG. 38
DOTAZIONI DI SERIE	PAG. 40
DATI TECNICI E PACK	PAG. 42
DOTAZIONI OPTIONAL	PAG. 44

▲
PERCHÉ SCEGLIERE ROLLER TEAM

TECNOLOGIA EXPS	PAG. 46
TECNOLOGIA BREATHE	PAG. 48
GARAGE E STIVAGGIO	PAG. 50
L'ITALIANO DALL'INDOLE NORDICA	PAG. 52
RISCALDAMENTO	PAG. 53

MANSARDATO



ZEFIRO



KRONOS

SEMINTEGRALI



KRONOS

MOTORHOME



ZEFIRO

SEMINTEGRALI

GRANDUCA



< 6 Metri

271 M 5.99m



291 M 5.99m



< 7 Metri

277 M 6.99m



279 M 6.99m



295 M 6.99m



> 7 Metri

284 M 7.45m



290 M 7.43m



VAN

Scopri la gamma Livingstone nel catalogo dedicato al Van Roller Team.

LIVINGSTONE



230 TL 6.30m



291 TL 5.99m

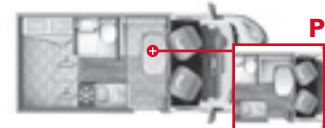

234 TL 6.99m



261 TL 6.99m



283 TL 6.99m



285 TL 6.99m



294 TL 6.47m



295 TL 6.99m



265 TL 7.45m



282 TL 7.43m

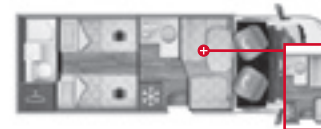

266 TL 7.45m



284 TL 7.45m



267 TL 7.45m



286 TL 7.45m



268 TL 7.43m



287 TL 7.45m



274 TL 7.33m

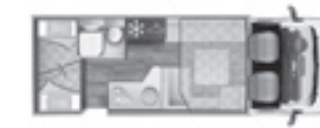

298 TL 7.43m



265 Integral 7.45m



267 Integral 7.45m



274 Integral 7.33m



284 Integral 7.45m



287 Integral 7.45m



267 TL 7.45m



287 TL 7.45m



298 TL 7.45m



Kronos

Il tuo sogno è già realtà. Inizia a esplorare il mondo.

Per chi si affaccia al mondo del plein air, completa nelle dotazioni con un ottimo rapporto qualità/prezzo. Un'ampia gamma di modelli; compatti per la coppia o dai volumi più generosi per la famiglia numerosa. Scegli tra **25 modelli** e **2 tipologie** tra semintegrati e mansardati, disponibili su meccanica Ford e Fiat.





Madras (Standard ■, Tessuto)



Evoque (Optional □, Similpelle)



Lux (Optional □, Tessuto/Similpelle)

🚐 zona giorno

- Scegli la tua dinette su misura
- Dinette con sedili girevoli che si integrano nel living
- Dinette face to face
- Doppia dinette contrapposta
- Grandi finestre e oblò
- Tavolo in laminato lucido
- Tavolo a libro (dove disponibile)
- Mobilio in legno scuro
- Sedute dinette ergonomiche
- Fodere sedili coordinate alla tappezzeria tessuto

🍳 cucina

- Scelta tra longitudinale e a L
- Frigorifero a due ante con scomparto porta bottiglie fino a 140 l
- Piano cottura a 2 o 3 fuochi con copertura in vetro
- Pannello in metacrilato
- Cassetto con porta posate
- Cestoni a estrazione

🛏 zona notte

- Letti a doghe
- Letti di grandi dimensioni
- Letti centrali maxi 190x150 cm
- Letto in dinette (dove disponibile)
- Materassi traspiranti
- Finestre ed oblò per maggiore luce e areazione

🚿 bagno

- Mobilio in legno
- Ampia doccia con doppio scarico
- Pensili capienti
- Ampi specchi con illuminazione integrata e oblò
- Porta separazione doccia rigida
- Porta separazione zona giorno e zona notte (dove disponibile)

☀ tecnologia di bordo

- Riscaldamento perimentrale Combi 4 a gas
- Riscaldamento in mansarda
- Illuminazione a LED
- Luci di cortesia notturna perimetrali a pavimento
- Luci spot a LED sotto i pensili
- Prese USB nella zona giorno
- Presa elettrica in garage da 12V-220V e TV (Kronos 290 M)

🚗 chassis

- Ford Transit 2.0 TDCI 130 CV, classe di emissione EURO 6
- Fiat Ducato 2,3 MJ 120 CV, classe di emissione EURO 6
- Airbag guidatore e passeggero
- ESC (FIAT)
- ESP (FORD)
- Radio bluetooth con comandi al volante (FORD)
- Clima manuale
- Airbag guidatore e passeggero
- Cruise control
- Antenna integrata
- Sedili cabina girevoli

🚚 esterni

- Paraurti verniciato
- Opensky, tetto panoramico (standard sui semintegrali)
- Porta ingresso con finestra fissa e zanzariera
- Ruote da 16" (FORD)
- Gavone Gas ribassato
- Garage XXL con capacità massima di carico di 300kg
- Retrocamera
- Pannello solare da 120V
- 6 anni garanzia contro le infiltrazioni

tappezzerie

KRONOS
SEMINTEGRALE SENZA
LETTO BASCULANTE



	261 P		265 P		266 P		267 P		282 P		283 P		284 P	
PREZZO €	51.800,00	53.350,00	52.890,00	54.440,00	53.390,00	54.940,00	53.390,00	54.940,00	52.190,00	53.740,00	51.390,00	52.940,00	52.390,00	53.940,00

MECCANICA E CHASSIS	Ford Transit	Fiat Ducato	Ford Transit	Fiat Ducato	Ford Transit	Fiat Ducato	Ford Transit	Fiat Ducato	Ford Transit	Fiat Ducato	Ford Transit	Fiat Ducato	Ford Transit	Fiat Ducato
Meccanica	Ford Transit	Fiat Ducato	Ford Transit	Fiat Ducato	Ford Transit	Fiat Ducato	Ford Transit	Fiat Ducato	Ford Transit	Fiat Ducato	Ford Transit	Fiat Ducato	Ford Transit	Fiat Ducato
Motorizzazione, Potenza	2.0 TDI 130 CV	2.3 MJ 120 CV	2.0 TDI 130 CV	2.3 MJ 120 CV	2.0 TDI 130 CV	2.3 MJ 120 CV	2.0 TDI 130 CV	2.3 MJ 120 CV	2.0 TDI 130 CV	2.3 MJ 120 CV	2.0 TDI 130 CV	2.3 MJ 120 CV	2.0 TDI 130 CV	2.3 MJ 120 CV
Massa massima tecnicamente ammessa (Kg)	3500	3500	3500	3500	3500	3500	3500	3500	3500	3500	3500	3500	3500	3500
Massa in ordine di marcia (Min / Max Kg)	2965 / 3162	2928 / 3162	3015 / 3072	2978 / 3072	3115 / 3157	3150 / 3160	3025 / 3157	2988 / 3157	3015 / 3072	3008 / 3072	2935 / 3077	2898 / 3077	3015 / 3072	2978 / 3072
Carico Utile (Min / Max Kg)	338 / 535	338 / 572	428 / 485	428 / 522	385 / 343	350 / 340	343 / 475	343 / 512	428 / 485	428 / 492	423 / 565	423 / 602	428 / 485	428 / 522
Passo (mm)	3750	3800	3954	4035	3954	4035	3954	4035	3954	3800	3750	4035	3954	3800
Peso camper più rimorchio (kg)	5065	5500	5065	5500	5065	5500	5065	5500	5065	5500	5065	5500	5065	5500
Dimensione cerchi	16"	15"	16"	15"	16"	15"	16"	15"	16"	15"	16"	15"	16"	15"
DIMENSIONI E POSTI														
Lunghezza esterna (mm) / Larghezza esterna (mm)	6990 / 2350		7450 / 2350		7450 / 2350		7450 / 2350		7450 / 2350		6990 / 2350		7450 / 2350	
Altezza esterna (mm) / Altezza interna (mm)	2950 / 2080		2950 / 2080		2950 / 2080		2950 / 2080		2950 / 2080		2950 / 2080		2950 / 2080	
Posti omologati	4		5		4		4		5		5		5	
Posti letto (optional dinette)	3		3		3		3		3		3		3	
Letto supplementare dalla dinette trasformabile	S		S		S		S		S		S		S	
Letto posteriore (cm)	190x150		190x150		190x150		190x150		204x80 / 193x80		180x80 - 189x80		220x80 / 194x80	
Letto supplementare ausiliario in dinette (cm)	216x90(80)		212x54		216x101		212x100		212x50		216x87(54)		212x54	
Letto mansarda (cm) / Letto basculante (cm)	- / -		- / -		- / 190x128(107)		- / -		- / -		- / -		- / -	
Posto aggiuntivo letto posteriore	-		-		-		-		0		-		-	
Sistema letto saliscendi	S		S		S		S		-		-		-	
Gavone (apertura utile, cm)	117x 87(72) / 72x87(72)		117x87(72) / 72x87(72)		117x87(72) / 72x87(72)		117x 87(72) / 72x87(72)		42x97 - 60x52 - 42x97		117x87(72) / 117x87(72)		117x87(72) / 117x87(72)	
Altezza massima interna garage (cm)	128		128		128		128		77		126		119	
Spessore pavimento / pareti / tetto (mm)	54 / 31 / 31		54 / 31 / 31		54 / 31 / 31		54 / 31 / 31		54 / 31 / 31		54 / 31 / 31		54 / 31 / 31	
Materiale pavimento / pareti / tetto (mm)	VTR / VTR / VTR		VTR / VTR / VTR		VTR / VTR / VTR		VTR / VTR / VTR		VTR / VTR / VTR		VTR / VTR / VTR		VTR / VTR / VTR	
Tetto in vetroresina, antigraffiti	S		S		S		S		S		S		S	
IMPIANTISTICA														
Fuochi / Forno a gas / Cappa aspirante	3 / 0 / -		3 / 0 / -		2 / 0 / -		3 / 0 / -		3 / 0 / -		3 / 0 / -		3 / 0 / -	
Capacità max serbatoi: Acque chiare, Acque grigie (L**)	(20)100 / 120 (20)100 / 100		(20)100 / 120 (20)100 / 100		(20)100 / 120 (20)100 / 100		(20)100 / 120 (20)100 / 100		(20)100 / 120 (20)100 / 100		(20)100 / 120 (20)100 / 100		(20)100 / 120 (20)100 / 100	
Frigorifero trivalente automatico (220V, 12V, GAS) (L)	140		140		140		140		140		140		140	
Riscaldamento standard	Gas Combi 4000 W		Gas Combi 4000 W		Gas Combi 4000 W		Gas Combi 4000 W		Gas Combi 4000 W		Gas Combi 4000 W		Gas Combi 4000 W	
OBLÒ														
Tetto panoramico (mm)	S (1000x800)		S (1000x800)		S (1000x800)		S (1000x800)		S (1000x800)		S (1000x800)		S (1000x800)	
Oblò posteriore (mm)	400x400 (0 700x500)		400x400 (0 700x500)		400x400 (0 700x500)		400x400 (0 700x500)		400x400 (0 700x500)		400x400 (0 700x500)		400x400 (0 700x500)	
Oblò centrale (mm)	400x400		400x400		400x400		400x400		400x400		400x400		400x400	
Oblò dinette (mm)	700x500		700x500		700x500		700x500		700x500		700x500		700x500	
Oblò toilette / doccia	- / S		- / S		- / S		- / S		- / S		- / S		- / S	

La massa del veicolo omologato comprende: conducente (75 Kg), serbatoio gasolio riempito al 100% (60 lt.), acque chiare riempite a 20 lt. (utilizzo della speciale valvola di scarico) e bombole gas in alluminio (max.15 kg.) piene al 90% della loro capacità, e tolleranza prevista in fase di omologazione (+/- 5%) (2007/46/CE). Tutto quanto non incluso nella versione standard del veicolo, sia cellula che chassis, comporta un aumento del peso in ordine di marcia con la conseguente riduzione del carico utile fino alla possibile riduzione di posti omologati nel caso il peso complessivo per il valore del carico utile disponibile. I carichi utili disponibili risultano dalla differenza tra massa massima ammessa e massa in ordine di marcia e prevedono una tolleranza del 5%. In fase di acquisto è necessario verificare il peso degli optional che si intende installare sul veicolo.

S= standard O=optional - = non disponibile VTR= Vetroresina

Dotazioni di serie

- ▶ Paraurti verniciato
- ▶ Ruote da 16" (FORD)
- ▶ **Tetto panoramico**
- ▶ **Pannello solare**
- ▶ **Retrocamera**
- ▶ Porta con finestra fissa
- ▶ Zanzariera porta ingresso
- ▶ ESC (FIAT) ESP (FORD)
- ▶ Antenna Radio DAB integrata e radio bluetooth con comandi al volante (FORD)
- ▶ Clima manuale
- ▶ Airbag guidatore e passeggero
- ▶ Cruise control
- ▶ Sedili girevoli con fodere sedili
- ▶ Doghe nel letto
- ▶ **6 Anni garanzia infiltrazioni**



PACK TOURING FORD

- Oscurante plissettato
- Porta a due punti con chiusura centralizzata
- Coibentazione tubi
- Coibentazione serbatoio
- Coibentazione gradino
- Veranda esterna

risparmi
-560 €

2.080 €

valore del pack ~~2.640 €~~

PACK TOP DRIVE FORD

- Ford Transit 2.0 TDCI 170 CV
- Cambio automatico
- Fari «High Series» con luci di svolta statiche
- Modanatura laterali in tinta con la carrozzeria
- Paraurti anteriori in tinta con la carrozzeria e con fari fendinebbia
- Plancia strumenti «Trend» + cassetto porta guanti con serratura
- Specchietti retrovisori elettrici con sbrinatori.

risparmi
-1.397 €

2.500 €

valore del pack ~~3.897 €~~

PACK TOURING FIAT

- Oscurante plissettato
- Porta a due punti con chiusura centralizzata
- Ruote con cerchi in lega da 16"
- Coibentazione tubi
- Coibentazione serbatoio
- Coibentazione gradino
- Traction+

risparmi
-400 €

2.080 €

valore del pack ~~2.480 €~~

KRONOS
SEMINTEGRALE SENZA
LETTO BASCULANTE



	285 P		286 P		287 P		291 P		294 P		295 P		298 P	
PREZZO €	52.100,00	53.650,00	52.900,00	54.450,00	52.390,00	53.940,00	50.300,00	51.850,00	51.350,00	52.900,00	51.540,00	53.090,00	52.890,00	54.440,00

MECCANICA E CHASSIS	Ford Transit	Fiat Ducato	Ford Transit	Fiat Ducato	Ford Transit	Fiat Ducato	Ford Transit	Fiat Ducato	Ford Transit	Fiat Ducato	Ford Transit	Fiat Ducato	Ford Transit	Fiat Ducato
Meccanica	Ford Transit	Fiat Ducato	Ford Transit	Fiat Ducato	Ford Transit	Fiat Ducato	Ford Transit	Fiat Ducato	Ford Transit	Fiat Ducato	Ford Transit	Fiat Ducato	Ford Transit	Fiat Ducato
Motorizzazione, Potenza	2.0 TDI 130 CV	2.3 MJ 120 CV	2.0 TDI 130 CV	2.3 MJ 120 CV	2.0 TDI 130 CV	2.3 MJ 120 CV	2.0 TDI 130 CV	2.3 MJ 120 CV	2.0 TDI 130 CV	2.3 MJ 120 CV	2.0 TDI 130 CV	2.3 MJ 120 CV	2.0 TDI 130 CV	2.3 MJ 120 CV
Massa massima tecnicamente ammessa (Kg)	3500	3500	3500	3500	3500	3500	3500	3500	3500	3500	3500	3500	3500	3500
Massa in ordine di marcia (Min / Max Kg)	2935 / 3077	2898 / 3077	3015 / 3072	2978 / 3072	3025 / 3157	2988 / 3157	2935 / 3127	2900 / 3170	2885 / 3082	2848 / 3082	2925 / 3077	2968 / 3072	3005 / 3072	2968 / 3072
Carico Utile (Min / Max Kg)	423 / 565	423 / 602	428 / 485	428 / 522	343 / 457	343 / 512	373 / 565	600 / 330	418 / 615	418 / 652	428 / 495	428 / 532	428 / 495	428 / 532
Passo (mm)	3750	3800	3954	4035	3954	4035	3300	3450	3300	3450	3954	4035	3954	4035
Peso camper più rimorchio (kg)	5065	5500	5065	5500	5065	5500	5065	5500	5065	5500	5065	5500	5065	5500
Dimensione cerchi	16"	15"	16"	15"	16"	15"	16"	15"	16"	15"	16"	15"	16"	15"
DIMENSIONI E POSTI														
Lunghezza esterna (mm) / Larghezza esterna (mm)	6990 / 2350		7450 / 2350		7450 / 2350		5995 / 2350		6470 / 2350		6990 / 2350		7450 / 2350	
Altezza esterna (mm) / Altezza interna (mm)	2950 / 2080		2950 / 2080		2950 / 2080		2950 / 2080		2950 / 2080		2950 / 2080		2950 / 2080	
Posti omologati	5		5		4		4		5		5		5	
Posti letto (optional dinette)	3		3		3		3		3		3		3	
Letto supplementare dalla dinette trasformabile	S		S		S		S		S		S		S	
Letto posteriore (cm)	190x80 / 203x80		220x80 / 194x80		200x80 / 194x80		213x125(118)		216x135(118)		216x135(120)		207x129	
Letto supplementare ausiliario in dinette (cm)	212x54		212x54		212x100		198x92		212 x 113 (50)		216 x 90 (50)		216x83	
Letto mansarda (cm) / Letto basculante (cm)	- / -		- / -		- / -		- / -		- / -		- / -		- / -	
Posto aggiuntivo letto posteriore	S		-		-		-		-		-		-	
Sistema letto saliscendi	-		-		-		-		S		S		S	
Gavone (apertura utile, cm)	117x87(72) / 117x87(72)		72x87(72) / 72x87(72)		117x87(72) / 117x87(72)		117x60 / 117x60		130x102(72) / 100x67		130x102(72) / 130x102(72)		130x102(72) / 130x102(72)	
Altezza massima interna garage (cm)	119		75		120		128		130		130		130	
Spessore pavimento / pareti / tetto (mm)	54 / 31 / 31		54 / 31 / 31		54 / 31 / 31		54 / 31 / 31		54 / 31 / 31		54 / 31 / 31		54 / 31 / 31	
Materiale pavimento / pareti / tetto (mm)	VTR / VTR / VTR		VTR / VTR / VTR		VTR / VTR / VTR		VTR / VTR / VTR		VTR / VTR / VTR		VTR / VTR / VTR		VTR / VTR / VTR	
Tetto in vetroresina, antigraffiti	S		S		S		S		S		S		S	
IMPIANTISTICA														
Fuochi / Forno a gas / Cappa aspirante	3 / 0 / -		3 / 0 / -		3 / 0 / -		3 / 0 / -		3 / 0 / -		3 / 0 / -		3 / 0 / -	
Capacità max serbatoi: Acque chiare, Acque grigie (L**)	(20)100 / 120 (20)100 / 100		(20)100 / 120 (20)100 / 100		(20)100 / 120 (20)100 / 100		(20)100 / 120 (20)100 / 100		(20)100 / 120 (20)100 / 100		(20)100 / 120 (20)100 / 100		(20)100 / 120 (20)100 / 100	
Frigorifero trivalente automatico (220V, 12V, GAS) (L)	140		140		140		140		140		140		140	
Riscaldamento standard	Gas Combi 4000 W		Gas Combi 4000 W		Gas Combi 4000 W		Gas Combi 4000 W		Gas Combi 4000 W		Gas Combi 4000 W		Gas Combi 4000 W	
OBLÒ														
Tetto panoramico (mm)	S (1000x800)		S (1000x800)		S (1000x800)		S (1000x800)		S (1000x800)		S (1000x800)		S (1000x800)	
Oblò posteriore (mm)	400x400 (0 700x500)		400x400 (0 700x500)		400x400 (0 700x500)		400x400 (0 700x500)		400x400 (0 700x500)		400x400 (0 700x500)		400x400 (0 700x500)	
Oblò centrale (mm)	400x400		400x400		400x400		400x400		400x400		400x400		400x400	
Oblò dinette (mm)	700x500		700x500		700x500		700x500		700x500		700x500		700x500	
Oblò toilette / doccia	- / S		- / S		- / S		- / S		- / S		- / S		- / S	

La massa del veicolo omologato comprende: conducente (75 Kg), serbatoio gasolio riempito al 100% (60 lt.), acque chiare riempite a 20 lt. (utilizzo della speciale valvola di scarico) e bombole gas in alluminio (max.15 kg.) piene al 90% della loro capacità, e tolleranza prevista in fase di omologazione (+/- 5%) (2007/46/CE). Tutto quanto non incluso nella versione standard del veicolo, sia cellula che chassis, comporta un aumento del peso in ordine di marcia con la conseguente riduzione del carico utile fino alla possibile riduzione di posti omologati nel caso il peso complessivo per il valore del carico utile disponibile. I carichi utili disponibili risultano dalla differenza tra massa massima ammessa e massa in ordine di marcia e prevedono una tolleranza del 5%. In fase di acquisto è necessario verificare il peso degli optional che si intende installare sul veicolo.

S= standard O=optional - = non disponibile VTR= Vetroresina

Dotazioni di serie

- ▶ Paraurti verniciato
- ▶ Ruote da 16" (FORD)
- ▶ **Tetto panoramico**
- ▶ **Pannello solare**
- ▶ **Retrocamera**
- ▶ Porta con finestra fissa
- ▶ Zanzariera porta ingresso
- ▶ ESC (FIAT) ESP (FORD)
- ▶ Antenna Radio DAB integrata e radio bluetooth con comandi al volante (FORD)
- ▶ Clima manuale
- ▶ Airbag guidatore e passeggero
- ▶ Cruise control
- ▶ Sedili girevoli con fodere sedili
- ▶ Doghe nel letto
- ▶ **6 Anni garanzia infiltrazioni**



PACK TOURING FORD

- Oscurante plissettato
- Porta a due punti con chiusura centralizzata
- Coibentazione tubi
- Coibentazione serbatoio
- Coibentazione gradino
- Veranda esterna

risparmi
-560 €

2.080 €

valore del pack ~~2.640 €~~

PACK TOP DRIVE FORD

- Ford Transit 2.0 TDCI 170 CV
- Cambio automatico
- Fari «High Series» con luci di svolta statiche
- Modanatura laterali in tinta con la carrozzeria
- Paraurti anteriori in tinta con la carrozzeria e con fari fendinebbia
- Plancia strumenti «Trend» + cassetto porta guanti con serratura
- Specchietti retrovisori elettrici con sbrinatori.

risparmi
-1.397 €

2.500 €

valore del pack ~~3.897 €~~

PACK TOURING FIAT

- Oscurante plissettato
- Porta a due punti con chiusura centralizzata
- Ruote con cerchi in lega da 16"
- Coibentazione tubi
- Coibentazione serbatoio
- Coibentazione gradino
- Traction+

risparmi
-400 €

2.080 €

valore del pack ~~2.480 €~~

KRONOS
SEMINTEGRALE CON
LETTO BASCULANTE

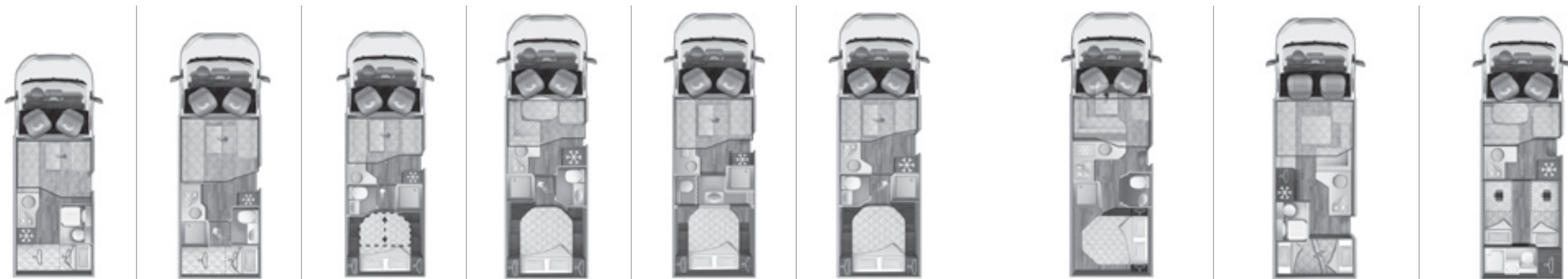

	230 TL		234 TL		261 TL		265 TL		266 TL		267 TL		268 TL		274 TL		282 TL	
PREZZO €	50.490,00	52.040,00	50.990,00	52.540,00	51.800,00	53.350,00	52.890,00	54.440,00	53.390,00	54.940,00	53.390,00	54.940,00	53.550,00	55.100,00	53.190,00	54.740,00	52.190,00	53.740,00

MECCANICA E CHASSIS	Ford Transit	Fiat Ducato	Ford Transit	Fiat Ducato	Ford Transit	Fiat Ducato	Ford Transit	Fiat Ducato	Ford Transit	Fiat Ducato	Ford Transit	Fiat Ducato	Ford Transit	Fiat Ducato	Ford Transit	Fiat Ducato	Ford Transit	Fiat Ducato
Motorizzazione, Potenza	2.0 TDI 130 CV	2.3 MJ 120 CV	2.0 TDI 130 CV	2.3 MJ 120 CV	2.0 TDI 130 CV	2.3 MJ 120 CV	2.0 TDI 130 CV	2.3 MJ 120 CV	2.0 TDI 130 CV	2.3 MJ 120 CV	2.0 TDI 130 CV	2.3 MJ 120 CV	2.0 TDI 130 CV	2.3 MJ 120 CV	2.0 TDI 130 CV	2.3 MJ 120 CV	2.0 TDI 130 CV	2.3 MJ 120 CV
Massa massima tecnicamente ammessa (Kg)	3500	3500	3500	3500	3500	3500	3500	3500	3500	3500	3500	3500	3500	3500	3500	3500	3500	3500
Massa in ordine di marcia (Min / Max Kg)	2935 / 3169	2898 / 3169	3015 / 3115	2980 / 3080	2965 / 3162	2928 / 3162	3015 / 3072	2928 / 3072	3115 / 3157	3150 / 3160	3025 / 3157	2988 / 3157	3055 / 3157	3018 / 3157	2945 / 2988	2923 / 2988	3015 / 3072	3008 / 3072
Carico Utile (Min / Max Kg)	331 / 565	331 / 602	485 / 385	520 / 420	338 / 535	338 / 572	428 / 485	428 / 522	385 / 343	350 / 340	343 / 475	343 / 512	343 / 445	343 / 482	512 / 555	512 / 577	428 / 485	428 / 492
Passo (mm)	3954	4035	3750	3800	3750	3800	3954	4035	3954	4035	3954	4035	3954	4035	3954	4035	3954	3800
Peso camper più rimorchio (kg)	5065	5500	5065	5500	5065	5500	5065	5500	5065	5500	5065	5500	5065	5500	5065	5500	5065	5500
Dimensione cerchi	16"	15"	16"	15"	16"	15"	16"	15"	16"	15"	16"	15"	16"	15"	16"	15"	16"	15"
DIMENSIONI E POSTI																		
Lunghezza esterna (mm) / Larghezza esterna (mm)	6200 / 2350		6990 / 2350		6990 / 2350		7450 / 2350		7450 / 2350		7450 / 2350		7430 / 2350		7330 / 2350		7430 / 2350	
Altezza esterna (mm) / Altezza interna (mm)	2950 / 2080		2950 / 2080		2950 / 2080		2950 / 2080		2950 / 2080		2950 / 2080		2950 / 2080		2950 / 2080		2950 / 2080	
Posti omologati	4		4		4		4		4		4		4		6		5	
Posti letto (optional dinette)	4		4		4 (5 0)		4 (5 0)		4 (5 0)		4 (5 0)		4		6		4 (5 0)	
Letto supplementare dalla dinette trasformabile	S		S		0		0		0		0		S		S		0	
Letto posteriore (cm)	210x70		210x70		190x150		190x150		190x150		190x150		190x150		216x100(84) / 216x100(84)		204x80 / 193x80	
Letto supplementare ausiliario in dinette (cm)	216x77		216x125		216x90(80)		216x54		216x101		212x100		212x100		200x62 / 189x65		212x50	
Letto mansarda (cm) / Letto basculante (cm)	- / 190 x 148(123)		- / 190x160		- / 190x116(95)		- / 190x128(107)		- / 190x128(107)		- / 190x128(107)		- / 190x128(107)		- / 190x133(124)		- / 190x128(107)	
Posto aggiuntivo letto posteriore	-		-		-		-		-		-		-		-		-	
Sistema letto saliscendi	-		-		S		S		S		S		S		S		0	
Gavone (apertura utile, cm)	147x67 / 100x67		147x67 / 100x67		117x 87(72) / 72x87(72)		117x87(72) / 72x87(72)		117x87(72) / 72x87(72)		117x 87(72) / 72x87(72)		117x87x(72) / 40x87(72)		100x67 / 100x67		42x97 - 60x52 - 42x97	
Altezza massima interna garage (cm)	130		130		128		128		128		128		120		138		77	
Spessore pavimento / pareti / tetto (mm)	54 / 31 / 31		54 / 31 / 31		54 / 31 / 31		54 / 31 / 31		54 / 31 / 31		54 / 31 / 31		54 / 31 / 31		54 / 31 / 31		54 / 31 / 31	
Materiale pavimento / pareti / tetto (mm)	VTR / VTR / VTR		VTR / VTR / VTR		VTR / VTR / VTR		VTR / VTR / VTR		VTR / VTR / VTR		VTR / VTR / VTR		VTR / VTR / VTR		VTR / VTR / VTR		VTR / VTR / VTR	
Tetto in vetroresina, antigraffio	S		S		S		S		S		S		S		S		S	
IMPIANTISTICA																		
Fuochi / Forno a gas / Cappa aspirante	3 / 0 / -		3 / 0 / -		3 / 0 / -		3 / 0 / -		2 / 0 / -		3 / 0 / -		3 / 0 / -		3 / 0 / -		3 / 0 / -	
Capacità max serbatoi: Acque chiare, Acque grigie (L**)	(20)100 / 120 (20)100 / 100		(20)100 / 120 (20)100 / 100		(20)100 / 120 (20)100 / 100		(20)100 / 120 (20)100 / 100		(20)100 / 120 (20)100 / 100		(20)100 / 120 (20)100 / 100		(20)100 / 120 (20)100 / 100		(20)100 / 120 (20)100 / 100		(20)100 / 120 (20)100 / 100	
Frigorifero trivalente automatico (220V, 12V, GAS) (L)	140		140		140		140		140		140		90		140		140	
Riscaldamento standard	Gas Combi 4000 W		Gas Combi 4000 W		Gas Combi 4000 W		Gas Combi 4000 W		Gas Combi 4000 W		Gas Combi 4000 W		Gas Combi 4000 W		Gas Combi 4000 W		Gas Combi 4000 W	
OBLÒ																		
Tetto panoramico (mm)	S (1000x800)		S (1000x800)		S (1000x800)		S (1000x800)		S (1000x800)		S (1000x800)		S (1000x800)		S (1000x800)		S (1000x800)	
Oblò posteriore (mm)	400x400		400x400		400x400 (0 700x500)		400x400 (0 700x500)		400x400 (0 700x500)		400x400 (0 700x500)		400x400 (0 700x500)		400x400 (0 700x500)		400x400 (0 700x500)	
Oblò centrale (mm)	400x400 (0 700x500)		400x400 (0 700x500)		400x400		400x400		400x400		400x400		400x400		400x400		400x400	
Oblò dinette (mm)	-		-		-		-		-		-		-		-		-	
Oblò toilette / doccia	- / S		- / S		- / S		- / S		- / S		- / S		- / S		S		S	

La massa del veicolo omologato comprende: conducente (75 Kg), serbatoio gasolio riempito al 100% (60 lt.), acque chiare riempito a 20 lt. (utilizzo della speciale valvola di scarico) e bombole gas in alluminio (max.15 kg.) piene al 90% della loro capacità, e tolleranza prevista in fase di omologazione (+/- 5%) (2007/46/CE). Tutto quanto non incluso nella versione standard del veicolo, sia cellula che chassis, comporta un aumento del peso in ordine di marcia con la conseguente riduzione del carico utile fino alla possibile riduzione di posti omologati nel caso il peso complessivo per il valore del carico utile disponibile. I carichi utili disponibili risultano dalla differenza tra massa massima ammessa e massa in ordine di marcia e prevedono una tolleranza del 5%. In fase di acquisto è necessario verificare il peso degli optional che si intende installare sul veicolo.

S= standard O=optional - = non disponibile VTR= Vetroresina

Dotazioni di serie

- ▶ Paraurti verniciato
- ▶ Ruote da 16" (FORD)
- ▶ **Tetto panoramico**
- ▶ **Pannello solare**
- ▶ **Retrocamera**
- ▶ Porta con finestra fissa
- ▶ Zanzariera porta ingresso
- ▶ ESC (FIAT) ESP (FORD)
- ▶ Antenna Radio DAB integrata e radio bluetooth con comandi al volante (FORD)
- ▶ Clima manuale
- ▶ Airbag guidatore e passeggero
- ▶ Cruise control
- ▶ Sedili girevoli con fodere sedili
- ▶ Doghe nel letto
- ▶ **6 Anni garanzia infiltrazioni**



PACK TOURING FORD

- Oscurante plissettato
- Porta a due punti con chiusura centralizzata
- Coibentazione tubi
- Coibentazione serbatoio
- Coibentazione gradino
- Veranda esterna

risparmi
-560 €

2.080 €

valore del pack ~~2.640 €~~

PACK TOP DRIVE FORD

- Ford Transit 2.0 TDCI 170 CV
- Cambio automatico
- Fari «High Series» con luci di svolta statiche
- Modanatura laterali in tinta con la carrozzeria
- Paraurti anteriori in tinta con la carrozzeria e con fari fendinebbia
- Plancia strumenti «Trend» + cassetto porta guanti con serratura
- Specchietti retrovisori elettrici con sbrinatori.

risparmi
-1.397 €

2.500 €

valore del pack ~~3.897 €~~

PACK TOURING FIAT

- Oscurante plissettato
- Porta a due punti con chiusura centralizzata
- Ruote con cerchi in lega da 16"
- Coibentazione tubi
- Coibentazione serbatoio
- Coibentazione gradino
- Traction+

risparmi
-400 €

2.080 €

valore del pack ~~2.480 €~~

KRONOS
SEMINTEGRALE CON
LETTO BASCULANTE

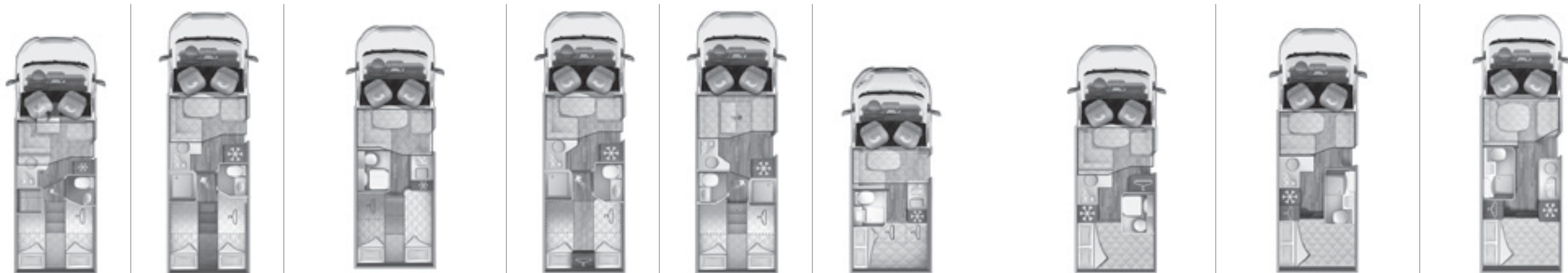

	283 TL		284 TL		285 TL		286 TL		287 TL		291 TL		294 TL		295 TL		298 TL	
PREZZO €	€51.390,00	52.940,00	52.390,00	53.940,00	52.100,00	53.650,00	52.900,00	54.450,00	52.390,00	53.940,00	50.300,00	51.850,00	51.340,00	52.900,00	51.540,00	53.090,00	52.890,00	54.440,00

MECCANICA E CHASSIS	Ford Transit	Fiat Ducato	Ford Transit	Fiat Ducato	Ford Transit	Fiat Ducato	Ford Transit	Fiat Ducato	Ford Transit	Fiat Ducato	Ford Transit	Fiat Ducato	Ford Transit	Fiat Ducato	Ford Transit	Fiat Ducato	Ford Transit	Fiat Ducato
Meccanica	Ford Transit	Fiat Ducato	Ford Transit	Fiat Ducato	Ford Transit	Fiat Ducato	Ford Transit	Fiat Ducato	Ford Transit	Fiat Ducato	Ford Transit	Fiat Ducato	Ford Transit	Fiat Ducato	Ford Transit	Fiat Ducato	Ford Transit	Fiat Ducato
Motorizzazione, Potenza	2.0 TDI 130 CV	2.3 MJ 120 CV	2.0 TDI 130 CV	2.3 MJ 120 CV	2.0 TDI 130 CV	2.3 MJ 120 CV	2.0 TDI 130 CV	2.3 MJ 120 CV	2.0 TDI 130 CV	2.3 MJ 120 CV	2.0 TDI 130 CV	2.3 MJ 120 CV	2.0 TDI 130 CV	2.3 MJ 120 CV	2.0 TDI 130 CV	2.3 MJ 120 CV	2.0 TDI 130 CV	2.3 MJ 120 CV
Massa massima tecnicamente ammessa (Kg)	3500	3500	3500	3500	3500	3500	3500	3500	3500	3500	3500	3500	3500	3500	3500	3500	3500	3500
Massa in ordine di marcia (Min / Max Kg)	2935 / 3077	2898 / 3077	3015 / 3072	2978 / 3072	2935 / 3077	2898 / 3077	3015 / 3072	2978 / 3072	3025 / 3157	2988 / 3157	2935 / 3127	2900 / 3170	2885 / 3082	2848 / 3082	2925 / 3077	2888 / 3077	3005 / 3072	2968 / 3072
Carico Utile (Min / Max Kg)	423 / 565	423 / 602	428 / 485	428 / 522	423 / 565	423 / 602	428 / 485	428 / 522	343 / 457	343 / 512	373 / 565	600 / 330	418 / 615	418 / 652	423 / 575	423 / 612	428 / 495	428 / 532
Passo (mm)	3750	4035	3954	3800	3750	3800	3954	4035	3954	4035	3300	3450	3300	3450	3750	3800	3954	4035
Peso camper più rimorchio (kg)	5065	5500	5065	5500	5065	5500	5065	5500	5065	5500	5065	5500	5065	5500	5065	5500	5065	5500
Dimensione cerchi	16"	15"	16"	15"	16"	15"	16"	15"	16"	15"	16"	15"	16"	15"	16"	15"	16"	15"
DIMENSIONI E POSTI																		
Lunghezza esterna (mm) / Larghezza esterna (mm)	6990 / 2350		7450 / 2350		6990 / 2350		7450 / 2350		7450 / 2350		5990 / 2350		6470 / 2350		6990 / 2350		7450 / 2350	
Altezza esterna (mm) / Altezza interna (mm)	2950 / 2080		2950 / 2080		2950 / 2080		2950 / 2080		2950 / 2080		2950 / 2080		2950 / 2080		2950 / 2080		2950 / 2080	
Posti omologati	5		5		5		5		5		4		5		5		5	
Posti letto (optional dinette)	4 (5 0)		4 (5 0)		4 (5 0)		4 (5 0)		4 (5 0)		4 (5 0)		4 (5 0)		4 (5 0)		4 (5 0)	
Letto supplementare dalla dinette trasformabile	0		0		0		0		0		-		0		0		0	
Letto posteriore (cm)	180x80 - 189x80		220x80 / 194x80		199x80 - 186x80		220x80 / 194x80		200x80 / 194x80		213x125(118)		216x135(118)		216x135(120)		207x129	
Letto supplementare ausiliario in dinette (cm)	216x87(54)		212x54		212x54		212x54		212x100		198x92		212 x 113 (50)		216 x 90 (50)		216x83	
Letto mansarda (cm) / Letto basculante (cm)	- / 190x116(95)		- / 190x128(107)		- / 190x128(107)		- / 190x128(107)		- / 190x128(107)		- / 190x95		- / 190x128(95)		- / 190x128(107)		- / 190x133(124)	
Posto aggiuntivo letto posteriore	S		S		S		S		S		-		-		-		-	
Sistema letto saliscendi	-		-		-		-		-		-		S		S		S	
Gavone (apertura utile, cm)	117x87(72) / 117x87(72)		117x87(72) / 117x87(72)		117x87 (72)- 100x67 / 117x87 (72)- 107x60		72x87(72) / 72x87(72)		117x87(72) / 117x87(72)		117x60 / 117x60		130x102(72) / 100x67		130x102(72) / 130x102(72)		130x102(72) / 130x102(72)	
Altezza massima interna garage (cm)	126		119		119		75		120		128		130		130		130	
Spessore pavimento / pareti / tetto (mm)	54 / 31 / 31		54 / 31 / 31		54 / 31 / 31		54 / 31 / 31		54 / 31 / 31		54 / 31 / 31		54 / 31 / 31		54 / 31 / 31		54 / 31 / 31	
Materiale pavimento / pareti / tetto (mm)	VTR / VTR / VTR		VTR / VTR / VTR		VTR / VTR / VTR		VTR / VTR / VTR		VTR / VTR / VTR		VTR / VTR / VTR		VTR / VTR / VTR		VTR / VTR / VTR		VTR / VTR / VTR	
Tetto in vetroresina, antigraffio	S		S		S		S		S		S		S		S		S	
IMPIANTISTICA																		
Fuochi / Forno a gas / Cappa aspirante	3 / 0 / -		3 / 0 / -		3 / 0 / -		3 / 0 / -		3 / 0 / -		3 / 0 / -		3 / 0 / -		3 / 0 / -		3 / 0 / -	
Capacità max serbatoi: Acque chiare, Acque grigie (L**)	(20)100 / 120 (20)100 / 100		(20)100 / 120 (20)100 / 100		(20)100 / 120 (20)100 / 100		(20)100 / 120 (20)100 / 100		(20)100 / 120 (20)100 / 100		(20)100 / 120 (20)100 / 100		(20)100 / 120 (20)100 / 100		(20)100 / 120 (20)100 / 100		(20)100 / 120 (20)100 / 100	
Frigorifero trivalente automatico (220V, 12V, GAS) (L)	140		140		140		140		140		140		140		140		140	
Riscaldamento standard	Gas Combi 4000 W		Gas Combi 4000 W		Gas Combi 4000 W		Gas Combi 4000 W		Gas Combi 4000 W		Gas Combi 4000 W		Gas Combi 4000 W		Gas Combi 4000 W		Gas Combi 4000 W	
OBLÒ																		
Tetto panoramico (mm)	S (1000x800)		S (1000x800)		S (1000x800)		S (1000x800)		S (1000x800)		S (1000x800)		S (1000x800)		S (1000x800)		S (1000x800)	
Oblò posteriore (mm)	400x400 (0 700x500)		400x400 (0 700x500)		400x400 (0 700x500)		400x400 (0 700x500)		400x400 (0 700x500)		400x400 (0 700x500)		400x400 (0 700x500)		400x400 (0 700x500)		400x400 (0 700x500)	
Oblò centrale (mm)	400x400		400x400		400x400		400x400		400x400		400x400		400x400		400x400		400x400	
Oblò dinette (mm)	-		-		-		-		-		-		-		-		-	
Oblò toilette / doccia	- / S		- / S		- / S		- / S		- / S		- / S		- / S		- / S		- / S	

La massa del veicolo omologato comprende: conducente (75 Kg), serbatoio gasolio riempito al 100% (60 lt.), acque chiare riempito a 20 lt. (utilizzo della speciale valvola di scarico) e bombole gas in alluminio (max.15 kg.) piene al 90% della loro capacità, e tolleranza prevista in fase di omologazione (+/- 5%) (2007/46/CE). Tutto quanto non incluso nella versione standard del veicolo, sia cellula che chassis, comporta un aumento del peso in ordine di marcia con la conseguente riduzione del carico utile fino alla possibile riduzione di posti omologati nel caso il peso complessivo per il valore del carico utile disponibile. I carichi utili disponibili risultano dalla differenza tra massa massima ammessa e massa in ordine di marcia e prevedono una tolleranza del 5%. In fase di acquisto è necessario verificare il peso degli optional che si intende installare sul veicolo.

S= standard O=optional - = non disponibile VTR= Vetroresina

Dotazioni di serie

- ▶ Paraurti verniciato
- ▶ Ruote da 16" (FORD)
- ▶ **Tetto panoramico**
- ▶ **Pannello solare**
- ▶ **Retrocamera**
- ▶ Porta con finestra fissa
- ▶ Zanzariera porta ingresso
- ▶ ESC (FIAT) ESP (FORD)
- ▶ Antenna Radio DAB integrata e radio bluetooth con comandi al volante (FORD)
- ▶ Clima manuale
- ▶ Airbag guidatore e passeggero
- ▶ Cruise control
- ▶ Sedili girevoli con fodere sedili
- ▶ Doghe nel letto
- ▶ **6 Anni garanzia infiltrazioni**



PACK TOURING FORD

- Oscurante plissettato
- Porta a due punti con chiusura centralizzata
- Coibentazione tubi
- Coibentazione serbatoio
- Coibentazione gradino
- Veranda esterna

risparmi
-560 €

2.080 €

valore del pack ~~2.640 €~~

PACK TOP DRIVE FORD

- Ford Transit 2.0 TDCI 170 CV
- Cambio automatico
- Fari «High Series» con luci di svolta statiche
- Modanatura laterali in tinta con la carrozzeria
- Paraurti anteriori in tinta con la carrozzeria e con fari fendinebbia
- Plancia strumenti «Trend» + cassetto porta guanti con serratura
- Specchietti retrovisori elettrici con sbrinatori.

risparmi
-1.397 €

2.500 €

valore del pack ~~3.897 €~~

PACK TOURING FIAT

- Oscurante plissettato
- Porta a due punti con chiusura centralizzata
- Ruote con cerchi in lega da 16"
- Coibentazione tubi
- Coibentazione serbatoio
- Coibentazione gradino
- Traction+

risparmi
-400 €

2.080 €

valore del pack ~~2.480 €~~

KRONOS TL

Dati Tecnici - Semintegrale con letto basculante



	271 M		277 M		279 M		284 M		290 M		291 M		295 M	
PREZZO €	49.500,00	51.050,00	49.990,00	51.540,00	50.890,00	52.440,00	52.000,00	53.550,00	53.900,00	55.450	49.500,00	51.050,00	51.150,00	52.700,00

MECCANICA E CHASSIS	Ford Transit		Fiat Ducato		Ford Transit		Fiat Ducato		Ford Transit		Fiat Ducato		Ford Transit		Fiat Ducato	
Meccanica	Ford Transit		Fiat Ducato		Ford Transit		Fiat Ducato		Ford Transit		Fiat Ducato		Ford Transit		Fiat Ducato	
Motorizzazione, Potenza	2.0 TDI 130 CV		2.3 MJ 120 CV		2.0 TDI 130 CV		2.3 MJ 120 CV		2.0 TDI 130 CV		2.3 MJ 120 CV		2.0 TDI 130 CV		2.3 MJ 120 CV	
Massa massima tecnicamente ammessa (Kg)	3500		3500		3500		3500		3500		3500		3500		3500	
Massa in ordine di marcia (Min / Max Kg)	2955 / 3002		2920 / 2990		2890 / 2907		2878 / 2907		2935 / 2992		2908 / 2992		3025 / 3072		2998 / 3072	
Carico Utile (Min / Max Kg)	498 / 545		510 / 580		593 / 610		593 / 622		508 / 565		508 / 592		428 / 475		428 / 502	
Passo (mm)	3450		4035		3954		4035		3750		4035		3954		4035	
Peso camper più rimorchio (kg)	5065		5500		5065		5500		5065		5500		5065		5500	
Dimensione cerchi	16"		15"		16"		15"		16"		15"		16"		15"	

DIMENSIONI E POSTI	Ford Transit		Fiat Ducato		Ford Transit		Fiat Ducato		Ford Transit		Fiat Ducato		Ford Transit		Fiat Ducato	
Lunghezza esterna (mm) / Larghezza esterna (mm)	5990 / 2350		6990 / 2350		6990 / 2350		7450 / 2350		7450 / 2350		5995 / 2300		6995 / 2300		6995 / 2300	
Altezza esterna (mm) / Altezza interna (mm)	3200 / 2080		3200 / 2080		3200 / 2080		3200 / 2080		3200 / 2080		3200 / 2080		3200 / 2080		3200 / 2080	
Posti omologati	6		7		6		5		5		4		6		6	
Posti letto (optional dinette)	6		7		8		4 (5 0)		4 (5 0)		4 (0 5)		6		6	
Letto supplementare dalla dinette trasformabile	-		-		-		-		-		-		-		-	
Letto posteriore (cm)	215x76 - 215x76		212x80 / 212x80		216x130(112) / 210x110		215x80 (206) - 197x80		212x189		213x125(118)		215x130 (112)		215x130 (112)	
Letto supplementare ausiliario in dinette (cm)	177x125		186x125/163x65		186x125		212x54		212x113(50)		198x92		186x125		186x125	
Letto mansarda (cm) / Letto basculante (cm)	209x160 / -		209x160 / -		209x160 / -		209x160 / -		209x160 / -		209x160 / -		209x160 / -		209x160 / -	
Posto aggiuntivo letto posteriore	-		-		-		-		-		-		-		-	
Sistema letto saliscendi	-		-		-		-		-		-		-		-	
Gavone (apertura utile, cm)	110x63 - 110x50		107x60 / 107x60		130x 102(72) / 130x102(72)		117x87(72) / 117x87(72)		132x137 / 132x137		117x60 - 117x60		130x102(72) / 130x102(72)		130x102(72) / 130x102(72)	
Altezza massima interna garage (cm)	95		130		130		130		143		128		135		135	
Spessore pavimento / pareti / tetto (mm)	54 / 31 / 31		54 / 31 / 31		54 / 31 / 31		54 / 31 / 31		54 / 31 / 31		54 / 31 / 31		54 / 31 / 31		54 / 31 / 31	
Materiale pavimento / pareti / tetto (mm)	VTR / VTR / VTR		VTR / VTR / VTR		VTR / VTR / VTR		VTR / VTR / VTR		VTR / VTR / VTR		VTR / VTR / VTR		VTR / VTR / VTR		VTR / VTR / VTR	
Tetto in vetroresina, antigraffio	S		S		S		S		S		S		S		S	

IMPIANTISTICA	Ford Transit		Fiat Ducato		Ford Transit		Fiat Ducato		Ford Transit		Fiat Ducato		Ford Transit		Fiat Ducato	
Fuochi / Forno a gas / Cappa aspirante	3 / 0 / -		3 / 0 / -		3 / 0 / -		3 / 0 / -		3 / 0 / -		3 / 0 / -		3 / 0 / -		3 / 0 / -	
Capacità max serbatoi: Acque chiare, Acque grigie (L**)	(20)100 / 120 (20)100 / 100		(20)100 / 120 (20)100 / 100		(20)100 / 120 (20)100 / 100		(20)100 / 120 (20)100 / 100		(20)100 / 120 (20)100 / 100		(20)100 / 120 (20)100 / 100		(20)100 / 120 (20)100 / 100		(20)100 / 120 (20)100 / 100	
Frigorifero trivalente automatico (220V, 12V, GAS) (L)	140		140		140		140		140		140		140		140	
Riscaldamento standard	Gas Combi 4000 W		Gas Combi 4000 W		Gas Combi 4000 W		Gas Combi 4000 W		Gas Combi 4000 W		Gas Combi 4000 W		Gas Combi 4000 W		Gas Combi 4000 W	

OBLÒ	Ford Transit		Fiat Ducato		Ford Transit		Fiat Ducato		Ford Transit		Fiat Ducato		Ford Transit		Fiat Ducato	
Tetto panoramico (mm)	0 (800x600)		0 (800x600)		0 (800x600)		0 (800x600)		0 (800x600)		0 (800x600)		0 (800x600)		0 (800x600)	
Oblò posteriore (mm)	400x400 (0 700x500)		400x400 (0 700x500)		400x400 (0 700x500)		400x400 (0 700x500)		400x400 (0 700x500)		400x400 (0 700x500)		400x400 (0 700x500)		400x400 (0 700x500)	
Oblò centrale (mm)	-		-		-		-		-		-		-		-	
Oblò dinette (mm)	400x400		400x400		400x400		400x400		400x400		400x400		400x400		400x400	
Oblò toilette / doccia	- / S		- / S		- / S		- / S		- / S		- / S		- / S		- / S	

La massa del veicolo omologato comprende: conducente (75 Kg), serbatoio gasolio riempito al 100% (60 lt.), acque chiare riempite a 20 lt. (utilizzo della speciale valvola di scarico) e bombole gas in alluminio (max.15 kg.) piene al 90% della loro capacità, e tolleranza prevista in fase di omologazione (+/- 5%) (2007/46/CE). Tutto quanto non incluso nella versione standard del veicolo, sia cellula che chassis, comporta un aumento del peso in ordine di marcia con la conseguente riduzione del carico utile fino alla possibile riduzione di posti omologati nel caso il peso complessivo per il valore del carico utile disponibile. I carichi utili disponibili risultano dalla differenza tra massa massima ammessa e massa in ordine di marcia e prevedono una tolleranza del 5%. In fase di acquisto è necessario verificare il peso degli optional che si intende installare sul veicolo.

S= standard O=optional - = non disponibile VTR= Vetroresina

Dotazioni di serie

- ▶ Paraurti verniciato
- ▶ Ruote da 16" (FORD)
- ▶ **Pannello solare**
- ▶ **Retrocamera**
- ▶ Porta con finestra fissa
- ▶ Zanzariera porta ingresso
- ▶ ESC (FIAT) ESP (FORD)
- ▶ Antenna Radio DAB integrata e radio bluetooth con comandi al volante (FORD)
- ▶ Clima manuale
- ▶ Airbag guidatore e passeggero
- ▶ Cruise control
- ▶ Sedili girevoli con fodere sedili (dove disponibili)
- ▶ Doghe nel letto
- ▶ **6 Anni garanzia infiltrazioni**



PACK TOURING FORD

- Oscurante plissettato
- Porta a due punti con chiusura centralizzata
- Coibentazione tubi
- Coibentazione serbatoio
- Coibentazione gradino
- Veranda esterna

risparmi
-560 €

2.080 €

valore del pack ~~2.640 €~~

PACK TOP DRIVE FORD

- Ford Transit 2.0 TDCI 170 CV
- Cambio automatico
- Fari «High Series» con luci di svolta statiche
- Modanatura laterali in tinta con la carrozzeria
- Paraurti anteriori in tinta con la carrozzeria e con fari fendinebbia
- Plancia strumenti «Trend» + cassetto porta guanti con serratura
- Specchietti retrovisori elettrici con sbrinatori.

risparmi
-1.397 €

2.500 €

valore del pack ~~3.897 €~~

PACK TOURING FIAT

- Oscurante plissettato
- Porta a due punti con chiusura centralizzata
- Ruote con cerchi in lega da 16"
- Coibentazione tubi
- Coibentazione serbatoio
- Coibentazione gradino
- Traction+

risparmi
-400 €

2.080 €

valore del pack ~~2.480 €~~

OPTIONAL CHASSIS FORD 		Peso (Kg)	Prezzo al pubblico (IVA 22% inclusa)
MOTORE 2.000 CC 170 CV	NON DISPONIBILE PER VEICOLI MANSARDATI	0	€ 1.500,00
AUMENTO MASSA 4100 KG		0	€ 700,00
CERCHI IN LEGA 16"		-13	€ 930,00
PACK TOP DRIVE	170CV, CAMBIO AUTOMATICO, CAMPER PREMIUM PACK FORD(FARI FENDINEBBIA,FARI DI SVOLTA,MODANATURE IN TINTA,PLANCIA E RIVESTIMENTI TREND,SPECCHI ELETTRICI CON SBRINATORE)	50	€ 2.500,00
RADIO DAB 8"	ICE PACK 21: SYNC DAB SCHERMO TFT 8" TOUCH ASSISTENZA CHIAMATA DI EMERGENZA PORTA USB BLUETOOTH® APPLINK MODEM CONTROLLO VOCALE CONTROLLI AL VOLANTE	0	€ 1.700,00
RADIO DAB 8" CON NAV	ICE PACK 25: SYNC3 DAB NAVIGATORE SCHERMO TFT 8" TOUCH ASSISTENZA CHIAMATA DI EMERGENZA PORTA USB BLUETOOTH® APPLINK MODEM CONTROLLO VOCALE CONTROLLI AL VOLANTE ADAPTIVE CRUISE CONTROL	0	€ 3.874,00
CAMBIO AUTOMATICO	NON DISPONIBILE PER LA VERSIONE 4100 KG	45	€ 1.680,00

OPTIONAL CHASSIS FIAT 		Peso (Kg)	Prezzo al pubblico (IVA 22% inclusa)
MOTORE 2.300 CC 140 CV		0	€ 1.000,00
MOTORE 2.300 CC 160 CV		23	€ 3.100,00
MOTORE 2.300 CC 180 CV		23	€ 4.900,00
EST. PORTATA A 4250 KG PER 140CV		40	€ 1.700,00
EST. PORTATA A 4400 KG PER 160CV E 180CV		40	€ 1.700,00
CLIMA AUTOMATICO		0	€ 400,00
VOLANTE E CAMBIO IN PELLE		0	€ 190,00
TRACTION+	CON HILL DESCENT	1	€ 98,00
CAMBIO AUTOMATICO 140CV	INCLUDE ECO PACK (OBBLIGATORIO CON RUOTE DA 16)	31	€ 3.676,00
CAMBIO AUTOMATICO 160CV E 180CV	OBBLIGATORIO CON RUOTE DA 16	21	€ 3.416,00
CABINA COLORATA	COLORAZIONI DISPONIBILI: METALLIZZATO SILVER, SOLIDO CAMPOVOLO	0	€ 600,00
RUOTE CON CERCHI IN LEGA DA 15" "MATT BLACK"		0	€ 400,00
RUOTE CON CERCHI IN LEGA DA 16" CON SOSPENSIONI IN COMPOSITO		3	€ 700,00
RUOTE CON CERCHI IN LEGA DA 16" SU CHASSIS HEAVY		0	€ 380,00
RUOTE CON CERCHI IN ACCIAIO DA 16" CON SOSPENSIONI IN COMPOSITO		3	€ 450,00
FARI A LED DRL (DAYTIME RUNNIG LIGHT)		0	€ 350,00
FARI FENDINEBBIA		1	€ 190,00
GRIGLIA NERO LUCIDA / PROIETTORI CORNICE NERI / SKID-PLATE NERO		0	€ 170,00
ECO PACK (START & STOP, ALTERNATORE SMART, POMPA CARBURANTE INTELLIGENTE)	PER MECCANICA 140CV	10	€ 346,00
TPMS - MONITORAGGIO AUTOMATICO PRESSIONE PNEUMETICI		0	€ 140,00
DRIVING SECURITY SYSTEM (DSS) FULL BRAKE CONTROL, SENSORE PIOGGIA, LDWS (LANE DEPARTURE WARNING SYSTEM), HBR (HIGH-BEAM RECOGNITION), TSR (TRAFFIC SIGN RECOGNITION)		2	€ 990,00
RADIO 2 DIN DAB		3	€ 650,00
RADIO 2 DIN DAB CON NAV		3	€ 890,00

PACK OPTIONAL CELLULA		Peso (Kg)	Prezzo al pubblico (IVA 22% inclusa)
PACK START DIGIT	SUPPORTO TV + ANTENNA DIGITALE + TV LCD 20"	17	€ 650,00
PACK START SAT	SUPPORTO TV + ANTENNA SATELLITARE + TV LCD 20"	20	€ 1.990,00
PACK TOURING KRONOS (FORD)	OSCURANTE CABINA PLISSETTATO, PORTA A DUE PUNTI,COIBENTAZIONE SERBATOIO E SONDA ELETTRICA, TUBI ESTERNI RISCALDATI ELETTRICI, COIBENTAZIONE GRADINO INGRESSO, VERANDA ESTERNA	50	€ 2.080,00
PACK TOURING KRONOS (FIAT)	CERCHI IN LEGA 16" E SOSPENSIONE IN COMPOSITO, OSCURANTE CABINA PLISSETTATO, PORTA A DUE PUNTI,COIBENTAZIONE SERBATOIO E SONDA ELETTRICA, TUBI ESTERNI RISCALDATI ELETTRICI, COIBENTAZIONE GRADINO INGRESSO, TRACTION +	24	€ 2.080,00

OPTIONAL CELLULA		Peso (Kg)	Prezzo al pubblico (IVA 22% inclusa)
RISCALDAMENTO A CIRCOLAZIONE D'ACQUA ALDE 6000W	KRONOS 265 - 267 - 284 - 287 TL	36	€ 2.440,00
RISCALDAMENTO A GASOLIO COMBINATO 4000W CON CP PLUS		0	€ 400,00
RISCALDAMENTO A GAS COMBINATO 6000W CON CP PLUS		0	€ 360,00
RISCALDAMENTO A GAS/ELETTRICO COMBINATO 6000W CON CP PLUS		0	€ 740,00
RISCALDAMENTO A GASOLIO COMBINATO 6000W CON CP PLUS		2	€ 680,00
RISCALDAMENTO A GASOLIO COMBINATO ELETTRICO 6000W CON CP PLUS		2	€ 1.100,00
PAVIMENTO RISCALDATO ELETTRICAMENTE		9	€ 650,00
RISCALDAMENTO ALDE: COLLEGAMENTO AL MOTORE CHASSIS	KRONOS 265 - 267 - 284 - 287 XT (VINCOLATO AL RISCALDAMENTO ALDE., SISTEMA CON SCAMBIATORE PER CIRCUITO MOTORE E POMPA	3	€ 890,00
PARABREZZA TERMICO		0	€ 580,00
OPEN SKY TETTO PANORAMICO	PER MANSARDATI, STANDARD PER PROFILATI	11	€ 570,00
OBLO' PANORAMICO (70X50) ZONA POSTERIORE	GAMMA KRONOS	8	€ 360,00
POSTO LETTO IN DINETTE	PER I MODELLI CON SEMIDINETTE, STANDARD PER 277M, 279M, 295M,284M, 290M	1	€ 240,00
OMNIVENT 40X40	VENTILATORE INTEGRATO NELL'OBLÒ DEL CORRIDOIO	1	€ 200,00
OSCURANTE CABINA PLISSETTATO (FORD)	OSCURANTE CABINA PER FORD	6	€ 690,00
OSCURANTE CABINA PLISSETTATO (FIAT)	OSCURANTE CABINA PER FIAT	6	€ 510,00
TAVOLO A LIBRO	GAMMA KRONOS (NON COMPATIBILE CON L'OPTIONAL DEL LETTO IN DINETTE, NON DISPONIBILE PER I MODELLI 277M, 279M, 295M)	5	€ 250,00
COPRI LAVELLO		2	€ 100,00
FORNO A GAS		14	€ 500,00
SUPPORTO TV LCD		4	€ 150,00
MOQUETTE CELLULA		7	€ 460,00
SISTEMA DI GESTIONE DOPPIA BATTERIA	BATTERIA ESCLUSA	4	€ 350,00
PORTABICICLETTE A QUATTRO POSTI	(PORTATA MASSIMA 60 KG)	10	€ 320,00
TAPPEZZERIA OPZIONALE		0	€ 290,00
PORTA CELLULA A DUE PUNTI CON CHIUSURA CENTRALIZZATA		6	€ 400,00
TENDA SEPARAZIONE INTERNA GIORNO-NOTTE	PER MODELLI GARAGE E LETTO A CASTELLO	1	€ 150,00
TENDA SEPARAZIONE G/N PLISSETTATA	PER LETTO GEMELLO E LETTO CENTRALE	4	€ 650,00
ISOFIX	NON DISPONIBILE SU DINETTE FACE TO FACE	0	€ 140,00
COPERTE LETTO POSTERIORE		1	€ 500,00

Il presente listino prezzi è espresso in Euro ed è valido esclusivamente per l'Italia. I prezzi consigliati al pubblico sono comprensivi di Iva al 22%. Tutto quanto non incluso nella versione standard del veicolo, sia cellula che chassis, comporta un aumento del peso in ordine di marcia con la conseguente riduzione del carico utile fino alla possibile riduzione di posti omologati. Il carico utile disponibile risulta dalla differenza tra la massa massima ammessa e la massa in ordine di marcia. Tutte le masse e i carichi del veicolo a vuoto, conformemente alla Direttiva 2007/46/CE, hanno una tolleranza del +/- 5. In fase di acquisto è necessario verificare che il peso degli optional che si intende installare sul veicolo sia inferiore al carico utile disponibile. Tale peso è riportato alla voce specifica all'interno dei dati tecnici. Si ricorda che la legge non permette che i carichi massimi sugli assali e la massa massima totale tecnicamente ammessa non vengano superati nella fase di carico completo del veicolo.

Zefiro

**Libero di esplorare senza compromessi,
qualunque sia la meta.**

Per chi ha già confidenza con la vacanza itinerante ma cerca un design più accattivante e dotazioni più complete, con un prezzo accessibile.

Una vasta gamma di modelli, piccoli e maneggevoli ideali per 2 persone oppure di dimensioni maggiori per ospitare fino a 8 persone, in versione semintegrale, mansardato e motorhome. Scegli tra **30 modelli** e **3 tipologie** tra semintegrali, mansardati e integrali disponibili su meccanica Fiat.





zona giorno

- Scegli la tua dinette su misura
- Dinette con sedili girevoli che si integrano nel living
- Dinette face to face
- Doppia dinette contrapposta
- Parte inferiore della seduta rivestita
- Grandi finestre e oblò
- Tavolo in laminato lucido
- Tavolo a libro (dove disponibile)
- Mobili in legno chiaro
- Sedute dinette ergonomiche
- Fodere sedili coordinate alla tappezzeria tessuto
- Pannello letto basculante con tessuto trapuntato
- Botola a pavimento

cucina

- Scelta tra longitudinale e a L
- Frigorifero a due ante con scomparto porta bottiglie fino a 140 l
- Piano cottura a 2 o 3 fuochi con copertura in vetro
- Pannello in metacrilato
- Cassetto con porta posate
- Cestoni a estrazione
- Parete attrezzata porta oggetti
- Parete para schizzi in vetro o specchio retroilluminato

zona notte

- Letti a doghe
- Letti centrali maxi 190x150 cm
- Diffusione audio nella zona notte
- Letto in dinette (dove disponibile)
- Materassi traspiranti
- Finestre ed oblò per maggiore luce e areazione
- Pannello soffitto rivestito in tessuto con tasca porta oggetti
- Tasche laterali porta oggetti

bagno

- Mobili in legno
- Ampia doccia con doppio scarico
- Pensili capienti
- Ampi specchi con illuminazione integrata e oblò
- Porta separazione doccia rigida
- Porta separazione zona giorno e zona notte (dove disponibile)

tecnologia di bordo

- Radio 2 DIN con casse audio nella zona notte
- Riscaldamento perimetrale Combi 4 a gas
- Riscaldamento in mansarda
- Illuminazione a LED
- Luci di cortesia notturna perimetrali a pavimento
- Luci spot a LED sotto i pensili
- Prese USB nella zona giorno
- Presa elettrica in garage da 12V-220V e TV (Zefiro 290 M)

chassis

- Fiat Ducato 2,3 MJ 120 CV, classe si emissione EURO 6
- Airbag guidatore e passeggero
- ESC (FIAT)
- Radio 2 DIN con carplay
- Clima manuale
- Airbag guidatore e passeggero
- Cruise control
- Antenna integrata
- Sedili cabina girevoli

esterni

- Paraurti verniciato
- Opensky, tetto panoramico (standard sui semintegrati)
- Porta ingresso con finestra fissa e zanzariera
- Bandella apribile
- Garage XXL con capacità massima di carico di 300kg
- Retrocamera con doppio occhio
- Pannello solare da 120V
- 6 anni garanzia contro le infiltrazioni
- Diffusione audio esterna

tappezzerie



Regal (Standard ■, Similpelle)



Oysterl (Optional □, Tessuto/Similpelle)



Candra (Optional □, Tessuto)



Lux (Optional □, Tessuto/Similpelle)

ZEFIRO
SEMINTEGRALE SENZA
LETTO BASCULANTE



	261 P	265 P	266 P	267 P	282 P	283 P	284 P
PREZZO €	56.900,00	57.990,00	58.490,00	58.490,00	57.300,00	56.390,00	57.500,00
MECCANICA E CHASSIS							
Meccanica	Fiat Ducato	Fiat Ducato	Fiat Ducato	Fiat Ducato	Fiat Ducato	Fiat Ducato	Fiat Ducato
Motorizzazione, Potenza	2.3 MJ 120 CV	2.3 MJ 120 CV	2.3 MJ 120 CV	2.3 MJ 120 CV	2.3 MJ 120 CV	2.3 MJ 120 CV	2.3 MJ 120 CV
Massa massima tecnicamente ammessa (Kg)	3500	3500	3500	3500	3500	3500	3500
Massa in ordine di marcia (Min / Max Kg)	2928 / 3162	2978 / 3072	2988 / 3157	2988 / 3157	3008 / 3072	2998 / 3077	2978 / 3072
Carico Utile (Min / Max Kg)	338 / 572	428 / 522	350 / 340	343 / 512	428 / 492	423 / 602	428 / 522
Passo (mm)	3800	4035	4035	4035	3800	4035	3800
Peso camper più rimorchio (kg)	5500	5500	5500	5500	5500	5500	5500
Dimensione cerchi	15"	15"	15"	15"	15"	15"	15"
DIMENSIONI E POSTI							
Lunghezza esterna (mm) / Larghezza esterna (mm)	6990 / 2350	7450 / 2350	7450 / 2350	7450 / 2350	7450 / 2350	6990 / 2350	7450 / 2350
Altezza esterna (mm) / Altezza interna (mm)	2950 / 2080	2950 / 2080	2950 / 2080	2950 / 2080	2950 / 2080	2950 / 2080	2950 / 2080
Posti omologati	4	5	4	4	5	5	5
Posti letto (optional dinette)	3	3	3	3	3	3	3
Letto supplementare dalla dinette trasformabile	S	S	S	S	S	S	S
Letto posteriore (cm)	190x150	190x150	190x150	190x150	204x80 / 193x80	180x80 - 189x80	220x80 / 194x80
Letto supplementare ausiliario in dinette (cm)	216x90(80)	212x54	212x101	212x100	212x50	216x87(54)	212x54
Letto mansarda (cm) / Letto basculante (cm)	- / -	- / -	- / 190x128(107)	- / -	- / -	- / -	- / -
Posto aggiuntivo letto posteriore	-	-	-	-	0	S	S
Sistema letto saliscendi	S	S	S	S	-	-	-
Gavone (apertura utile, cm)	117x 87(72) / 72x87(72)	117x87(72) / 72x87(72)	117x87(72) / 72x87(72)	117x 87(72) / 72x87(72)	42x97 - 60x52 - 42x97	117x87(72) / 117x87(72)	117x87(72) / 117x87(72)
Altezza massima interna garage (cm)	128	128	128	128	77	126	119
Spessore pavimento / pareti / tetto (mm)	54 / 31 / 31	54 / 31 / 31	54 / 31 / 31	54 / 31 / 31	54 / 31 / 31	54 / 31 / 31	54 / 31 / 31
Materiale pavimento / pareti / tetto (mm)	VTR / VTR / VTR	VTR / VTR / VTR	VTR / VTR / VTR	VTR / VTR / VTR	VTR / VTR / VTR	VTR / VTR / VTR	VTR / VTR / VTR
Tetto in vetroresina, antigraffio	S	S	S	S	S	S	S
IMPIANTISTICA							
Fuochi / Forno a gas / Cappa aspirante	3 / 0 / -	3 / 0 / -	2 / 0 / -	3 / 0 / -	3 / 0 / -	3 / 0 / -	3 / 0 / -
Capacità max serbatoi: Acque chiare, Acque grigie (L**)	(20)100 / 120 (20)100 / 100	(20)100 / 120 (20)100 / 100	(20)100 / 120 (20)100 / 100	(20)100 / 120 (20)100 / 100	(20)100 / 120 (20)100 / 100	(20)100 / 120 (20)100 / 100	(20)100 / 120 (20)100 / 100
Frigorifero trivalente automatico (220V, 12V, GAS) (L)	140	140	140	140	140	140	140
Riscaldamento standard	Gas Combi 4000 W	Gas Combi 4000 W	Gas Combi 4000 W	Gas Combi 4000 W	Gas Combi 4000 W	Gas Combi 4000 W	Gas Combi 4000 W
OBLÒ							
Tetto panoramico (mm)	S (1000x800)	S (1000x800)	S (1000x800)	S (1000x800)	S (1000x800)	S (1000x800)	S (1000x800)
Oblò posteriore (mm)	400x400 (0 700x500)	400x400 (0 700x500)	400x400 (0 700x500)	400x400 (0 700x500)	400x400 (0 700x500)	400x400 (0 700x500)	400x400 (0 700x500)
Oblò centrale (mm)	400x400	400x400	400x400	400x400	400x400	400x400	400x400
Oblò dinette (mm)	700x500	700x500	700x500	700x500	700x500	700x500	700x500
Oblò toilette / doccia	- / S	- / S	- / S	- / S	- / S	- / S	- / S

La massa del veicolo omologato comprende: conducente (75 Kg), serbatoio gasolio riempito al 100% (60 lt.), acque chiare riempito a 20 lt. (utilizzo della speciale valvola di scarico) e bombole gas in alluminio (max.15 kg.) piene al 90% della loro capacità, e tolleranza prevista in fase di omologazione (+/- 5%) (2007/46/CE). Tutto quanto non incluso nella versione standard del veicolo, sia cellula che chassis, comporta un aumento del peso in ordine di marcia con la conseguente riduzione del carico utile fino alla possibile riduzione di posti omologati nel caso il peso complessivo per il valore del carico utile disponibile. I carichi utili disponibili risultano dalla differenza tra massa massima ammessa e massa in ordine di marcia e prevedono una tolleranza del 5%. In fase di acquisto è necessario verificare il peso degli optional che si intende installare sul veicolo.

S= standard O=optional - = non disponibile VTR= Vetroresina

Dotazioni di serie

- ▶ Cruise control
- ▶ Paraurti verniciato
- ▶ **Tetto panoramico**
- ▶ **Pannello solare**
- ▶ **Retrocamera doppio occhio con funzione di parcheggio**
- ▶ Porta con finestra fissa
- ▶ Bandella apribile
- ▶ Zanzariera porta ingresso
- ▶ ESC (FIAT)
- ▶ Antenna Radio DAB integrata
- ▶ Radio 2 DIN con Carplay
- ▶ **Diffusione audio interna ed esterna sfruttando le pareti come casse di risonanza**
- ▶ Botola a pavimento
- ▶ Clima manuale
- ▶ Airbag guidatore e passeggero
- ▶ Sedili girevoli con fodere sedili
- ▶ Cruise control
- ▶ Doghe nel letto
- ▶ **6 Anni garanzia infiltrazioni**



PACK TOURING FIAT

- Oscurante plissettato
- Porta a due punti con chiusura centralizzata
- Ruote con cerchi in lega da 16"
- Coibentazione tubi
- Coibentazione serbatoio
- Coibentazione gradino
- Traction+

risparmi
-400 €
2.080 €

valore del pack **2.480 €**

ZEFIRO P

Dati Tecnici - Semintegrale senza letto basculante

ZEFIRO
SEMINTEGRALE SENZA
LETTO BASCULANTE



	285 P	286 P	287 P	291 P	294 P	295 P	298 P
PREZZO €	57.200,00	57.500,00	57.500,00	55.490,00	56.450,00	57.690,00	57.990,00
MECCANICA E CHASSIS							
Meccanica	Fiat Ducato	Fiat Ducato	Fiat Ducato	Fiat Ducato	Fiat Ducato	Fiat Ducato	Fiat Ducato
Motorizzazione, Potenza	2.3 MJ 120 CV	2.3 MJ 120 CV	2.3 MJ 120 CV	2.3 MJ 120 CV	2.3 MJ 120 CV	2.3 MJ 120 CV	2.3 MJ 120 CV
Massa massima tecnicamente ammessa (Kg)	3500	3500	3500	3500	3500	3500	3500
Massa in ordine di marcia (Min / Max Kg)	2898 / 3077	2978 / 3072	2988 / 3157	2900 / 3170	2848 / 3082	2888 / 3077	2968 / 3072
Carico Utile (Min / Max Kg)	423 / 602	428 / 522	343 / 512	600 / 330	418 / 652	423 / 612	428 / 532
Passo (mm)	3800	4035	4035	3450	3450	3800	4035
Peso camper più rimorchio (kg)	5500	5500	5500	5500	5500	5500	5500
Dimensione cerchi	15"	15"	15"	15"	15"	15"	15"
DIMENSIONI E POSTI							
Lunghezza esterna (mm) / Larghezza esterna (mm)	6990 / 2350	7450 / 2350	7450 / 2350	5995 / 2350	6470 / 2350	6990 / 2350	7450 / 2350
Altezza esterna (mm) / Altezza interna (mm)	2950 / 2080	2950 / 2080	2950 / 2080	2950 / 2080	2950 / 2080	2950 / 2080	2950 / 2080
Posti omologati	5	5	4	4	5	5	5
Posti letto (optional dinette)	3	3	3	3	3	3	3
Letto supplementare dalla dinette trasformabile	S	S	S	S	S	S	S
Letto posteriore (cm)	190x80 / 203x80	220x80 / 194x80	200x80 / 194x80	213x125(118)	216x135(118)	216x135(120)	207x129
Letto supplementare ausiliario in dinette (cm)	212x54	212x54	212x100	198x92	212 x 113 (50)	216 x 90 (50)	216x83
Letto mansarda (cm) / Letto basculante (cm)	- / -	- / -	- / -	- / -	- / -	- / -	- / -
Posto aggiuntivo letto posteriore	S	-	-	-	-	-	-
Sistema letto saliscendi	-	-	-	-	S	S	S
Gavone (apertura utile, cm)	117x87(72) / 117x87(72)	72x87(72) / 72x87(72)	117x87(72) / 117x87(72)	117x60 / 117x60	130x102(72) / 100x67	130x102(72) / 130x102(72)	130x102(72) / 130x102(72)
Altezza massima interna garage (cm)	119	75	120	128	130	130	130
Spessore pavimento / pareti / tetto (mm)	54 / 31 / 31	54 / 31 / 31	54 / 31 / 31	54 / 31 / 31	54 / 31 / 31	54 / 31 / 31	54 / 31 / 31
Materiale pavimento / pareti / tetto (mm)	VTR / VTR / VTR	VTR / VTR / VTR	VTR / VTR / VTR	VTR / VTR / VTR	VTR / VTR / VTR	VTR / VTR / VTR	VTR / VTR / VTR
Tetto in vetroresina, antigraffio	S	S	S	S	S	S	S
IMPIANTISTICA							
Fuochi / Forno a gas / Cappa aspirante	3 / 0 / -	3 / 0 / -	3 / 0 / -	3 / 0 / -	3 / 0 / -	3 / 0 / -	3 / 0 / -
Capacità max serbatoi: Acque chiare, Acque grigie (L**)	(20)100 / 120 (20)100 / 100	(20)100 / 120 (20)100 / 100	(20)100 / 120 (20)100 / 100	(20)100 / 120 (20)100 / 100	(20)100 / 120 (20)100 / 100	(20)100 / 120 (20)100 / 100	(20)100 / 120 (20)100 / 100
Frigorifero trivalente automatico (220V, 12V, GAS) (L)	140	140	140	140	140	140	140
Riscaldamento standard	Gas Combi 4000 W	Gas Combi 4000 W	Gas Combi 4000 W	Gas Combi 4000 W	Gas Combi 4000 W	Gas Combi 4000 W	Gas Combi 4000 W
OBLÒ							
Tetto panoramico (mm)	S (1000x800)	S (1000x800)	S (1000x800)	S (1000x800)	S (1000x800)	S (1000x800)	S (1000x800)
Oblò posteriore (mm)	400x400 (0 700x500)	400x400 (0 700x500)	400x400 (0 700x500)	400x400 (0 700x500)	400x400 (0 700x500)	400x400 (0 700x500)	400x400 (0 700x500)
Oblò centrale (mm)	400x400	400x400	400x400	400x400	400x400	400x400	400x400
Oblò dinette (mm)	700x500	700x500	700x500	700x500	700x500	700x500	700x500
Oblò toilette / doccia	- / S	- / S	- / S	- / S	- / S	- / S	- / S

La massa del veicolo omologato comprende: conducente (75 Kg), serbatoio gasolio riempito al 100% (60 lt.), acque chiare riempito a 20 lt. (utilizzo della speciale valvola di scarico) e bombole gas in alluminio (max.15 kg.) piene al 90% della loro capacità, e tolleranza prevista in fase di omologazione (+/- 5%) (2007/46/CE). Tutto quanto non incluso nella versione standard del veicolo, sia cellula che chassis, comporta un aumento del peso in ordine di marcia con la conseguente riduzione del carico utile fino alla possibile riduzione di posti omologati nel caso il peso complessivo per il valore del carico utile disponibile. I carichi utili disponibili risultano dalla differenza tra massa massima ammessa e massa in ordine di marcia e prevedono una tolleranza del 5%. In fase di acquisto è necessario verificare il peso degli optional che si intende installare sul veicolo.

S= standard O=optional - = non disponibile VTR= Vetroresina

Dotazioni di serie

- ▶ Cruise control
- ▶ Paraurti verniciato
- ▶ **Tetto panoramico**
- ▶ **Pannello solare**
- ▶ **Retrocamera doppio occhio con funzione di parcheggio**
- ▶ Porta con finestra fissa
- ▶ Bandella apribile
- ▶ Zanzariera porta ingresso
- ▶ ESC (FIAT)
- ▶ Antenna Radio DAB integrata
- ▶ Radio 2 DIN con Carplay
- ▶ **Diffusione audio interna ed esterna sfruttando le pareti come casse di risonanza**
- ▶ Botola a pavimento
- ▶ Clima manuale
- ▶ Airbag guidatore e passeggero
- ▶ Sedili girevoli con fodere sedili
- ▶ Cruise control
- ▶ Doghe nel letto
- ▶ **6 Anni garanzia infiltrazioni**



PACK TOURING FIAT

- Oscurante plissettato
- Porta a due punti con chiusura centralizzata
- Ruote con cerchi in lega da 16"
- Coibentazione tubi
- Coibentazione serbatoio
- Coibentazione gradino
- Traction+

risparmi
-400 €
2.080 €

valore del pack **2.480 €**

ZEFIRO P

Dati Tecnici - Semintegrale senza letto basculante

ZEFIRO
SEMINTEGRALE CON
LETTO BASCULANTE



	230 TL	234 TL	261 TL	265 TL	266 TL	267 TL	268 TL	274 TL	282 TL
PREZZO	55.590,00	55.990,00	56.900,00	57.990,00	58.490,00	58.490,00	58.600,00	57.600,00	57.300,00
MECCANICA E CHASSIS									
Meccanica	Fiat Ducato	Fiat Ducato	Fiat Ducato	Fiat Ducato	Fiat Ducato	Fiat Ducato	Fiat Ducato	Fiat Ducato	Fiat Ducato
Motorizzazione, Potenza	2.3 MJ 120 CV	2.3 MJ 120 CV	2.3 MJ 120 CV	2.3 MJ 120 CV	2.3 MJ 120 CV	2.3 MJ 120 CV	2.3 MJ 120 CV	2.3 MJ 120 CV	2.3 MJ 120 CV
Massa massima tecnicamente ammessa (Kg)	3500	3500	3500	3500	3500	3500	3500	3500	3500
Massa in ordine di marcia (Min / Max Kg)	2898 / 3169	2980 / 3080	2928 / 3162	2978 / 3072	3150 / 3160	2988 / 3157	3018 / 3157	2923 / 2988	3008 / 3072
Carico Utile (Min / Max Kg)	331 / 602	520 / 420	338 / 572	428 / 522	350 / 340	343 / 512	343 / 482	512 / 577	428 / 492
Passo (mm)	4035	4035	3800	4035	4035	4035	4035	4035	3800
Peso camper più rimorchio (kg)	5500	5500	5500	5500	5500	5500	5500	5500	5500
Dimensione cerchi	15"	15"	15"	15"	15"	15"	15"	15"	15"
DIMENSIONI E POSTI									
Lunghezza esterna (mm) / Larghezza esterna (mm)	6200 / 2350	6990 / 2350	6990 / 2350	7450 / 2350	7450 / 2350	7450 / 2350	7430 / 2350	7330 / 2350	7430 / 2350
Altezza esterna (mm) / Altezza interna (mm)	2950 / 2080	2950 / 2080	2950 / 2080	2950 / 2080	2950 / 2080	2950 / 2080	2950 / 2080	2950 / 2080	2950 / 2080
Posti omologati	4	4	4	4	4	4	4	6	5
Posti letto (optional dinette)	4	4	4 (5 0)	4 (5 0)	4 (5 0)	4 (5 0)	4	6	4 (5 0)
Letto supplementare dalla dinette trasformabile	S	S	0	0	0	0	S	S	0
Letto posteriore (cm)	210x70	210x70	190x150	190x150	190x150	190x150	190x150	216x100(84) / 216x100(84)	204x80 / 193x80
Letto supplementare ausiliario in dinette (cm)	216x77	216x125	216x90(80)	212x54	212x101	212x100	-	200x62 / 189x65	212x50
Letto mansarda (cm) / Letto basculante (cm)	- / 190 x 148(123)	- / 190x160	- / 190x116(95)	- / 190x128(107)	- / 190x128(107)	- / 190x128(107)	- / 190x128(107)	- / 190x133(124)	- / 190x128(107)
Posto aggiuntivo letto posteriore	-	-	-	-	-	-	-	-	0
Sistema letto saliscendi	-	-	S	S	S	S	-	-	-
Gavone (apertura utile, cm)	147x67 / 100x67	147x67 / 100x67	117x 87(72) / 72x87(72)	117x87(72) / 72x87(72)	117x87(72) / 72x87(72)	117x 87(72) / 72x87(72)	117x87x(72) / 40x87(72)	100x67 / 100x67	42x97 - 60x52 - 42x97
Altezza massima interna garage (cm)	130	130	128	128	128	128	120	138	77
Spessore pavimento / pareti / tetto (mm)	54 / 31 / 31	54 / 31 / 31	54 / 31 / 31	54 / 31 / 31	54 / 31 / 31	54 / 31 / 31	54 / 31 / 31	54 / 31 / 31	54 / 31 / 31
Materiale pavimento / pareti / tetto (mm)	VTR / VTR / VTR	VTR / VTR / VTR	VTR / VTR / VTR	VTR / VTR / VTR	VTR / VTR / VTR	VTR / VTR / VTR	VTR / VTR / VTR	VTR / VTR / VTR	VTR / VTR / VTR
Tetto in vetroresina, antigraffio	S	S	S	S	S	S	S	S	S
IMPIANTISTICA									
Fuochi / Forno a gas / Cappa aspirante	3 / 0 / -	3 / 0 / -	3 / 0 / -	3 / 0 / -	2 / 0 / -	3 / 0 / -	3 / 0 / -	3 / 0 / -	3 / 0 / -
Capacità max serbatoi: Acque chiare, Acque grigie (L**)	(20)100 / 120 (20)100 / 100	(20)100 / 120 (20)100 / 100	(20)100 / 120 (20)100 / 100	(20)100 / 120 (20)100 / 100	(20)100 / 120 (20)100 / 100	(20)100 / 120 (20)100 / 100	(20)100 / 120 (20)100 / 100	(20)100 / 120 (20)100 / 100	(20)100 / 120 (20)100 / 100
Frigorifero trivalente automatico (220V, 12V, GAS) (L)	140	140	140	140	140	140	90	140	140
Riscaldamento standard	Gas Combi 4000 W	Gas Combi 4000 W	Gas Combi 4000 W	Gas Combi 4000 W	Gas Combi 4000 W	Gas Combi 4000 W	Gas Combi 4000 W	Gas Combi 4000 W	Gas Combi 4000 W
OBLÒ									
Tetto panoramico (mm)	S (1000x800)	S (1000x800)	S (1000x800)	S (1000x800)	S (1000x800)	S (1000x800)	S (1000x800)	S (1000x800)	S (1000x800)
Oblò posteriore (mm)	400x400	400x400	400x400 (0 700x500)	400x400 (0 700x500)	400x400 (0 700x500)	400x400 (0 700x500)	400x400 (0 700x500)	400x400 (0 700x500)	400x400 (0 700x500)
Oblò centrale (mm)	400x400 (0 700x500)	400x400 (0 700x500)	400x400	400x400	400x400	400x400	400x400	400x400	400x400
Oblò dinette (mm)	-	-	-	-	-	-	-	-	-
Oblò toilette / doccia	- / S	- / S	- / S	- / S	- / S	- / S	- / S	- / S	- / S

La massa del veicolo omologato comprende: conducente (75 Kg), serbatoio gasolio riempito al 100% (60 lt.), acque chiare riempite a 20 lt. (utilizzo della speciale valvola di scarico) e bombole gas in alluminio (max.15 kg.) piene al 90% della loro capacità, e tolleranza prevista in fase di omologazione (+/- 5%) (2007/46/CE). Tutto quanto non incluso nella versione standard del veicolo, sia cellula che chassis, comporta un aumento del peso in ordine di marcia con la conseguente riduzione del carico utile fino alla possibile riduzione di posti omologati nel caso il peso complessivo per il valore del carico utile disponibile. I carichi utili disponibili risultano dalla differenza tra massa massima ammessa e massa in ordine di marcia e prevedono una tolleranza del 5%. In fase di acquisto è necessario verificare il peso degli optional che si intende installare sul veicolo.

S= standard O=optional - = non disponibile VTR= Vetroresina

Dotazioni di serie

- ▶ Cruise control
- ▶ Paraurti verniciato
- ▶ **Tetto panoramico**
- ▶ **Pannello solare**
- ▶ **Retrocamera doppio occhio con funzione di parcheggio**
- ▶ Porta con finestra fissa
- ▶ Bandella apribile
- ▶ Zanzariera porta ingresso

- ▶ ESC (FIAT)
- ▶ Antenna Radio DAB integrata
- ▶ Radio 2 DIN con Carplay
- ▶ **Diffusione audio interna ed esterna sfruttando le pareti come casse di risonanza**
- ▶ Botola a pavimento
- ▶ Clima manuale
- ▶ Airbag guidatore e passeggero
- ▶ Sedili girevoli con fodere sedili
- ▶ Cruise control
- ▶ Doghe nel letto
- ▶ **6 Anni garanzia infiltrazioni**



PACK TOURING FIAT

- Oscurante plissettato
- Porta a due punti con chiusura centralizzata
- Ruote con cerchi in lega da 16"
- Coibentazione tubi
- Coibentazione serbatoio
- Coibentazione gradino
- Traction+

risparmi
-400 €
2.080 €

valore del pack **2.480 €**

ZEFIRO TL

Dati Tecnici • Semintegrale con letto basculante

ZEFIRO
SEMINTEGRALE CON
LETTO BASCULANTE



	283 TL	284 TL	285 TL	286 TL	287 TL	291 TL	294 TL	295 TL	298 TL
PREZZO €	56.390,00	57.500,00	57.200,00	57.500,00	57.500,00	55.490,00	56.450,00	57.690,00	57.990,00

MECCANICA E CHASSIS	Fiat Ducato								
Meccanica	Fiat Ducato								
Motorizzazione, Potenza	2.3 MJ 120 CV								
Massa massima tecnicamente ammessa (Kg)	3500								
Massa in ordine di marcia (Min / Max Kg)	2998 / 3077	2978 / 3072	2898 / 3157	2978 / 3072	2988 / 3157	2900 / 3170	2848 / 3082	2888 / 3077	2968 / 3072
Carico Utile (Min / Max Kg)	423 / 602	428 / 522	423 / 602	428 / 522	343 / 512	600 / 330	418 / 652	423 / 612	428 / 532
Passo (mm)	4035	3800	4035	4035	4035	3450	3450	3800	4035
Peso camper più rimorchio (kg)	5500	5500	5500	5500	5500	2000	2000	2000	2000
Dimensione cerchi	15"	15"	15"	15"	15"	15"	15"	15"	15"
DIMENSIONI E POSTI	Fiat Ducato								
Lunghezza esterna (mm) / Larghezza esterna (mm)	6990 / 2350	7450 / 2350	6990 / 2350	7450 / 2350	7450 / 2350	5990 / 2350	6470 / 2350	6990 / 2350	7450 / 2350
Altezza esterna (mm) / Altezza interna (mm)	2950 / 2080	2950 / 2080	2950 / 2080	2950 / 2080	2950 / 2080	2950 / 2080	2950 / 2080	2950 / 2080	2950 / 2080
Posti omologati	5	5	5	5	5	4	5	5	5
Posti letto (optional dinette)	4 (5 0)	4 (5 0)	4 (5 0)	4 (5 0)	4 (5 0)	4 (0 5)	4 (5 0)	4 (5 0)	4 (5 0)
Letto supplementare dalla dinette trasformabile	0	0	0	0	0	-	0	0	0
Letto posteriore (cm)	180x80 - 189x80	220x80 / 194x80	199x80 - 186x80	220x80 / 194x80	200x80 / 194x80	213x125(118)	216x135(118)	216x135(120)	207x129
Letto supplementare ausiliario in dinette (cm)	216x87(54)	212x54	212x54	212x54	212x100	198x92	212 x 113 (50)	216 x 90 (50)	216x83
Letto mansarda (cm) / Letto basculante (cm)	- / 190x116(95)	- / 190x128(107)	- / 190x128(107)	- / 190x128(107)	- / 190x128(107)	- / 190x95	- / 190x116(95)	- / 190x128(107)	- / 190x133(124)
Posto aggiuntivo letto posteriore	S	S	S	S	S	-	-	-	-
Sistema letto saliscendi	-	-	-	-	-	-	S	S	S
Gavone (apertura utile, cm)	117x87(72) / 117x87(72)	117x87(72) / 117x87(72)	117x87 (72)- 100x67 / 117x87 (72)- 107x60	72x87(72) / 72x87(72)	117x87(72) / 117x87(72)	117x60 / 117x60	130x102(72) / 100x67	130x102(72) / 130x102(72)	130x102(72) / 130x102(72)
Altezza massima interna garage (cm)	126	119	119	75	120	128	130	130	130
Spessore pavimento / pareti / tetto (mm)	54 / 31 / 31	54 / 31 / 31	54 / 31 / 31	54 / 31 / 31	54 / 31 / 31	54 / 31 / 31	54 / 31 / 31	54 / 31 / 31	54 / 31 / 31
Materiale pavimento / pareti / tetto (mm)	VTR / VTR / VTR	VTR / VTR / VTR	VTR / VTR / VTR	VTR / VTR / VTR	VTR / VTR / VTR	VTR / VTR / VTR	VTR / VTR / VTR	VTR / VTR / VTR	VTR / VTR / VTR
Tetto in vetroresina, antigraffio	S	S	S	S	S	S	S	S	S
IMPIANTISTICA	Fiat Ducato								
Fuochi / Forno a gas / Cappa aspirante	3 / 0 / -	3 / 0 / -	3 / 0 / -	3 / 0 / -	3 / 0 / -	3 / 0 / -	3 / 0 / -	3 / 0 / -	3 / 0 / -
Capacità max serbatoio: Acque chiare, Acque grigie (L**)	(20)100 / 120 (20)100 / 100	(20)100 / 120 (20)100 / 100	(20)100 / 120 (20)100 / 100	(20)100 / 120 (20)100 / 100	(20)100 / 120 (20)100 / 100	(20)100 / 120 (20)100 / 100	(20)100 / 120 (20)100 / 100	(20)100 / 120 (20)100 / 100	(20)100 / 120 (20)100 / 100
Frigorifero trivalente automatico (220V, 12V, GAS) (L)	140	140	140	140	140	140	140	140	140
Riscaldamento standard	Gas Combi 4000 W	Gas Combi 4000 W	Gas Combi 4000 W	Gas Combi 4000 W	Gas Combi 4000 W	Gas Combi 4000 W	Gas Combi 4000 W	Gas Combi 4000 W	Gas Combi 4000 W
OBLÒ	Fiat Ducato								
Tetto panoramico (mm)	S (1000x800)	S (1000x800)	S (1000x800)	S (1000x800)	S (1000x800)	S (1000x800)	S (1000x800)	S (1000x800)	S (1000x800)
Oblò posteriore (mm)	400x400 (0 700x500)	400x400 (0 700x500)	400x400 (0 700x500)	400x400 (0 700x500)	400x400 (0 700x500)	400x400 (0 700x500)	400x400 (0 700x500)	400x400 (0 700x500)	400x400 (0 700x500)
Oblò centrale (mm)	400x400	400x400	400x400	400x400	400x400	400x400	400x400	400x400	400x400
Oblò dinette (mm)	-	-	-	-	-	-	-	-	-
Oblò toilette / doccia	- / S	- / S	- / S	- / S	- / S	- / S	- / S	- / S	- / S

La massa del veicolo omologato comprende: conducente (75 Kg), serbatoio gasolio riempito al 100% (60 lt.), acque chiare riempito a 20 lt. (utilizzo della speciale valvola di scarico) e bombole gas in alluminio (max.15 kg.) piene al 90% della loro capacità, e tolleranza prevista in fase di omologazione (+/- 5%) (2007/46/CE). Tutto quanto non incluso nella versione standard del veicolo, sia cellula che chassis, comporta un aumento del peso in ordine di marcia con la conseguente riduzione del carico utile fino alla possibile riduzione di posti omologati nel caso il peso complessivo per il valore del carico utile disponibile. I carichi utili disponibili risultano dalla differenza tra massa massima ammessa e massa in ordine di marcia e prevedono una tolleranza del 5%. In fase di acquisto è necessario verificare il peso degli optional che si intende installare sul veicolo.

S= standard O=optional - = non disponibile VTR= Vetroresina

Dotazioni di serie

- ▶ Cruise control
- ▶ Paraurti verniciato
- ▶ **Tetto panoramico**
- ▶ **Pannello solare**
- ▶ **Retrocamera doppio occhio con funzione di parcheggio**
- ▶ Porta con finestra fissa
- ▶ Bandella apribile
- ▶ Zanzariera porta ingresso

- ▶ ESC (FIAT)
- ▶ Antenna Radio DAB integrata
- ▶ Radio 2 DIN con Carplay
- ▶ **Diffusione audio interna ed esterna sfruttando le pareti come casse di risonanza**
- ▶ Botola a pavimento
- ▶ Clima manuale
- ▶ Airbag guidatore e passeggero
- ▶ Sedili girevoli con fodere sedili
- ▶ Cruise control
- ▶ Doghe nel letto
- ▶ **6 Anni garanzia infiltrazioni**



PACK TOURING FIAT

- Oscurante plissettato
- Porta a due punti con chiusura centralizzata
- Ruote con cerchi in lega da 16"
- Coibentazione tubi
- Coibentazione serbatoio
- Coibentazione gradino
- Traction+

risparmi
-400 €
2.080 €

valore del pack **2.480 €**

ZEFIRO TL

Dati Tecnici - Semintegrale con letto basculante



	271 M	277 M	279 M	284 M	290 M	291 M	295 M
PREZZO €	54.200,00	55.090,00	55.990,00	57.100,00	59.000,00	54.200,00	56.250,00
MECCANICA E CHASSIS							
Meccanica	Fiat Ducato	Fiat Ducato	Fiat Ducato	Fiat Ducato	Fiat Ducato	Fiat Ducato	Fiat Ducato
Motorizzazione, Potenza	2.3 MJ 120 CV	2.3 MJ 120 CV	2.3 MJ 120 CV	2.3 MJ 120 CV	2.3 MJ 120 CV	2.3 MJ 120 CV	2.3 MJ 120 CV
Massa massima tecnicamente ammessa (Kg)	3500	3500	3500	3500	3500	3500	3500
Massa in ordine di marcia (Min / Max Kg)	2920 / 2990	2878 / 2907	2908 / 2992	2998 / 3072	3008 / 3072	2920 / 3170	2908 / 2992
Carico Utile (Min / Max Kg)	510 / 580	593 / 622	508 / 592	428 / 502	428 / 492	580 / 330	508 / 592
Passo (mm)	4035	4035	4035	4035	4035	3450	3800
Peso camper più rimorchio (kg)	5500	5500	5500	5500	5500	5500	5500
Dimensione cerchi	15"	15"	15"	15"	15"	15"	15"
DIMENSIONI E POSTI							
Lunghezza esterna (mm) / Larghezza esterna (mm)	5990 / 2350	6990 / 2350	6990 / 2350	7450 / 2350	7450 / 2350	5995 / 2300	6995 / 2300
Altezza esterna (mm) / Altezza interna (mm)	3200 / 2080	3200 / 2080	3200 / 2080	3200 / 2080	3200 / 2080	3200 / 2080	3200 / 2080
Posti omologati	6	7	6	5	5	4	6
Posti letto (optional dinette)	6	7	8	4 (5 0)	4 (5 0)	4 (0 5)	6
Letto supplementare dalla dinette trasformabile	-	-	-	0	0	0	S
Letto posteriore (cm)	215x76 - 215x76	212x80 / 212x80	216x130(112) / 210x110	215x80 (206) - 197x80	212x189	213x125(118)	215x130 (112)
Letto supplementare ausiliario in dinette (cm)	177x125	186x125/163x65	212x54	186x125	212x113(50)	198x92	186x125
Letto mansarda (cm) / Letto basculante (cm)	209x160 / -	209x160 / -	209x160 / -	209x160 / -	209x160 / -	209x160 / -	209x160 / -
Posto aggiuntivo letto posteriore	-	-	-	S	-	-	-
Gavone (apertura utile, cm)	110x63 - 110x50	107x60 / 107x60	130x 102(72) / 130x102(72)	117x87(72) / 117x87(72)	132x137 / 132x137	117x60 - 117x60	130x102(72) / 130x102(72)
Sistema letto saliscendi	-	-	-	-	-	-	S
Altezza massima interna garage (cm)	95	130	130	130	143	128	135
Spessore pavimento / pareti / tetto (mm)	54 / 31 / 31	54 / 31 / 31	54 / 31 / 31	54 / 31 / 31	54 / 31 / 31	54 / 31 / 31	54 / 31 / 31
Materiale pavimento / pareti / tetto (mm)	VTR / VTR / VTR	VTR / VTR / VTR	VTR / VTR / VTR	VTR / VTR / VTR	VTR / VTR / VTR	VTR / VTR / VTR	VTR / VTR / VTR
Tetto in vetroresina, antigraffio	S	S	S	S	S	S	S
IMPIANTISTICA							
Fuochi / Forno a gas / Cappa aspirante	3 / 0 / -	3 / 0 / -	3 / 0 / -	3 / 0 / -	3 / 0 / -	3 / 0 / -	3 / 0 / -
Capacità max serbatoi: Acque chiare, Acque grigie (L**)	(20)100 / 120 (20)100 / 100	(20)100 / 120 (20)100 / 100	(20)100 / 120 (20)100 / 100	(20)100 / 120 (20)100 / 100	(20)100 / 120 (20)100 / 100	(20)100 / 120 (20)100 / 100	(20)100 / 120 (20)100 / 100
Frigorifero trivalente automatico (220V, 12V, GAS) (L)	140	140	140	140	140	140	140
Riscaldamento standard	Gas Combi 4000 W	Gas Combi 4000 W	Gas Combi 4000 W	Gas Combi 4000 W	Gas Combi 4000 W	Gas Combi 4000 W	Gas Combi 4000 W
OBLÒ							
Tetto panoramico (mm)	0 (800x600)	0 (800x600)	0 (800x600)	0 (800x600)	0 (800x600)	0 (800x600)	0 (800x600)
Oblò posteriore (mm)	400x400 (0 700x500)	400x400 (0 700x500)	400x400 (0 700x500)	400x400 (0 700x500)	400x400 (0 700x500)	400x400 (0 700x500)	400x400 (0 700x500)
Oblò centrale (mm)	-	-	-	-	-	-	-
Oblò dinette (mm)	400x400	400x400	400x400	400x400	400x400	400x400	400x400
Oblò toilette / doccia	- / S	- / S	- / S	- / S	- / S	- / S	- / S

La massa del veicolo omologato comprende: conducente (75 Kg), serbatoio gasolio riempito al 100% (60 lt.), acque chiare riempito a 20 lt. (utilizzo della speciale valvola di scarico) e bombole gas in alluminio (max.15 kg.) piene al 90% della loro capacità, e tolleranza prevista in fase di omologazione (+/- 5%) (2007/46/CE). Tutto quanto non incluso nella versione standard del veicolo, sia cellula che chassis, comporta un aumento del peso in ordine di marcia con la conseguente riduzione del carico utile fino alla possibile riduzione di posti omologati nel caso il peso complessivo per il valore del carico utile disponibile. I carichi utili disponibili risultano dalla differenza tra massa massima ammessa e massa in ordine di marcia e prevedono una tolleranza del 5%. In fase di acquisto è necessario verificare il peso degli optional che si intende installare sul veicolo.

S= standard O=optional - = non disponibile VTR= Vetroresina

Dotazioni di serie

- ▶ Cruise control
- ▶ Paraurti verniciato
- ▶ **Pannello solare**
- ▶ **Retrocamera doppio occhio con funzione di parcheggio**
- ▶ Porta con finestra fissa
- ▶ Bandella apribile
- ▶ Zanzariera porta ingresso

- ▶ ESC (FIAT)
- ▶ Antenna Radio DAB integrata
- ▶ Radio 2 DIN con Carplay
- ▶ **Diffusione audio interna ed esterna sfruttando le pareti come casse di risonanza**
- ▶ Botola a pavimento
- ▶ Clima manuale
- ▶ Airbag guidatore e passeggero
- ▶ Sedili girevoli con fodere sedili
- ▶ Cruise control
- ▶ Doghe nel letto
- ▶ **6 Anni garanzia infiltrazioni**



PACK TOURING FIAT

- Oscurante plissettato
- Porta a due punti con chiusura centralizzata
- Ruote con cerchi in lega da 16"
- Coibentazione tubi
- Coibentazione serbatoio
- Coibentazione gradino
- Traction+

risparmi
-400 €
2.080 €

valore del pack ~~2.480 €~~



	265 Integral	267 Integral	274 Integral	284 Integral	287 Integral
PREZZO €	65.990,00	65.990,00	65.990,00	65.990,00	65.990,00
MECCANICA E CHASSIS					
Meccanica	Fiat Ducato	Fiat Ducato	Fiat Ducato	Fiat Ducato	Fiat Ducato
Motorizzazione, Potenza	2.3 MJ 120 CV	2.3 MJ 120 CV	2.3 MJ 120 CV	2.3 MJ 120 CV	2.3 MJ 120 CV
Massa massima tecnicamente ammessa (Kg)	3500	3500	3500	3500	3500
Massa in ordine di marcia (Min / Max Kg)	2968 / 3072	2978 / 3157	2923 / 2988	2968 / 3072	2978 / 3157
Carico Utile (Min / Max Kg)	428 / 532	343 / 532	512 / 577	428 / 532	343 / 522
Passo (mm)	4035	4035	4035	4035	4035
Peso camper più rimorchio (kg)	5500	5500	5500	5500	5500
Dimensione cerchi	15"	15"	15"	15"	15"
DIMENSIONI E POSTI					
Lunghezza esterna (mm) / Larghezza esterna (mm)	7450 / 2350	7450 / 2350	7300 / 2350	7450 / 2350	6970 / 2350
Altezza esterna (mm) / Altezza interna (mm)	2950 / 2080	2950 / 2080	2950 / 2080	2950 / 2080	2950 / 2080
Posti omologati	5	4	6	5	4
Posti letto (optional dinette)	4 (5 0)	4 (5 0)	6	4 (0 5)	4 (5 0)
Letto supplementare dalla dinette trasformabile	0	0	-	0	0
Letto posteriore (cm)	190x150	190x150	216x100(840) – 216x100(840)	220x80 – 194x80	200x80 – 215x80
Letto supplementare ausiliario in dinette (cm)	212x54	212x100	200x62 – 189x65	212x54	212x100
Letto mansarda (cm)/ Letto basculante (cm)	- / 185x134	- / 185x134	- / 185x134	- / 185x134	- / 185x134
Posto aggiuntivo letto posteriore	-	-	-	-	S
Sistema letto saliscendi	-	-	-	-	-
Gavone (apertura utile, cm)	117x87(72) / 72x87(72)	117x 87(72) / 72x87(72)	100x67 / 100x67	117x87(72) / 117x87(72)	117x87(72) / 117x87(72)
Altezza massima interna garage (cm)	128	128	138	119	120
Spessore pavimento / pareti / tetto (mm)	54 / 31 / 31	54 / 31 / 31	54 / 31 / 31	54 / 31 / 31	54 / 31 / 31
Materiale pavimento / pareti / tetto (mm)	VTR / VTR / VTR	VTR / VTR / VTR	VTR / VTR / VTR	VTR / VTR / VTR	VTR / VTR / VTR
Tetto in vetroresina, antigraffio	S	S	S	S	S
IMPIANTISTICA					
Fuochi / Forno a gas / Cappa aspirante	3 / 0 / -	3 / 0 / -	3 / 0 / -	3 / 0 / -	3 / 0 / -
Capacità max serbatoi: Acque chiare, Acque grigie (L**)	(20)100 / 100	(20)100 / 100	(20)100 / 100	(20)100 / 100	(20)100 / 100
Frigorifero trivalente automatico (220V, 12V, GAS) (L)	140	140	140	140	140
Riscaldamento standard	Gas Combi 4000 W	Gas Combi 4000 W	Gas Combi 4000 W	Gas Combi 4000 W	Gas Combi 4000 W
OBLÒ					
Tetto panoramico (mm)	-	-	-	-	-
Oblò posteriore (mm)	400x400 (0 700x500)	400x400 (0 700x500)	400x400 (0 700x500)	400x400 (0 700x500)	400x400 (0 700x500)
Oblò centrale (mm)	400x400	-	400x400	700x500 (0 HEKI 3 960x655)	-
Oblò dinette (mm)	-	700x500 (0 HEKI 3 960x655)	-	-	700x500 (0 HEKI 3 960x655)
Oblò toilette / doccia	- / S	- / S	- / S	- / S	- / S

La massa del veicolo omologato comprende: conducente (75 Kg), serbatoio gasolio riempito al 100% (60 lt.), acque chiare riempito a 20 lt. (utilizzo della speciale valvola di scarico) e bombole gas in alluminio (max.15 kg.) piene al 90% della loro capacità, e tolleranza prevista in fase di omologazione (+/- 5%) (2007/46/CE). Tutto quanto non incluso nella versione standard del veicolo, sia cellula che chassis, comporta un aumento del peso in ordine di marcia con la conseguente riduzione del carico utile fino alla possibile riduzione di posti omologati nel caso il peso complessivo per il valore del carico utile disponibile. I carichi utili disponibili risultano dalla differenza tra massa massima ammessa e massa in ordine di marcia e prevedono una tolleranza del 5%. In fase di acquisto è necessario verificare il peso degli optional che si intende installare sul veicolo.

S= standard O=optional - = non disponibile VTR= Vetroresina

Dotazioni di serie

- ▶ Cruise control
- ▶ **Pannello solare**
- ▶ **Retrocamera doppio occhio con funzione di parcheggio**
- ▶ Porta con finestra fissa
- ▶ Bandella apribile
- ▶ Zanzariera porta ingresso
- ▶ ESC (FIAT)
- ▶ Antenna Radio DAB integrata
- ▶ Radio 2 DIN con Carplay
- ▶ **Diffusione audio interna ed esterna sfruttando le pareti come casse di risonanza**
- ▶ Botola a pavimento
- ▶ Clima manuale
- ▶ Airbag guidatore e passeggero
- ▶ Sedili girevoli con fodere sedili
- ▶ Cruise control
- ▶ Doghe nel letto
- ▶ **6 Anni garanzia infiltrazioni**



PACK TOURING FIAT

- Oscurante plissettato
- Porta a due punti con chiusura centralizzata
- Ruote con cerchi in lega da 16"
- Coibentazione tubi
- Coibentazione serbatoio
- Coibentazione gradino
- Traction+

risparmi
-188 €

1.710 €

valore del pack ~~1.898 €~~

OPTIONAL CHASSIS FIAT		Peso (Kg)	Prezzo al pubblico (IVA 22% inclusa)
MOTORE 2.300 CC 140 CV		0	€ 1.000,00
MOTORE 2.300 CC 160 CV		23	€ 3.100,00
MOTORE 2.300 CC 180 CV		23	€ 4.900,00
EST. PORTATA A 4250 KG PER 140CV		40	€ 1.700,00
EST. PORTATA A 4400 KG PER 160CV E 180CV		40	€ 1.700,00
CLIMA AUTOMATICO		0	€ 400,00
VOLANTE E CAMBIO IN PELLE		0	€ 190,00
TRACTION+	CON HILL DESCENT	1	€ 98,00
CAMBIO AUTOMATICO 140CV	INCLUDE ECO PACK (OBBLIGATORIO CON RUOTE DA 16)	31	€ 3.676,00
CAMBIO AUTOMATICO 160CV E 180CV	OBBLIGATORIO CON RUOTE DA 16	21	€ 3.416,00
CABINA COLORATA	COLORAZIONI DISPONIBILI: METALLIZZATO SILVER, SOLIDO CAMPOVOLO	0	€ 600,00
RUOTE CON CERCHI IN LEGA DA 15" "MATT BLACK"		0	€ 400,00
RUOTE CON CERCHI IN LEGA DA 16" CON SOSPENSIONI IN COMPOSITO		3	€ 700,00
RUOTE CON CERCHI IN LEGA DA 16" SU CHASSIS HEAVY		0	€ 380,00
RUOTE CON CERCHI IN ACCIAIO DA 16" CON SOSPENSIONI IN COMPOSITO		3	€ 450,00
FARI A LED DRL (DAYTIME RUNNING LIGHT)	DI SERIE SU INTEGRAL	0	€ 350,00
FARI FENDINEBBIA	NON DISPONIBILI SU INTEGRAL	1	€ 190,00
GRIGLIA NERO LUCIDA / PROIETTORI CORNICE NERI / SKID-PLATE NERO	ESCLUSO INTEGRAL	0	€ 170,00
ECO PACK (START & STOP, ALTERNATORE SMART, POMPA CARBURANTE INTELLIGENTE)	PER MECCANICA 140CV	10	€ 346,00
TPMS - MONITORAGGIO AUTOMATICO PRESSIONE PNEUMETICI		0	€ 140,00
DRIVING SECURITY SYSTEM (DSS) FULL BRAKE CONTROL, SENSORE PIOGGIA, LDWS (LANE DEPARTURE WARNING SYSTEM), HBR (HIGH-BEAM RECOGNITION), TSR (TRAFFIC SIGN RECOGNITION)	ESCLUSO INTEGRAL	2	€ 990,00

PACK OPTIONAL CELLULA		Peso (Kg)	Prezzo al pubblico (IVA 22% inclusa)
PACK START DIGIT	SUPPORTO TV + ANTENNA DIGITALE + TV LCD 20"	17	€ 650,00
PACK START SAT	SUPPORTO TV + ANTENNA SATELLITARE + TV LCD 20"	20	€ 1.990,00
PACK TOURING ZEFIRO (FIAT)	CERCHI IN LEGA 16" E SOSPENSIONE IN COMPOSITO, OSCURANTE CABINA PLISSETTATO, PORTA A DUE PUNTI, COIBENTAZIONE SERBATOIO E SONDA ELETTRICA, TUBI ESTERNI RISCALDATI ELETTRICI, COIBENTAZIONE GRADINO INGRESSO, TRACTION +	24	€ 2.080,00
PACK TOURING ZEFIRO INTEGRAL	CERCHI IN LEGA 16" E SOSPENSIONE IN COMPOSITO, OSCURANTE CABINA PLISSETTATO, PORTA A DUE PUNTI, COIBENTAZIONE SERBATOIO E SONDA ELETTRICA, TUBI ESTERNI RISCALDATI ELETTRICI, COIBENTAZIONE GRADINO INGRESSO, TRACTION +	21	€ 1.710,00

OPTIONAL CELLULA		Peso (Kg)	Prezzo al pubblico (IVA 22% inclusa)
RISCALDAMENTO A CIRCOLAZIONE D'ACQUA ALDE 6000W	ZEFIRO 265 - 267 - 284 - 287 TL	36	€ 2.440,00
RISCALDAMENTO A GASOLIO COMBINATO 4000W CON CP PLUS		0	€ 400,00
RISCALDAMENTO A GAS COMBINATO 6000W CON CP PLUS		0	€ 360,00
RISCALDAMENTO A GAS/ELETTRICO COMBINATO 6000W CON CP PLUS		0	€ 740,00
RISCALDAMENTO A GASOLIO COMBINATO 6000W CON CP PLUS		2	€ 680,00
RISCALDAMENTO A GASOLIO COMBINATO ELETTRICO 6000W CON CP PLUS		2	€ 1.100,00
PAVIMENTO RISCALDATO ELETTRICAMENTE		9	€ 650,00
RISCALDAMENTO ALDE: COLLEGAMENTO AL MOTORE CHASSIS	ZEFIRO 265 - 267 - 284 - 287 XT (VINCOLATO AL RISCALDAMENTO ALDE., SISTEMA CON SCAMBIATORE PER CIRCUITO MOTORE E POMPA	3	€ 890,00
PARABREZZA TERMICO	SOLO PER MODELLI INTEGRAL	0	€ 580,00
OPEN SKY TETTO PANORAMICO	PER MANSARDATI, STANDARD PER PROFILATI	11	€ 570,00
OBLO' HEKI 3 (90X60) - SOPRA LA DINETTE E ZONA POSTERIORE	SOLO PER INTEGRAL	16	€ 970,00
OBLO' HEKI 3 (90X60) - ZONA POSTERIORE	ZEFIRO 287 TL	8	€ 610,00
OBLO' PANORAMICO (70X50) ZONA POSTERIORE	GAMMA ZEFIRO	8	€ 360,00
POSTO LETTO IN DINETTE	PER I MODELLI CON SEMIDINETTE, STANDARD PER 277M, 279M, 295M, 284M, 290M	1	€ 240,00
OMNIVENT 40X40	VENTILATORE INTEGRATO NELL'OBLO' DEL CORRIDOIO	1	€ 200,00
OSCURANTE CABINA PLISSETTATO (FIAT)	OSCURANTE CABINA PER FIAT	6	€ 510,00
TAVOLO A LIBRO	(NON COMPATIBILE CON L'OPTIONAL DEL LETTO IN DINETTE, NON DISPONIBILE PER I MODELLI 277M, 279M, 295M)	5	€ 250,00
COPRI LAVELLO		2	€ 100,00
FORNO A GAS		14	€ 500,00
SUPPORTO TV LCD		4	€ 150,00
MOQUETTE CELLULA		7	€ 460,00
SISTEMA DI GESTIONE DOPPIA BATTERIA	BATTERIA ESCLUSA	4	€ 350,00
PORTABICICLETTE A QUATTRO POSTI	(PORTATA MASSIMA 60 KG)	10	€ 320,00
TAPPEZZERIA OPZIONALE		0	€ 290,00
PORTA CELLULA A DUE PUNTI CON CHIUSURA CENTRALIZZATA		6	€ 400,00
TENDA SEPARAZIONE INTERNA GIORNO-NOTTE	PER MODELLI GARAGE E LETTO A CASTELLO	1	€ 150,00
TENDA SEPARAZIONE G/N PLISSETTATA	PER LETTO GEMELLO E LETTO CENTRALE	4	€ 650,00
ISOFIX	NON DISPONIBILE SU DINETTE FACE TO FACE	0	€ 140,00
COPERTE LETTO POSTERIORE		1	€ 500,00

Il presente listino prezzi è espresso in Euro ed è valido esclusivamente per l'Italia. I prezzi consigliati al pubblico sono comprensivi di Iva al 22%. Tutto quanto non incluso nella versione standard del veicolo, sia cellula che chassis, comporta un aumento del peso in ordine di marcia con la conseguente riduzione del carico utile fino alla possibile riduzione di posti omologati. Il carico utile disponibile risulta dalla differenza tra la massa massima ammessa e la massa in ordine di marcia. Tutte le masse e i carichi del veicolo a vuoto, conformemente alla Direttiva 2007/46/CE, hanno una tolleranza del +/- 5. In fase di acquisto è necessario verificare che il peso degli optional che si intende installare sul veicolo sia inferiore al carico utile disponibile. Tale peso è riportato alla voce specifica all'interno dei dati tecnici. Si ricorda che la legge non permette che i carichi massimi sugli assali e la massa massima totale tecnicamente ammessa non vengano superati nella fase di carico completo del veicolo.

Granduca

Il mondo a portata di mano. Non sentirai la mancanza di casa.

Per il viaggiatore più esperto, sempre alla ricerca di veicoli con tanto stivaggio, eleganti, tecnologici e affidabili con dotazioni eccellenti e ultra confortevoli, a prezzi vantaggiosi. Una gamma di semintegrale selezionata in tre allestimenti, a seconda della tipologia di letto. Scegli tra centrale, gemello o trasversale. Disponibile su meccanica Fiat.

GRANDUCA
SEMINTEGRALE





esterni

- Paraurti verniciato
- Opensky, tetto panoramico (standard sui semintegrali)
- Porta XL con chiusura centralizzata a due punti
- Doppio pavimento tecnico
- Garage XXL con capacità massima di carico di 300kg
- Retrocamera
- Pannello solare da 120V
- 6 anni garanzia contro le infiltrazioni

zona giorno

- Dinette con sedili girevoli che si integrano nel living
- Dinette face to face
- Mobilio legno scuro
- Grandi finestre e oblò
- Tavolo in laminato lucido
- Tavolo a libro (dove disponibile)
- Sedute dinette ergonomiche
- Fodere sedili coordinate alla tappezzeria tessuto
- Botola a pavimento
- Soffitto soft touch

cucina

- Scelta tra longitudinale e a L
- Frigorifero a due ante con scomparto porta bottiglie fino a 150 l
- Piano cottura a 3 fuochi con copertura in vetro
- Pannello in metacrilato
- Cassetto con porta posate
- Cestoni a estrazione
- Illuminazione a led sotto il piano cucina e nella parte perimetrale al profilo esterno

zona notte

- Letti a doghe
- Letti centrali maxi 190x150 cm
- Letto in dinette (dove disponibile)
- Materassi traspiranti
- Finestre ed oblò per maggiore luce e areazione
- Pannello soffitto rivestito in tessuto con tasca porta oggetti
- Tasche laterali porta oggetti

bagno

- Mobilio in legno
- Ampia doccia con doppio scarico
- Pensili capienti
- Ampi specchi con illuminazione integrata e oblò
- Porta separazione doccia rigida
- Porta separazione zona giorno e zona notte (dove disponibile)

tecnologia di bordo

- Casse audio nella zona notte
- Riscaldamento perimetrale Combi 4 a gas
- Illuminazione a LED
- Luci di cortesia notturna perimetrali a pavimento
- Luci spot a LED sotto i pensili
- Prese USB nella zona giorno

chassis

- Fiat Ducato 2,3 MJ 120 CV, classe di emissione EURO 6
- Airbag guidatore e passeggero
- ESC (FIAT)
- Clima manuale
- Airbag guidatore e passeggero
- Cruise control
- Antenna Radio DAB integrata
- Sedili cabina girevoli
- Doppio pavimento

tappezzerie



Pazal (Standard ■, Tessuto/Similpelle)

GRANDUCA
SEMINTEGRALE SENZA
LETTO BSCULANTE



GRANDUCA
SEMINTEGRALE CON
LETTO BSCULANTE



	267 P	287 P	298 P	267 TL	287 TL	298 TL
PREZZO €	62.450,00	62.450,00	61.450,00	€ 62.450,00	€ 62.450,00	€ 61.450,00
MECCANICA E CHASSIS						
Meccanica	Fiat Ducato	Fiat Ducato	Fiat Ducato	Fiat Ducato	Fiat Ducato	Fiat Ducato
Motorizzazione, Potenza	2.3 MJ 120 CV	2.3 MJ 120 CV	2.3 MJ 120 CV	2.3 MJ 120 CV	2.3 MJ 120 CV	2.3 MJ 120 CV
Massa massima tecnicamente ammessa (Kg)	3500	3500	3500	3500	3500	3500
Massa in ordine di marcia (Min / Max Kg)	3103 / 3157	3103 / 3157	3103 / 3157	3103 / 3157	3103 / 3157	3103 / 3157
Carico Utile (Min / Max Kg)	343 / 397	343 / 397	343 / 397	343 / 397	343 / 397	343 / 397
Passo (mm)	4035	4035	4035	4035	4035	4035
Peso camper più rimorchio (kg)	5500	5500	5500	5500	5500	5500
Dimensione cerchi	15"	15"	15"	15"	15"	15"
DIMENSIONI E POSTI						
Lunghezza esterna (mm) / Larghezza esterna (mm)	7450 / 2350	7450 / 2350	7450 / 2350	7450 / 2350	7450 / 2350	7450 / 2350
Altezza esterna (mm) / Altezza interna (mm)	3050 / 2080	3050 / 2080	3050 / 2080	3050 / 2080	3050 / 2080	3050 / 2080
Posti omologati	4	4	4	4	4	4
Posti letto (optional dinette)	3	3	3	4 (0 5)	4 (0 5)	4 (0 5)
Letto supplementare dalla dinette trasformabile	S	S	S	0	0	0
Letto posteriore (cm)	190x150	194x80 – 194x80	215x135	190x150	194x80 – 194x80	215x135
Letto supplementare ausiliario in dinette (cm)	216x86	216x86	216x86	216x86	216x86	216x86
Letto mansarda (cm) / Letto basculante (cm)	- / 190x128(107)	- / 190x128 (107)	- / 190x133(124)	- / 190x128(107)	- / 190x128 (107)	- / 190x133(124)
Posto aggiuntivo letto posteriore	-	S	-	-	S	-
Sistema letto saliscendi	-	-	-	-	-	-
Gavone (apertura utile, cm)	117x87(72) / 117x 87(72)	117x87(72) / 117x 87(72)	130x102(72) / 130x102(72)	117x87(72) / 117x 87(72)	117x87(72) / 117x 87(72)	130x102(72) / 130x102(72)
Altezza massima interna garage (cm)	122	119	135	122	119	135
Spessore pavimento / pareti / tetto (mm)	38 - 22 / 31 / 31	38 - 22 / 31 / 31	38 - 22 / 31 / 31	38 - 22 / 31 / 31	38 - 22 / 31 / 31	38 - 22 / 31 / 31
Materiale pavimento / pareti / tetto (mm)	VTR / VTR / VTR	VTR / VTR / VTR	VTR / VTR / VTR	VTR / VTR / VTR	VTR / VTR / VTR	VTR / VTR / VTR
Tetto in vetroresina, antigraffio	S	S	S	S	S	S
IMPIANTISTICA						
Tetto panoramico (mm)	3 / 0 / -	3 / 0 / -	3 / 0 / -	3 / 0 / -	3 / 0 / -	3 / 0 / -
Obliò posteriore (mm)	(20)80 / 80	(20)80 / 80	(20)80 / 80	(20)80 / 80	(20)80 / 80	(20)80 / 80
Obliò centrale (mm)	150	150	150	150	150	150
Obliò dinette (mm)	Gas Combi 4000 W	Gas Combi 4000 W	Gas Combi 4000 W	Gas Combi 4000 W	Gas Combi 4000 W	Gas Combi 4000 W
OBLÒ						
Tetto panoramico (mm)	S (1000x800)	S (1000x800)	S (1000x800)	S (1000x800)	S (1000x800)	S (1000x800)
Obliò posteriore (mm)	400x400 (0 700x500)	400x400 (0 700x500)	400x400 (0 700x500)	400x400 (0 700x500)	400x400 (0 700x500)	400x400 (0 700x500)
Obliò centrale (mm)	400x400	400x400	400x400	400x400	400x400	400x400
Obliò dinette (mm)	700x500	700x500	700x500	-	-	-
Obliò toilette / doccia	-	-	S	-	-	S

La massa del veicolo omologato comprende: conducente (75 Kg), serbatoio gasolio riempito al 100% (60 lt.), acque chiare riempite a 20 lt. (utilizzo della speciale valvola di scarico) e bombole gas in alluminio (max.15 kg.) piene al 90% della loro capacità, e tolleranza prevista in fase di omologazione (+/- 5%) (2007/46/CE). Tutto quanto non incluso nella versione standard del veicolo, sia cellula che chassis, comporta un aumento del peso in ordine di marcia con la conseguente riduzione del carico utile fino alla possibile riduzione di posti omologati nel caso il peso complessivo per il valore del carico utile disponibile. I carichi utili disponibili risultano dalla differenza tra massa massima ammessa e massa in ordine di marcia e prevedono una tolleranza del 5%. In fase di acquisto è necessario verificare il peso degli optional che si intende installare sul veicolo.

S= standard O=optional - = non disponibile VTR= Vetroresina

NOTE

MASSA IN ORDINE DI MARCIA. Comprende il peso del veicolo base a vuoto, il conducente (75 kg), 100% del carburante (serbatoio da 60 lt), le acque chiare (serbatoio riempito con 20 lt in viaggio), una bombola di gas ad uso abitativo (20 kg). La massa in ordine di marcia, e di conseguenza il carico utile e/o i posti in viaggio possono variare a seconda degli accessori installati.

CARICO UTILE. È costituito dalla differenza tra la massa totale tecnicamente ammessa e la massa in ordine di marcia. Comprende gli elementi a fini abitativi, i passeggeri trasportati definiti dal costruttore senza il conducente, gli effetti personali. Il calcolo del carico utile si basa sui seguenti parametri: 75 kg per ogni passeggero (escluso il conducente), 10 kg di bagaglio per ogni passeggero e per il conducente, 10 kg per ogni metro di lunghezza del veicolo, più il carico utile restante, che si può impegnare per l'installazione di accessori o per ulteriori bagagli. Tutte le masse e i carichi del veicolo a vuoto, conformemente alla Direttiva 2007/46/CE, hanno una tolleranza di +/- 5%.

L'equipaggiamento opzionale aumenta la massa in ordine di marcia e diminuisce il carico utile. Il peso degli accessori non di serie non è incluso nelle masse in ordine di marcia riportate in questo catalogo. Accessori e dispositivi addizionali riducono il carico utile di una quantità pari al loro peso; l'incidenza del peso dei singoli accessori è riportata nell'apposita colonna all'interno delle schede tecniche o può essere richiesto presso i nostri concessionari. In caso di installazione di alcuni accessori (tipo appendici supplementari come gancio di traino o portamoto), la massa di tali accessori influenzerà il carico utile, con la possibile riduzione di quest'ultimo o anche la riduzione dei posti omologati. Assicurarsi che i carichi massimi sugli assali e la massa di carico tecnicamente ammessa non vengano superati nella fase di carico completo del veicolo. Le normative e le esigenze di ogni Paese possono portare alle modifiche delle caratteristiche della presente tabella. Il numero dei posti omologati può variare in dipendenza delle normative dei singoli stati in materia di circolazione.

Dotazioni di serie

- ▶ Paraurti verniciato
- ▶ Ruote da 15"
- ▶ **Tetto panoramico**
- ▶ **Pannello solare**
- ▶ **Retrocamera**
- ▶ Porta XL a due punti con chiusura centralizzata
- ▶ Zanzariera porta ingresso

- ▶ Doppio pavimento
- ▶ ESC (FIAT)
- ▶ Antenna Radio DAB integrata
- ▶ Botola a pavimento
- ▶ Clima manuale
- ▶ Airbag guidatore e passeggero
- ▶ Sedili girevoli con fodere sedili
- ▶ Cruise control
- ▶ Doghe nel letto
- ▶ **6 Anni garanzia infiltrazioni**



PACK TOURING FIAT

- Oscurante plissettato
- Cerchi in lega da 16
- Riscaldamento Combi 6
- Traction+

risparmi
-438 €

1.250 €

valore del pack **1.688 €**

GRANDUCA

Dati Tecnici . Semintegrale con e senza letto basculante

OPTIONAL CHASSIS FIAT		Peso (Kg)	Prezzo al pubblico (IVA 22% inclusa)
MOTORE 2.300 CC 140 CV		0	€ 1.000,00
MOTORE 2.300 CC 160 CV		23	€ 3.100,00
MOTORE 2.300 CC 180 CV		23	€ 4.900,00
EST. PORTATA A 4250 KG PER 140CV		40	€ 1.700,00
EST. PORTATA A 4400 KG PER 160CV E 180CV		40	€ 1.700,00
CLIMA AUTOMATICO		0	€ 400,00
VOLANTE E CAMBIO IN PELLE		0	€ 190,00
TRACTION+	CON HILL DESCENT	1	€ 98,00
CAMBIO AUTOMATICO 140CV	INCLUDE ECO PACK (OBBLIGATORIO CON RUOTE DA 16)	31	€ 3.676,00
CAMBIO AUTOMATICO 160CV E 180CV	OBBLIGATORIO CON RUOTE DA 16	21	€ 3.416,00
CABINA COLORATA	COLORAZIONI DISPONIBILI: METALLIZZATO SILVER, SOLIDO CAMPOVOLO	0	€ 600,00
RUOTE CON CERCHI IN LEGA DA 15" "MATT BLACK"		0	€ 400,00
RUOTE CON CERCHI IN LEGA DA 16" CON SOSPENSIONI IN COMPOSITO		3	€ 700,00
RUOTE CON CERCHI IN LEGA DA 16" SU CHASSIS HEAVY		0	€ 380,00
RUOTE CON CERCHI IN ACCIAIO DA 16" CON SOSPENSIONI IN COMPOSITO		3	€ 450,00
FARI A LED DRL (DAYTIME RUNNIG LIGHT)		0	€ 350,00
FARI FENDINEBBIA		1	€ 190,00
GRIGLIA NERO LUCIDA / PROIETTORI CORNICE NERI / SKID-PLATE NERO		0	€ 170,00
ECO PACK (START & STOP, ALTERNATORE SMART, POMPA CARBURANTE INTELLIGENTE)	PER MECCANICA 140CV	10	€ 346,00
TPMS - MONITORAGGIO AUTOMATICO PRESSIONE PNEUMETICI		0	€ 140,00
DRIVING SECURITY SYSTEM (DSS) FULL BRAKE CONTROL, SENSORE PIOGGIA, LDWS (LANE DEPARTURE WARNING SYSTEM), HBR (HIGH-BEAM RECOGNITION), TSR (TRAFFIC SIGN RECOGNITION)		2	€ 990,00
RADIO 2 DIN DAB		3	€ 650,00
RADIO 2 DIN DAB CON NAV		3	€ 890,00
COMANDI RADIO AL VOLANTE		0,4	€ 98,00

PACK OPTIONAL CELLULA		Peso (Kg)	Prezzo al pubblico (IVA 22% inclusa)
PACK START DIGIT	SUPPORTO TV + ANTENNA DIGITALE + TV LCD 20"	17	€ 650,00
PACK START SAT	SUPPORTO TV + ANTENNA SATELLITARE + TV LCD 20"	20	€ 1.990,00
PACK TOURING GRANDUCA (GAS)	CERCHI IN LEGA 16" E SOSPENSIONE IN COMPOSITO, OSCURANTE CABINA PLSSETTATO, COMBI 6000 GAS, TRACTION +	10	€ 1.250,00
PACK TOURING GRANDUCA (DIESEL)	CERCHI IN LEGA 16" E SOSPENSIONE IN COMPOSITO, OSCURANTE CABINA PLSSETTATO, COMBI 6000 DIESEL, TRACTION +	12	€ 1.650,00

OPTIONAL CELLULA		Peso (Kg)	Prezzo al pubblico (IVA 22% inclusa)
RISCALDAMENTO A GASOLIO COMBINATO 4000W CON CP PLUS		0	€ 400,00
RISCALDAMENTO A GAS COMBINATO 6000W CON CP PLUS		0	€ 360,00
RISCALDAMENTO A GAS/ELETTRICO COMBINATO 6000W CON CP PLUS		0	€ 740,00
RISCALDAMENTO A GASOLIO COMBINATO 6000W CON CP PLUS		2	€ 680,00
RISCALDAMENTO A GASOLIO COMBINATO ELETTRICO 6000W CON CP PLUS		2	€ 1.100,00
OMNIVENT 40X40	VENTILATORE INTEGRATO NELL'OBLÒ DEL CORRIDOIO	1	€ 200,00
OSCURANTE CABINA PLSSETTATO (FORD)	OSCURANTE CABINA PER FORD	6	€ 690,00
OSCURANTE CABINA PLSSETTATO (FIAT)	OSCURANTE CABINA PER FIAT	6	€ 510,00
COPRI LAVELLO		2	€ 100,00
FORNO A GAS		14	€ 500,00
SUPPORTO TV LCD		4	€ 150,00
MOQUETTE CELLULA		7	€ 460,00
SISTEMA DI GESTIONE DOPPIA BATTERIA	BATTERIA ESCLUSA	4	€ 350,00
PORTABICICLETTE A QUATTRO POSTI	(PORTATA MASSIMA 60 KG)	10	€ 320,00
TAPPEZZERIA OPZIONALE		0	€ 290,00
TENDA SEPARAZIONE INTERNA GIORNO-NOTTE	PER MODELLI GARAGE E LETTO A CASTELLO	1	€ 150,00
TENDA SEPARAZIONE G/N PLSSETTATA	PER LETTO GEMELLO E LETTO CENTRALE	4	€ 650,00
ISOFIX	NON DISPONIBILE SU DINETTE FACE TO FACE	0	€ 140,00
COPERTE LETTO POSTERIORE		1	€ 500,00

Il presente listino prezzi è espresso in Euro ed è valido esclusivamente per l'Italia. I prezzi consigliati al pubblico sono comprensivi di Iva al 22%. Tutto quanto non incluso nella versione standard del veicolo, sia cellula che chassis, comporta un aumento del peso in ordine di marcia con la conseguente riduzione del carico utile fino alla possibile riduzione di posti omologati. Il carico utile disponibile risulta dalla differenza tra la massa massima ammessa e la massa in ordine di marcia. Tutte le masse e i carichi del veicolo a vuoto, conformemente alla Direttiva 2007/46/CE, hanno una tolleranza del +/- 5. In fase di acquisto è necessario verificare che il peso degli optional che si intende installare sul veicolo sia inferiore al carico utile disponibile. Tale peso è riportato alla voce specifica all'interno dei dati tecnici. Si ricorda che la legge non permette che i carichi massimi sugli assali e la massa massima totale tecnicamente ammessa non vengano superati nella fase di carico completo del veicolo.

+ isolamento

+ protezione - rumore



In viaggio senza pensieri; sarai sempre protetto e al sicuro, in ogni stagione.

I veicoli Roller Team sono mezzi sicuri, ben isolati e silenziosi, grazie all'esclusiva tecnologia EXPS EVO che assicura isolamento e protezione interna sia dalle temperature esterne che dai rumori.

EXPS EVO TECHNOLOGY:

La protezione per è assoluta per il tuo autocaravan in termini di:

- **Maggiore isolamento** tecnico e acustico anche nel tempo grazie alla struttura delle pareti priva di legno.
- **Maggiore protezione** dagli agenti atmosferici grazie a materiali non deperibili e resistenti, a garanzia di una lunga durata.
- **Maggiore resistenza** strutturale: i materiali utilizzati non vengono influenzati da umidità, calore o impatti come la grandine.
- **Isolamento totale** delle zone in contatto con l'esterno, grazie a materiali dalle alte performance isolanti come estruso plastico perimetrale o PS waterproof interno.
- **Protezione totale** del pianale in esterno a tutti gli agenti atmosferici e all'usura su strada.
- **Massima resistenza** agli urti, facilmente riparabile e manutenibile.
- Con **Extreme Protection System EVO** 6 anni di garanzia contro le infiltrazioni!

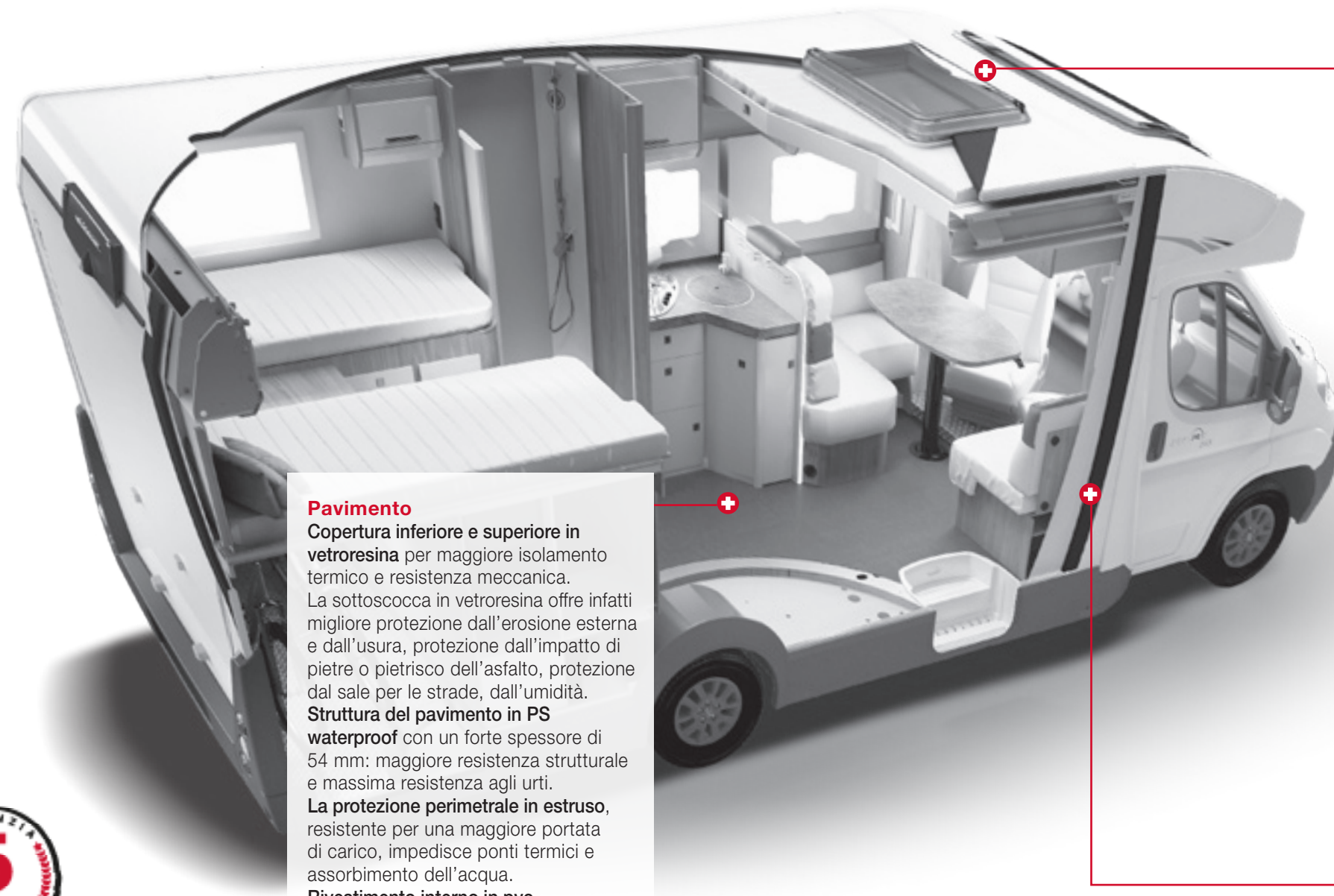

Pavimento

Copertura inferiore e superiore in vetroresina per maggiore isolamento termico e resistenza meccanica. La sottoscocca in vetroresina offre infatti migliore protezione dall'erosione esterna e dall'usura, protezione dall'impatto di pietre o pietrisco dell'asfalto, protezione dal sale per le strade, dall'umidità.
Struttura del pavimento in PS waterproof con un forte spessore di 54 mm: maggiore resistenza strutturale e massima resistenza agli urti.
La protezione perimetrale in estruso, resistente per una maggiore portata di carico, impedisce ponti termici e assorbimento dell'acqua.
Rivestimento interno in pvc.

Tetto

Vetroresina esterna, antigrandine.
Vetroresina interna.

Estruso in pvc a protezione delle zone più critiche di contatto. L'uso di questo materiale previene il formarsi di ponti termici interni all'abitacolo che possono essere la causa di condensa o perdite di calore.

Struttura interna con inserti in PS waterproof per maggiore isolamento e protezione. Assenza completa di legno.

TETTO SPESSORE 31mm

VETRORESINA ESTERNA
PS WATERPROOF
VETRORESINA INTERNA
ESTRUSO IN PVC

PS WATERPROOF
VETRORESINA ESTERNA
ESTRUSO PLASTICO
VETRORESINA INTERNA

PARETE SPESSORE 31mm

Pareti

Vetroresina esterna, antigrandine.

PS waterproof in tutte le pareti: non assorbe acqua limitando così le infiltrazioni all'interno del veicolo. Assenza completa di legno.

Estruso plastico ad alta densità perimetrale: impedisce qualsiasi contatto tra interno ed esterno evitando l'ingresso di acqua all'interno delle pareti.

Pareti interne in vetroresina, resistente all'umidità e priva di ponti termici che possono essere la causa di condensa o perdite di calore.

PAVIMENTO SPESSORE 54mm

RIVESTIMENTO IN PVC
PS WATERPROOF
VETRORESINA INTERNA
ESTRUSO
VETRORESINA ESTERNA



Noise Reduction Technology

Il mobilio ha una protezione in materiale soft per l'accoppiamento mobilio-scocca esterna.

Un distanziale in materiale plastico separa il pavimento inferiore dal longherone dello chassis.

Nasce Noise Reduction Technology, la tecnologia che assicura maggior comfort in viaggio grazie ad una **migliore qualità costruttiva.**

respira

made to breathe

Progettato per respirare.

Ti assicuriamo un ambiente sempre sano, ben areato e privo di condensa, grazie alla tecnologia Breathe.

Attraverso lo studio della climatizzazione e della circolazione dell'aria interna Roller Team propone il camper che "respira".

Il progetto Respira promuove lo studio della distribuzione dell'aria interna al camper favorendone la circolazione, uniformando la temperatura ed evitando la formazione della condensa.

Perché un camper non può essere solo ben isolato dall'esterno, occorre che sia anche ben areato internamente.



Un'apertura specifica assicura **la libera circolazione** dell'aria all'interno dei pensili.



Aerazione permanente. I pensili vengono installati lasciando uno spazio dalla parete del camper favorendo così una **distribuzione uniforme dell'aria** evitando la formazione di condensa o muffe.



Pannelli anticondensa distanziati dalla parete stessa nella zona giorno e nella zona notte consentono la circolazione dell'aria e del calore.



Materassi con parte inferiore in **tessuto tecnico traspirante** trapuntato. Parte superiore e laterale in poliesteri trapuntato.



Riscaldamento perimetrale nei modelli con letti gemelli o letto trasversale posteriore.



Le reti a doghe su tutti i letti fissi posteriori e letto basculante permettono di far passare aria fra la base e il materasso.



Riscaldamento in mansarda con bocchette aggiuntive.



RESPIRA

Garage e stivaggio

C'è posto per tutti i viaggi che hai sempre sognato.

Chi ha grandi progetti ha bisogno dei suoi spazi. Nei garage Roller Team hai tutto lo spazio per poter realizzare i tuoi sogni, fino a 300 Kg di indipendenza! (peso tecnicamente caricabile che incide sui posti omologati o sul restante carico utile complessivo; altezza interna fino a 1.350 mm a seconda dei modelli).

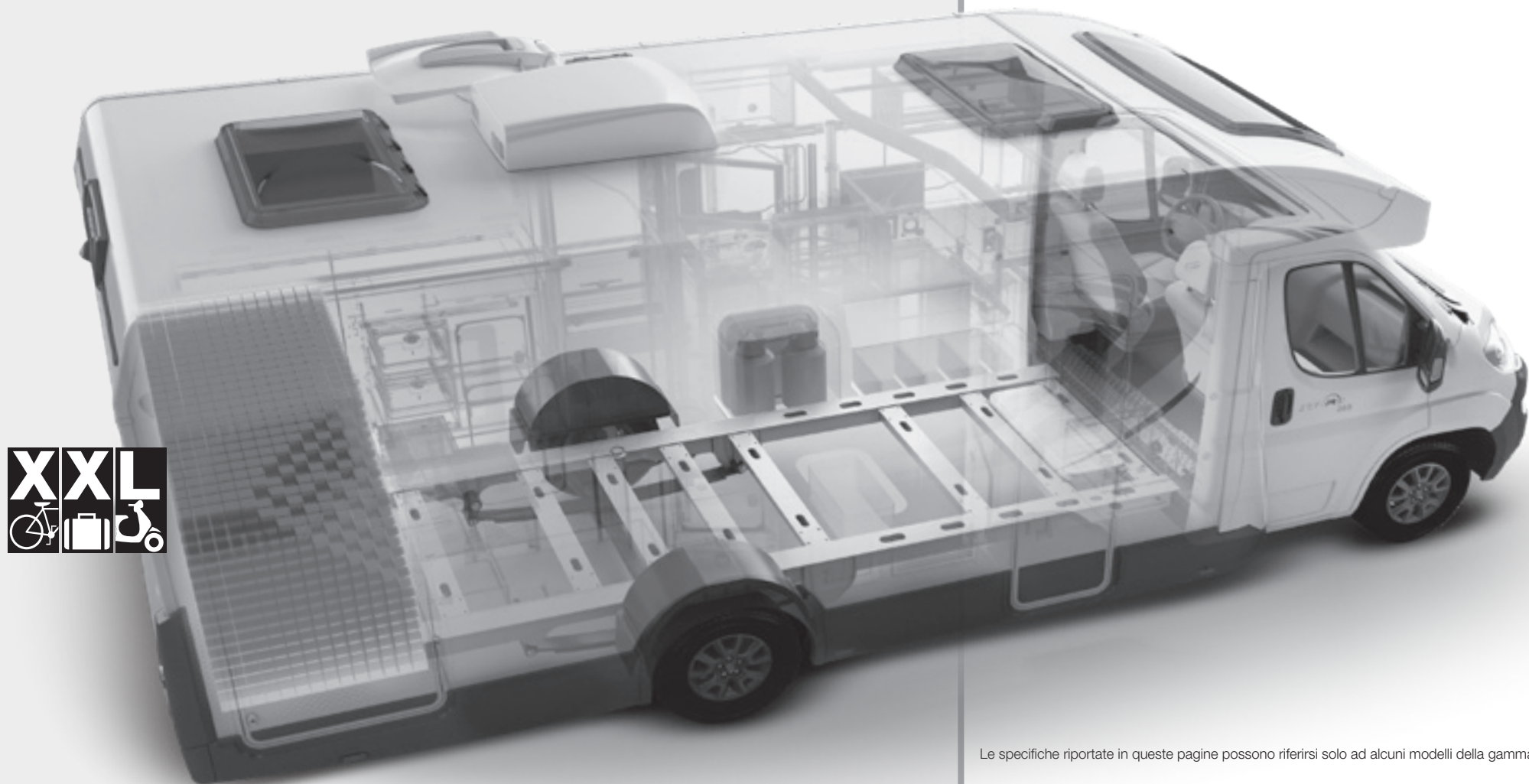

Le specifiche riportate in queste pagine possono riferirsi solo ad alcuni modelli della gamma.

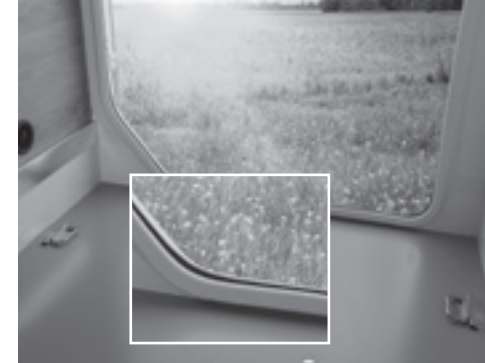

Fatto come si deve.

- Copertura inferiore in vetroresina e superiore in vetroresina e pvc per maggiore isolamento termico e resistenza meccanica.
- Con bocchette di aerazione.
- Doppia serratura di chiusura in ciascun portellone per una maggiore sicurezza.
- Protezione contro l'umidità degli sportelli garage grazie a guarnizioni in gomma anti-pioggia, anti-schizzi e anti congelamento per salvaguardare l'apertura assicurata anche in caso di basse temperature.

Facile da caricare.

Doppio sportello di accesso al gavone. Vano di carico passante accessibile da entrambi i lati. Gli sportelli si aprono a 180 gradi: accesso dei carichi estremamente facile. Ampio passaggio, dimensioni fra le maggiori della categoria (Gamma Kronos).

Tanto flessibile da piegarsi alle necessità.

- Dove vuoi più spazio? Regola il volume del garage per caricare di più...o avere una camera più grande.
- Flex Space, sistema letto saliscendi per uno spazio e carico flessibili.

C'è bisogno di spazio ma anche di spazi nascosti!

- Gavone stivaggio apribile nella bandella laterale.
- Spazio stivabile portaoggetti a pavimento.

l'italiano dall'indole nordica!

Rilassati, alla temperatura giusta ci pensiamo noi.

Per farti sentire sempre **a tuo agio all'interno del camper**, indipendentemente dalla temperatura esterna, Roller Team ti offre la tecnologia che ti serve...quando ti serve!
Ogni veicolo Roller Team utilizza tecnologie e materiali che assicurano alte performance e un **clima sempre perfetto**.

LA VACANZA INVERNALE È INCLUSA

Migliora ancora di più il tuo comfort a bordo con gli accessori originali:

- Parabrezza riscaldato (Motorhome).
- Stufa maggiorata a gas, diesel o elettrico.
- Pavimento riscaldato elettronicamente.



DISPONIBILE ALL'INTERNO DEL PACK TOURING:

- Serbatoio coibentato.
- Scalino coibentato.
- Tubo coibentato.



POLLICE SU DAI NOSTRI CLIENTI NORDICI: ROLLER TEAM È UNO DI LORO!

Un camper pensato e costruito per l'utilizzo in climi più freddi: tecniche costruttive adeguate, materiali performanti in fatto di isolamento e protezione da agenti esterni e dotazioni specifiche testate anche in camera climatica.



Le specifiche riportate in queste pagine possono riferirsi solo ad alcuni modelli della gamma.

riscaldamento //Alde

Se vuoi stare al caldo proprio come a casa, Roller Team ti propone il riscaldamento Alde.

È un sistema di riscaldamento con fluido termovettore che viene riscaldato attraverso una caldaia a gas. funziona con lo stesso principio del riscaldamento di casa. I radiatori posti su tutte le pareti esterne e i tubi sul pavimento riscaldano l'aria e l'ambiente.

Radiatore nel gavone posteriore garage.

Scaldasalviette nella toilette: un vero e proprio riscaldamento a parete.

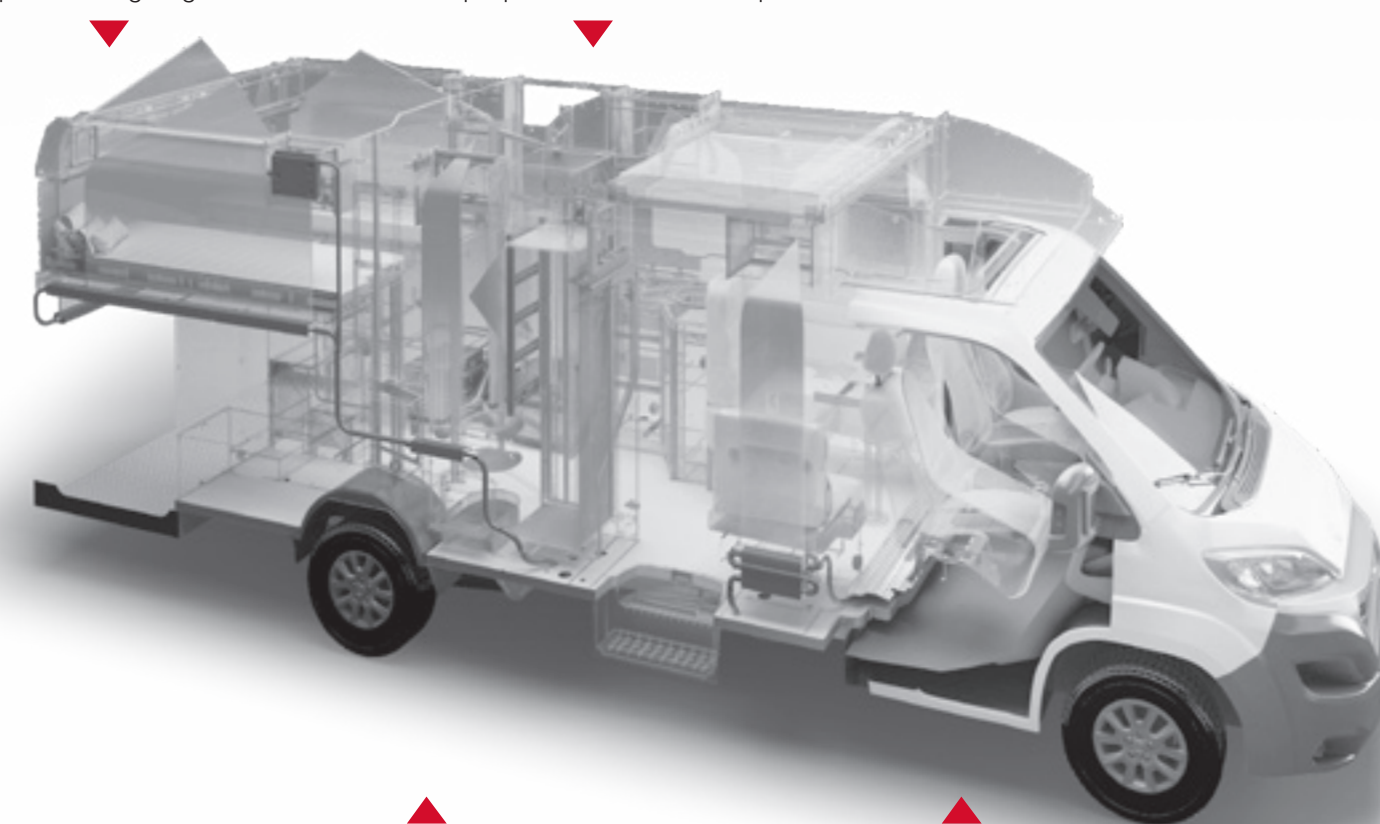

Impianto Alde in tutto il perimetro del camper per un calore costante.

Tubi per passaggio acqua calda sotto i sedili guida.

Con lo stesso principio che caratterizza gli impianti domestici, una pompa fa circolare il liquido riscaldato in un circuito di radiatori collegati tra loro. I radiatori scaldano l'aria che si diffonde all'interno del camper in maniera omogenea attraverso feritoie poste su pensili. Una volta raffreddata l'aria scende in basso e passando attraverso feritoie a terra può scaldarsi nuovamente e tornare calda in circolo.

SCOPRIAMO I VANTAGGI DEL RISCALDAMENTO CON FLUIDO TERMOVETTORE.

Migliora ancora di più il tuo comfort a bordo con gli accessori originali:

- **Atmosfera salubre** e priva di polveri sospese o sensazioni di secchezza.
- **Calore omogeneo** e più a lungo.
- **Silenziosità** e assenza di ventilazione.
- **Produzione continua** di acqua calda.

Disponibile su alcuni modelli della gamma Kronos e Zefiro, chiedi al tuo concessionario.

AVVERTENZE - Roller Team si riserva il diritto di modificare senza preavviso le caratteristiche e l'arredamento di ogni suo modello; tutti i dati contenuti nel presente opuscolo, sono quindi da considerarsi indicativi e non vincolanti. Per quanto sopra tutte le informazioni relative alle specifiche e alle dotazioni di ogni modello devono essere richieste prima dell'acquisto al concessionario, il quale, come unico referente, confermerà o rettificherà i dati pubblicati aggiornando il cliente sulle caratteristiche e sulle dotazioni effettive del veicolo di suo interesse e oggetto di contrattazione. Nonostante accurati controlli dei contenuti, non si possono escludere eventuali errori di stampa e/o traduzione. Il presente catalogo non costituisce documentazione contrattuale. È vietata qualsiasi riproduzione, anche parziale, del testo o dei contenuti del presente documento. I pesi riportati nel presente catalogo sono esclusivamente indicativi. Sono ammesse tolleranze del +/-5%. In linea di massima, le dotazioni speciali e gli optional fanno aumentare il peso a vuoto e comportano una riduzione del carico utile fino alla possibile riduzione di posti omologati. Decliniamo ogni responsabilità in caso di modifica strutturale apportata al veicolo; eventuali montaggi, smontaggi o modifiche effettuate presso officine non autorizzate, possono mettere in pericolo la vostra sicurezza e portare anche all'annullamento delle clausole di garanzia. Per maggiori informazioni sull'installazione e su dettagli tecnici potete rivolgervi presso la rete vendita autorizzata.

Il mondo ROLLER TEAM alla portata di un click. Tutte le novità in tempo reale, le iniziative speciali, le offerte limitate e molto altro ancora. Collegati con il tuo PC, tablet o Smartphone e scopri il mondo web ROLLER TEAM!

TIMBRO DEL CONCESSIONARIO

ROLLER TEAM

TRIGANO SpA Loc. Cusona, 53037 - San Gimignano (Siena) Italy
Tel. +39 0577 6501 - info@rollerteam.it - www.rollerteam.it