

# CAMPER

NEXXO ELEGANCE

IXEO SOLANO VISEO

AVIANO 2011

IXEO PLUS TRAVEL VAN

ARGOS IXEO TIME

Dati tecnici, edizione agosto 2010



*Sentirsi immensamente  
a proprio agio*



## Le nostre idee sulla qualità ...!

Per poter decidere del camper ideale, bisogna avere varie informazioni. Desideriamo esservi d'aiuto, perché un Bürstner non si identifica solo per una buona qualità di prodotto, una ricerca tecnica od un design piacevole. Decidersi su Bürstner comporta molti altri vantaggi:

### ■ **Qualità nella sicurezza**

Bürstner prende quest'argomento molto seriamente ed installa su tutti i camper, dove è possibile, anche nella cella abitativa, le cinture di sicurezza a 3 attacchi. A seconda della marca dello chassis e della motorizzazione, potrete trovare di serie l'ABS (sistema antibloccaggio) munito anche di ASR (antislittamento). In quasi tutti i modelli, compresa la versione base, vi sarà fornito l'airbag lato guida.

### ■ **Disposizioni interne studiate**

Alla Bürstner si realizzano le disposizioni interne seguendo le esigenze dell'utilizzatore. Chi vuole viaggiare con la famiglia oppure con gli amici, apprezza molto le quantità dei pensili disponibili. I letti a castello, tutti muniti di sistema di sicurezza anti-caduta sono adatti ad ospitare i bambini che viaggiano al seguito.

### ■ **Un ottimo rapporto qualità - prezzo**

Ciò che la Bürstner offre già nella versione base – unitamente al pacchetto di optional molto interessante – non permette ripensamenti. La possibilità di acquistare il proprio veicolo completo di questo pacchetto (a seconda del modello), viene accettata da quasi la totalità dei clienti, in questo modo si garantisce l'offerta completa ad un prezzo economico.

### ■ **Garanzie\***

I camper Bürstner vengono garantiti 2 anni dal costruttore, con tutti i vantaggi che ne conseguono per i clienti. Cinque anni di garanzia contro le infiltrazioni d'acqua, solo con tagliando annuale di verifica, a pagamento.

### ■ **Post vendita Bürstner**

In tutta l'Europa ci avvaliamo di una rete di rivenditori specializzati grazie ai quali possiamo garantirvi, in caso di guasti un servizio di assistenza tempestivo.

**In Europa sono disponibili per voi circa 250 centri di assistenza.**

\*a seconda delle condizioni di garanzia



*Sentirsi immensamente  
a proprio agio*

# Camper 2011

Qualità per sentirsi bene

Travel Van	4 • 5	Viseo	26 • 29
Nexxo	6 • 9	Aviano	30 • 33
Solano	10 • 13	Elegance	34 • 41
Ixeo time	14 • 17	Argos	42 • 45
Ixeo	18 • 21	Accessori	46 • 52
Ixeo plus	22 • 25	Pacchetti/Varianti tessuti	53 • 57

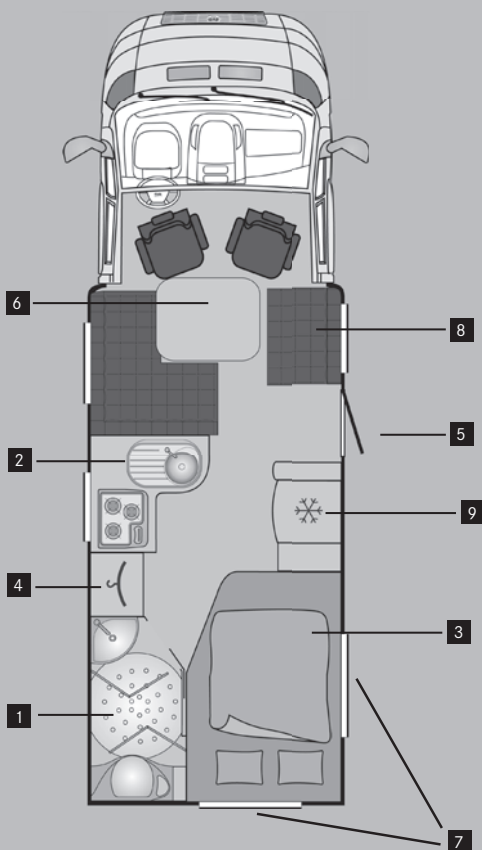

La piantina indicata ha carattere simbolico. Per varianti di allestimento vedi modelli specifici.

- 1** Doccia/Toilette
- 2** Cucina
- 3** Letto fisso
- 4** Armadi/Pensili
- 5** Porta
- 6** Tavolo
- 7** Finestra
- 8** Posti a sedere
- 9** Frigorifero



Disponibile con garage posteriore

# Travel Van

t 571 G

t 620 G

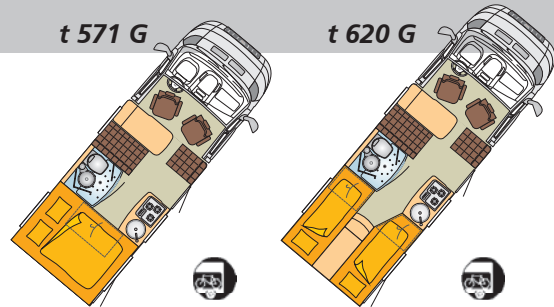

- serie   ○ con sovrapprezzo
- tecnicamente non possibile

Motorizzazione	Massa totale tecnicam. ammessa	Cilindrata	Rendimento		
Fiat Ducato 2,2 Mjet	3.300 kg	2180 ccm	75 kW / 100 CV	●	●
Fiat Ducato 2,2 Mjet	3.500 kg	2180 ccm	75 kW / 100 CV	○	○
Fiat Ducato 2,3 Mjet	3.500 kg	2286 ccm	96 kW / 130 CV	○	○
Fiat Ducato 3,0 Mjet	3.500 kg	2998 ccm	115 kW / 157 CV	○	○
Dimensioni e pesi					
Passo		ca. mm	3.450	3.450	
Diametro di sterzata		ca. m	12,5	12,5	
Lunghezza complessiva **		ca. cm	616	660	
Larghezza complessiva		ca. cm	218	218	
Altezza complessiva		ca. cm	285	285	
Altezza interna		ca. cm	195	195	
Numero posti, autista incluso		fino a	4	4	
Massa complessiva tecnicamente ammessa		kg	3.300	3.300	
Massa pronta per la guida *		ca. kg	2.795	2.915	
Peso caricabile		ca. kg	505	385	
Peso rimorchiabile ammesso su salite del 12 %		ca. kg	1.600	1.600	
Cinture di sicurezza a tre punti nella cella abitativa		Quantità	2	2	
Posti letto		Quantità	3	3	
Dimensione letto posteriore		ca. cm	200 x 152	195 x 75	
Dimensione letto posteriore		ca. cm	-	195 x 75 / 52	
Dimensione letto centrale		ca. cm	198 x 113 / 81	198 x 113 / 81	
Chassis					
ABS (sistema antibloccaggio)			●	●	
ASR (sistema antislittamento)			●	●	
Cambio automatico (Comfort-Matic)			○	○	
Specchietti retrovisori regolabili elettricamente e riscaldabili, Fiat Ducato			○	○	
Ruota di scorta e supporto			○	○	
ESP (programma elettronico di stabilità)			○	○	
Chassis Fiat Ducato "ribassato"			●	●	
Kit Fix and Go (al posto della ruota di scorta)			●	●	
Trazione anteriore			●	●	
Spoiler anteriore verniciato			●	●	
Retronebbia, faro retromarcia			●	●	
Filtro antinquinamento			○	○	
Tempomat			○	○	
Dispositivo antiavviamento, elettronico			●	●	
Cabina di guida					
Airbag passeggero			○	○	
Airbag lato guida			●	●	
Abbelimento cruscotto			○	○	
Oscuranti cabina guida con tendine di oscuramento			●	●	
Alzacristalli elettrici, chiusura centralizzata			●	●	
Climatizzatore manuale con filtro antipolline nella cabina guida			○	○	
Sedili pilote, con tappezzeria come cella			●	●	
Sedile lato guida regolabile sia in altezza che nell'inclinazione			●	●	
Sedile passeggero regolabile sia in altezza che nell'inclinazione			●	●	
Moquette cabina di guida			○	○	

\* L'indicazione della massa pronta per la guida, secondo normative CEE 92/21 (+/- 5%) ed EN 1646-2. Massa pronta per la guida significa: con conducente, riempimento 90% per carburante, acqua chiara e gas (t 571 G - 1 bombole da 11 kg, t 620 G - 2 bombole da 11 kg) così pure attrezzi e tamburo con cavo.

La massa pronta per la guida è basata sul veicolo base. Le varianti motore con cilindrata più alta si distingue, dal veicolo base, come segue:

Varianti motore      2,2 Mjet      2,3 Mjet      3,0 Mjet

t 571 G:                    2.795 kg      2.810 kg      2.845 kg

t 620 G:                    2.915 kg      2.930 kg      2.965 kg

Di conseguenza viene anche modificata la possibilità di carico

\*\* La lunghezza indicata è senza la scaletta posteriore. Con la scaletta posteriore, la lunghezza aumenta di 10 cm.

# Travel Van

- serie   ○ con sovrapprezzo
- tecnicamente non possibile

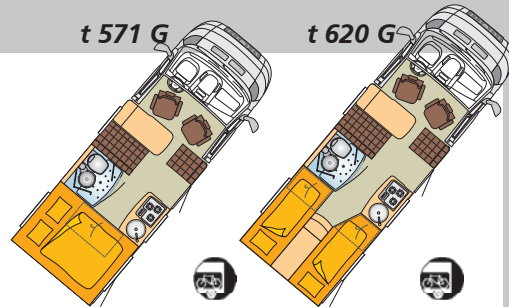

		t 571 G	t 620 G
<b>Struttura esterna</b>			
Luce freno supplementare		●	●
Minigonne laterali in alluminio		●	●
Porta d'entrata ad un pezzo		●	●
Lamiera esterna liscia in alluminio		●	●
Oblò nella toilette		●	●
Midi Heki		●	●
Oblò Mini Heki		●	●
Finestre doppie con oscuranti e zanzariere avvolgibili		●	●
Gradino elettrico, estraibile		●	●
Sportellone(i) con serratura		●	●
Verniciatura speciale, silver/ grafite		○	○
<b>Struttura - Cella abitativa</b>			
Maniglione aiuto salita		●	●
Letto fisso con materasso a molle insacchettate		●	●
Zanzariera porta		○	○
Luce interna armadio		●	●
Variante mobili		Golden Teak	Golden Teak
Rete speciale a doghe con cuscinetti in caucciù		●	●
Moquette rimettata, cella abitativa		○	○
<b>Cucina</b>			
Aspiratore		○	○
Miscelatore (tipo abitazione)		●	●
Piano cottura a gas, ad incasso (3 fiamme)		●	●
Copertura in vetro per piano cottura a gas		●	●
Frigorifero con illuminazione interna ed accensione piezo		●	●
Frigorifero con congelatore, 12V / 230 V / Gas	Litri (di cui congelatore)	93 (10,5)	93 (10,5)
Lavello ad incasso con tagliere coprilavello		●	●
<b>Doccia - Toilette</b>			
Serbatoio dell'acqua di scarico	Litri	90	90
Piatto doccia ed accessori completi per la doccia		●	●
WC a cassetta		●	●
Bagno "Vario Bad"		●	●
Serbatoio dell'acqua (utilizzo variabile)	Litri	60 / 120	60 / 120
<b>Alimentazione elettrica</b>			
Lampade e faretto di lettura 12 V alogeni		●	●
Caricabatteria ed alimentatore - 250 VA		●	●
Batteria resistente a lunga durata	Ah	90	90
Service Center (Bord-Control)		●	●
Prese 12 V / 230 V		●	●
Illuminazione veranda esterna con interruttore nella zona di ingresso		●	●
Interruttore centrale per alimentazione elettrica		●	●
<b>Riscaldamento - Climatizzatore</b>			
Riscaldamento a gasolio Truma Combi 6D		●	-
Riscaldamento a gas, Truma Combi 4		-	●
Riscaldamento supplementare elettrico per Truma Combi 4		-	○
Scambiatore di calore supplementare nella cella abitativa		○	○
<b>Audio - Multimedia</b>			
Fissaggio per schermo piatto		●	●
Radio con lettore CD		○	○
Predisposizione radio con antenna ed altoparlanti nella cella abitativa		●	●
<b>Pacchetto</b>			
Pacchetto Ambiente		○	○
Pacchetto Chassis		○	○
Pacchetto Design		○	○
Pacchetto Winter Truma		-	○

# Nexxo

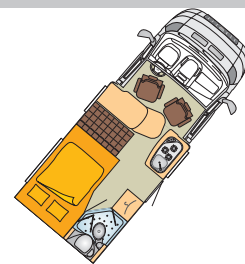

● serie ○ con sovrapprezzo

- tecnicamente non possibile

Motorizzazione	Massa totale tecnicam. ammessa	Cilindrata	Rendimento	
Fiat Ducato 2,2 Mjet	3.300 kg	2180 ccm	75 kW / 100 CV	●
Fiat Ducato 2,2 Mjet	3.500 kg	2180 ccm	75 kW / 100 CV	○
Fiat Ducato 2,3 Mjet	3.500 kg	2286 ccm	96 kW / 130 CV	○
Fiat Ducato 3,0 Mjet	3.500 kg	2998 ccm	115 kW / 157 CV	○
Fiat Ducato 2,3 Mjet Maxi	4.000 kg	2286 ccm	96 kW / 130 CV	-
Fiat Ducato 3,0 Mjet Maxi	4.000 kg	2998 ccm	115 kW / 157 CV	-
<b>Dimensioni e pesi</b>				
Passo			ca. mm	3.450
Diametro di sterzata			ca. m	12,5
Lunghezza complessiva **			ca. cm	569
Larghezza complessiva			ca. cm	230
Altezza complessiva			ca. cm	275
Altezza interna			ca. cm	195
Numero posti, autista incluso			fino a	4
Massa complessiva tecnicamente ammessa			kg	3.300
Massa pronta per la guida *			ca. kg	2.625
Peso caricabile			ca. kg	675
Peso rimorchiabile ammesso su salite del 12 %			ca. kg	2.000
Cinture di sicurezza a tre punti nella cella abitativa			Quantità	2
Posti letto			Quantità	2 / 3***
Dimensione letto centrale			ca. cm	○
Dimensione letto posteriore			ca. cm	200 x 130 / 117
Dimensione letto posteriore			ca. cm	-
<b>Chassis</b>				
ABS (sistema antibloccaggio)				●
ASR (sistema antislittamento)				●
Specchietti retrovisori regolabili elettricamente e riscaldabili, Fiat Ducato				○
Cambio automatico (Comfort-Matic)				○
Ruota di scorta e supporto				-
ESP (programma elettronico di stabilità)				○
Chassis Fiat Ducato "ribassato"				●
Kit Fix and Go (al posto della ruota di scorta)				●
Trazione anteriore				●
Spoiler anteriore verniciato				●
Retronebbia, faro retromarcia				●
Filtro antinquinamento				○
Tempomat				○
Carreggiata posteriore larga				●
<b>Cabina di guida</b>				
Airbag lato guida				●
Airbag passeggero				○
Abbelimento cruscotto				○
Oscuranti cabina guida con tendine di oscuramento				●
Alzacristalli elettrici, chiusura centralizzata				●
Climatizzatore manuale con filtro antipolline nella cabina guida				○
Sedili pilote, con tappezzeria come cella				●
Sedile lato guida regolabile sia in altezza che nell'inclinazione				●
Sedile passeggero regolabile sia in altezza che nell'inclinazione				●
Moquette cabina di guida				○

\* L'indicazione della massa pronta per la guida, secondo normative CEE 92/21 (+/- 5%) ed EN 1646-2. Massa pronta per la guida significa: con conducente, con conducente, riempimento 90% per carburante, acqua chiara e gas (Nexxo t 569 - 1 bombole da 11 kg / Nexxo t 580, t 660, t 687, t 720, t 728 G - 2 bombole da 11 kg) così pure attrezzi e tamburo con cavo.

La massa pronta per la guida è basata sul veicolo base. Le varianti motore con cilindrata più alta si distingue, dal veicolo base, come segue:

Variante motore	2,2 Mjet	2,3 Mjet	3,0 Mjet	2,3 Mjet Maxi	3,0 Mjet Maxi
t 569:	2.625 kg	2.640 kg	2.675 kg	- kg	- kg
t 580:	2.810 kg	2.825 kg	2.860 kg	- kg	- kg
t 660:	2.830 kg	2.845 kg	2.880 kg	2.885 kg	2.920 kg
t 687:	2.850 kg	2.865 kg	2.900 kg	2.905 kg	2.940 kg
t 720:	- kg	3.035 kg	3.070 kg	3.075 kg	3.110 kg
t 728 G:	- kg	3.035 kg	3.070 kg	3.075 kg	3.110 kg

Di conseguenza viene anche modificata la possibilità di carico

\*\* La lunghezza indicata è senza la scaletta posteriore. Con la scaletta posteriore, la lunghezza aumenta di 10 cm.

\*\*\* Il terzo posto letto è disponibile con sovrapprezzo. Accessorio richiesto: Cuscino supplementare per letto di emergenza. Dimensioni letto 176 x 102/ 50.

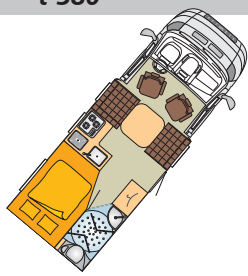
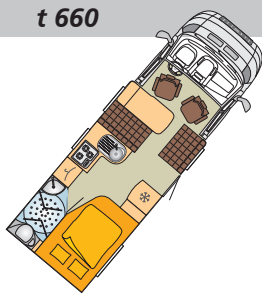
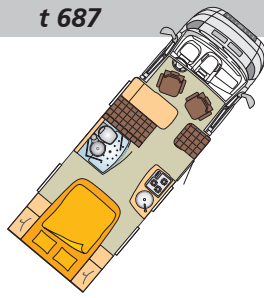
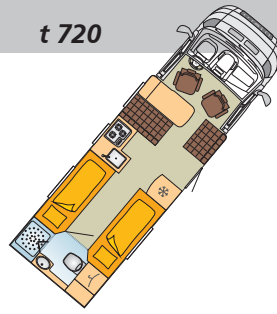
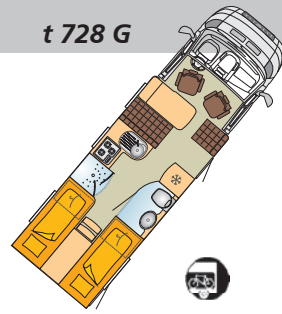
**t 580****t 660****t 687****t 720****t 728 G**

●	-	-	-	-
○	●	●	-	-
○	○	○	●	●
○	○	○	○	○
-	○	○	○	○
-	○	○	○	○
3.800	3.800	3.800	4.035	4.035
13,5	13,5	13,5	14,3	14,3
624	679	689	744	744
230	230	230	230	230
275	275	275	275	275
195	195	195	195	195
3	4	4	4	4
3.300	3.500	3.500	3.500	3.500
2.810	2.830	2.850	3.035	3.035
490	670	650	465	465
1.700	1.500	1.500	1.500	1.500
1	2	2	2	2
3	3	2 / 3***	3	3
191 x 82	210 x 112 / 87	○	209 x 112 / 105	210 x 118 / 51
197 x 137 / 104	196 x 134 / 89	195 x 146 / 133	193 x 76	199 x 83
-	-	-	202 x 76	199 X 83
●	●	●	●	●
●	●	●	●	●
○	○	○	○	○
○	○	○	○	○
-	-	○	-	○
○	○	○	○	○
●	●	●	●	●
●	●	●	●	●
●	●	●	●	●
●	●	●	●	●
●	●	●	●	●
○	○	○	○	○
○	○	○	○	○
●	●	●	●	●
●	●	●	●	●
○	○	○	○	○
○	○	○	○	○
○	○	○	○	○
○	○	○	○	○
○	○	○	○	○
○	○	○	○	○
○	○	○	○	○
○	○	○	○	○

# Nexxo

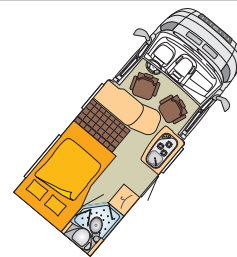

● serie ○ con sovrapprezzo

- tecnicamente non possibile

<b>Struttura esterna</b>		
Luce freno supplementare		●
Minigonne laterali in alluminio		●
Porta d'entrata ad un pezzo		●
Lamiera esterna liscia in alluminio		●
Midi Heki		●
Oblò nella toilette		●
Finestre doppie con oscuranti e zanzariere avvolgibili		●
Gradino elettrico, estraibile		●
Sportellone(i) con serratura		●
Verniciatura speciale - silver/ champagne/ grafite		○
<b>Struttura - Cella abitativa</b>		
Maniglione aiuto salita		●
Letti fissi con materasso schiumato a freddo Super Flex		○
Letto fisso con materasso a molle insacchettate		●
Zanzariera porta		○
Variante mobili		Olmo
Rete speciale a doghe con cuscinetti in caucciù		●
Moquette rimettata, cella abitativa		○
<b>Cucina</b>		
Pattumiera (due contenitori)		●
Forno / Grill		-
Miscelatore (tipo abitazione)		●
Piano cottura a gas, ad incasso (3 fiamme)		●
Frigorifero con illuminazione interna ed accensione automatica		●
Frigorifero con congelatore, 12V / 230 V / Gas	Litri (di cui congelatore)	104 (10,5)
Frigorifero con congelatore, 160 ltr.		-
Lavello ad incasso con tagliere coprilavello		●
Lavello ad incasso con copertura in vetro		-
TecTower		-
<b>Doccia - Toilette</b>		
Serbatoio dell'acqua di scarico	Litri	90
Piatto doccia ed accessori completi per la doccia		●
WC a cassetta		●
Bagno "Vario Bad"		●
Serbatoio dell'acqua (utilizzo variabile)	Litri	60 / 120
<b>Alimentazione elettrica</b>		
Lampade e faretto di lettura 12 V alogeni		●
Caricabatteria ed alimentatore - 250 VA		●
Batteria resistente a lunga durata	Ah	90
Service Center (Bord-Control)		●
Prese 12 V / 230 V		●
Illuminazione veranda esterna con interruttore nella zona di ingresso		●
Interruttore centrale per alimentazione elettrica		●
<b>Riscaldamento - Climatizzatore</b>		
Riscaldamento a gasolio Truma Combi 6D		●
Riscaldamento a gas, Truma Combi 4		-
Riscaldamento supplementare elettrico per Truma Combi 4		-
Riscaldamento a gas, Truma Combi 6		-
Riscaldamento supplementare elettrico per Truma Combi 6		-
Scambiatore di calore supplementare nella cella abitativa		○
<b>Audio - Multimedia</b>		
Fissaggio per schermo piatto		●
Radio con lettore CD		○
Predisposizione radio con antenna ed altoparlanti		●
<b>Pacchetto</b>		
Pacchetto Ambiente		○
Pacchetto Chassis		○
Pacchetto Winter Truma		-



t 580

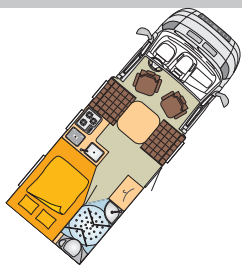

t 660

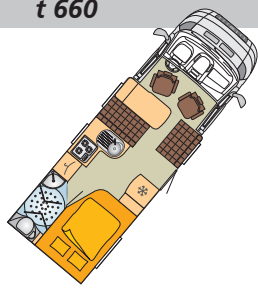

t 687

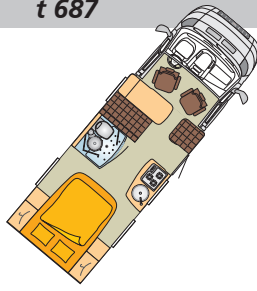

t 720

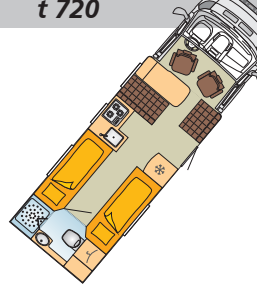

t 728 G

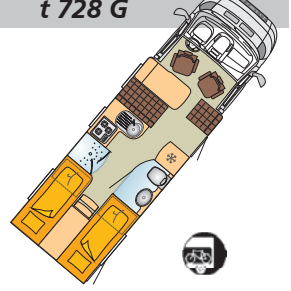

●	●	●	●	●
●	●	●	●	●
●	●	●	●	●
●	●	●	●	●
●	●	●	●	●
●	●	●	●	●
●	●	●	●	●
●	●	●	●	●
○	○	○	○	○
●	●	●	●	●
●	●	○	●	●
-	-	●	-	-
○	○	○	○	○
Olmo	Olmo	Olmo	Olmo	Olmo
●	●	●	●	●
○	○	○	○	○
●	●	●	●	●
-	○	-	○	○
●	●	●	●	●
●	●	●	●	●
●	●	●	●	●
104 (10,5)	104 (10,5)	104 (10,5)	104 (10,5)	104 (10,5)
-	○	-	○	○
●	-	-	-	-
-	●	-	●	●
-	○	-	○	○
90	90	90	90	90
●	●	●	●	●
●	●	●	●	●
-	-	●	-	-
60 / 120	60 / 120	60 / 120	60 / 120	60 / 120
●	●	●	●	●
●	●	●	●	●
90	90	90	90	90
●	●	●	●	●
●	●	●	●	●
●	●	●	●	●
●	●	●	●	●
-	-	-	-	-
●	●	●	●	●
○	○	○	○	○
○	○	○	○	○
○	○	○	○	○
○	○	○	○	○
○	○	○	○	○
●	●	●	●	●
○	○	○	○	○
●	●	●	●	●
○	○	○	○	○
○	○	○	○	○
○	○	○	○	○

# Solano

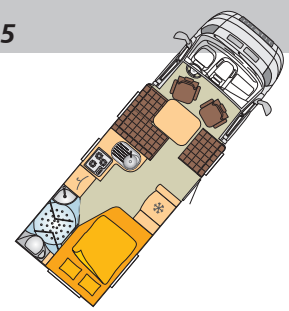

- serie ○ con sovrapprezzo  
– tecnicamente non possibile

Motorizzazione	Massa totale tecnicam. ammessa	Cilindrata	Rendimento	
Fiat Ducato 2,3 Mjet	3.500 kg	2286 ccm	96 kW / 130 CV	●
Fiat Ducato 3,0 Mjet	3.500 kg	2998 ccm	115 kW / 157 CV	○
Fiat Ducato 2,3 Mjet Maxi	4.000 kg	2286 ccm	96 kW / 130 CV	○
Fiat Ducato 3,0 Mjet Maxi	4.000 kg	2998 ccm	115 kW / 157 CV	○
Dimensioni e pesi				
Passo			ca. mm	3.800
Diametro di sterzata			ca. m	13,5
Lunghezza complessiva **			ca. cm	692
Larghezza complessiva			ca. cm	230
Altezza complessiva			ca. cm	275
Altezza interna			ca. cm	195
Numero posti, autista incluso			fino a	4
Massa complessiva tecnicamente ammessa			kg	3.500
Massa pronta per la guida *			ca. kg	2.965
Peso caricabile			ca. kg	535
Peso rimorchiabile ammesso su salite del 12 %			ca. kg	2.000
Cinture di sicurezza a tre punti nella cella abitativa			Quantità	2
Posti letto			Quantità	3
Dimensione letto posteriore			ca. cm	196 x 131 / 105
Dimensione letto posteriore			ca. cm	–
Dimensione letto centrale			ca. cm	210 x 122 / 119
Chassis				
ABS (sistema antibloccaggio)				●
ASR (sistema antislittamento)				●
Specchietti retrovisori regolabili elettricamente e riscaldabili, Fiat Ducato				○
Cambio automatico (Comfort-Matic)				○
Ruota di scorta e supporto				–
ESP (programma elettronico di stabilità)				○
Chassis AL-KO "ribassato"				●
Kit Fix and Go (al posto della ruota di scorta)				●
Trazione anteriore				●
Spoiler anteriore verniciato				●
Retronebbia, faro retromarcia				●
Filtro antinquinamento				○
Tempomat				○
Carreggiata posteriore larga				●
Dispositivo antiavviamento, elettronico				●
Cabina di guida				
Airbag lato guida				●
Airbag passeggero				○
Abbelimento cruscotto				○
Oscurenti cabina guida con tendine di oscuramento				●
Alzacristalli elettrici, chiusura centralizzata				●
Climatizzatore manuale con filtro antipolline nella cabina guida				○
Sedili pilote, con tappezzeria come cella				●
Sedile lato guida regolabile sia in altezza che nell'inclinazione				●
Sedile passeggero regolabile sia in altezza che nell'inclinazione				●
Moquette cabina di guida				○

\* L'indicazione della massa pronta per la guida, secondo normative CEE 92/21 (+/- 5%) ed EN 1646-2. Massa pronta per la guida significa: con conducente, riempimento 90% per carburante, acqua chiara e gas (2 bombole da 11 kg) così pure attrezzi e tamburo con cavo.

La massa pronta per la guida è basata sul veicolo base. Le varianti motore con cilindrata più alta si distingue, dal veicolo base, come segue:

Varianti motore	2,3 Mjet	3,0 Mjet	2,3 Mjet Maxi	3,0 Mjet Maxi
t 615:	2.965 kg	3.000 kg	3.005 kg	3.040 kg
t 697 G:	2.990 kg	3.025 kg	3.030 kg	3.065 kg
t 727:	3.120 kg	3.155 kg	3.160 kg	3.195 kg
t 729:	3.050 kg	3.085 kg	3.090 kg	3.125 kg

Di conseguenza viene anche modificata la possibilità di carico

\*\* La lunghezza indicata è senza la scaletta posteriore. Con la scaletta posteriore, la lunghezza aumenta di 10 cm.

t 697 G

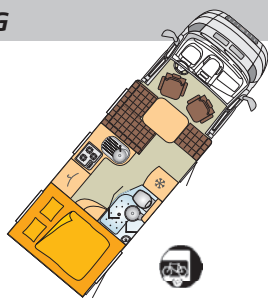

t 727

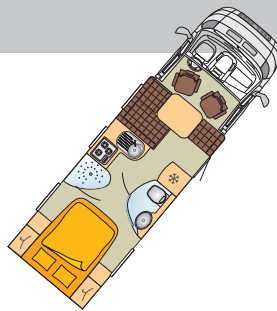

t 729

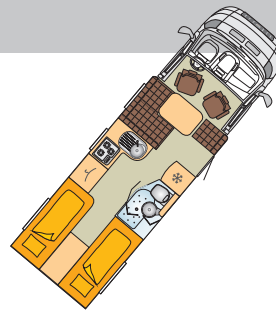

●	●	●
○	○	○
○	○	○
○	○	○
4.100	4.100	4.100
14,3	14,3	14,3
697	749	744
230	230	230
275	275	275
195	195	195
4	4	4
3.500	3.500	3.500
2.990	3.120	3.050
510	380	450
2.000	2.000	2.000
2	2	2
3	3	3
211 x 146	195 x 142 / 138	198 x 77
-	-	198 x 77
210 x 122 / 92	210 x 118 / 92	210 x 118 / 90
●	●	●
●	●	●
○	○	○
○	○	○
○	○	○
○	○	○
○	○	○
●	●	●
●	●	●
●	●	●
●	●	●
●	●	●
○	○	○
○	○	○
●	●	●
●	●	●
●	●	●
○	○	○
○	○	○
○	○	○
○	○	○
○	○	○
○	○	○
○	○	○

# Solano

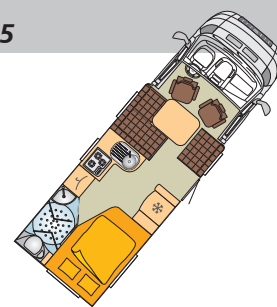

● serie ○ con sovrapprezzo

- tecnicamente non possibile

## Struttura esterna

Luce freno supplementare	●
Minigonne laterali in alluminio	●
Porta d'entrata ad un pezzo	●
Lamiera esterna liscia in alluminio	●
Midi Heki	●
Oblò nella toilette	●
Bagagliaia	●
Finestre doppie con oscuranti e zanzariere avvolgibili	●
Gradino elettrico, estraibile	●
Sportellone(i) con serratura	●
Skyroof	●
Verniciatura speciale - silver/ champagne/ grafite	○

## Struttura - Cella abitativa

Comfort matic	-
Maniglione aiuto salita	●
Rete speciale a doghe con cuscini in caucciù	●
Letti fissi con materasso schiumato a freddo Super Flex	●
Zanzariera porta	●
Variante mobili	Noce Merano
Moquette rimettata, cella abitativa	○

## Cucina

Pattumiera (due contenitori)	●
Miscelatore (tipo abitazione)	●
Piano cottura a gas, ad incasso (3 fiamme)	●
Copertura in vetro per piano cottura a gas	●
Frigorifero con AES (selezione automatica dell'energia)	●
Frigorifero con illuminazione interna ed accensione automatica	●
Frigorifero con congelatore, 12V / 230 V / Gas	Litri (di cui congelatore) 160 (33)
Lavello ad incasso con copertura in vetro	●
TecTower	○

## Doccia - Toilette

Serbatoio dell'acqua di scarico	Litri	90
Piatto doccia ed accessori completi per la doccia	●	
WC a cassetta	●	
Bagno "Vario Bad"	-	
Serbatoio dell'acqua (utilizzo variabile)	Litri	60 / 120

## Alimentazione elettrica

Lampade e faretto di lettura 12 V alogeni	●	
Caricabatteria ed alimentatore - 250 VA	●	
Batteria resistente a lunga durata	Ah	90
Service Center (Bord-Control)	●	
Prese 12 V / 230 V	●	
Illuminazione veranda esterna con interruttore nella zona di ingresso	●	
Interruttore centrale per alimentazione elettrica	●	

## Riscaldamento - Climatizzatore

Riscaldamento-scaldacqua ALDE	○
Riscaldamento a gas, Truma Combi 6	●
Riscaldamento supplementare elettrico per Truma Combi 6	○
Scambiatore di calore supplementare nella cella abitativa	○

## Audio - Multimedia

Fissaggio per schermo piatto	●
Predisposizione radio con antenna ed altoparlanti nella cella abitativa	●
Radio con lettore CD	○

## Pacchetto

Pacchetto Ambiente	○
Pacchetto Chassis	○
Pacchetto Design	○
Pacchetto Winter Truma	○
Pacchetto Winter ALDE	○

t 697 G

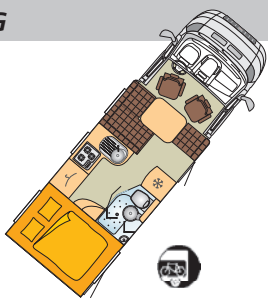

t 727

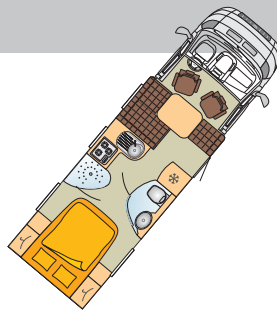

t 729

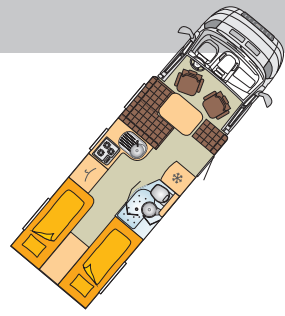

●	●	●
●	●	●
●	●	●
●	●	●
●	●	●
●	●	●
●	●	●
●	●	●
●	●	●
○	○	○
—	●	—
●	●	●
●	●	●
●	●	●
●	●	●
●	●	●
●	●	●
Noce Merano	Noce Merano	Noce Merano
○	○	○
●	●	●
●	●	●
●	●	●
●	●	●
●	●	●
●	●	●
160 (33)	160 (33)	160 (33)
●	●	●
○	○	○
90	90	90
●	●	●
●	●	●
●	—	●
60 / 120	60 / 120	60 / 120
●	●	●
●	●	●
90	90	90
●	●	●
●	●	●
●	●	●
●	●	●
—	—	○
●	●	●
○	○	○
○	○	○
●	●	●
●	●	●
○	○	○
○	○	○
○	○	○
○	○	○
○	○	○
—	—	○

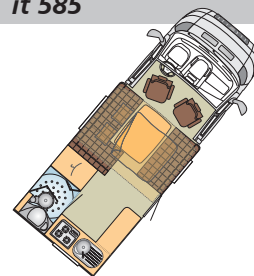

# Ixeo time

● serie ○ con sovrapprezzo

- tecnicamente non possibile

Motorizzazione	Massa totale tecnicam. ammessa	Cilindrata	Rendimento	
Fiat Ducato 2,2 Mjet	3.300 kg	2180 ccm	75 kW / 100 CV	●
Fiat Ducato 2,2 Mjet	3.500 kg	2180 ccm	75 kW / 100 CV	○
Fiat Ducato 2,3 Mjet	3.500 kg	2286 ccm	96 kW / 130 CV	○
Fiat Ducato 3,0 Mjet	3.500 kg	2998 ccm	115 kW / 157 CV	○
Fiat Ducato 2,3 Mjet Maxi	4.000 kg	2286 ccm	96 kW / 130 CV	○
Fiat Ducato 3,0 Mjet Maxi	4.000 kg	2998 ccm	115 kW / 157 CV	○
Dimensioni e pesi				
Passo			ca. mm	3.800
Diametro di sterzata			ca. m	13,5
Lunghezza complessiva **			ca. cm	599
Larghezza complessiva			ca. cm	230
Altezza complessiva			ca. cm	275
Altezza interna			ca. cm	200 / 176
Numero posti, autista incluso			fino a	4
Massa complessiva tecnicamente ammessa			kg	3.300
Massa pronta per la guida *			ca. kg	2.790
Peso caricabile			ca. kg	710
Peso rimorchiabile ammesso su salite del 12 %			ca. kg	1.700
Cinture di sicurezza a tre punti nella cella abitativa			Quantità	2
Posti letto			Quantità	2 / 4****
Dimensione letto posteriore			ca. cm	-
Dimensione letto basculante			ca. cm	197 x 143
Dimensione letto centrale			ca. cm	○
Chassis				
ABS (sistema antibloccaggio)				●
ASR (sistema antislittamento)				●
Specchietto retrovisore, regolabili elettronicamente				○
Cambio automatico (Comfort-Matic)				○
Ruota di scorta e supporto				-
ESP (programma elettronico di stabilità)				○
Chassis Fiat Ducato "ribassato"				●
Kit Fix and Go (al posto della ruota di scorta)				●
Trazione anteriore				●
Spoiler anteriore verniciato				●
Retronebbia, faro retromarcia				●
Filtro antinquinamento				○
Tempomat				○
Carreggiata posteriore larga				●
Cabina di guida				
Airbag lato guida				●
Airbag passeggero				○
Abbelimento cruscotto				○
Oscuranti cabina guida con tendine di oscuramento				●
Alzacristalli elettrici, chiusura centralizzata				●
Climatizzatore manuale con filtro antipolline nella cabina guida				○
Sedili pilote, con tappezzeria come cella				○
Sedile lato guida regolabile sia in altezza che nell'inclinazione				●
Sedile passeggero regolabile sia in altezza che nell'inclinazione				○
Moquette cabina di guida				○

\* L'indicazione della massa pronta per la guida, secondo normative CEE 92/21 (+/- 5%) ed EN 1646-2. Massa pronta per la guida significa: con conducente, riempimento 90% per carburante, acqua chiara e gas (2 bombole da 11 kg) così pure attrezzi e tamburo con cavo.

La massa pronta per la guida è basata sul veicolo base. Le varianti motore con cilindrata più alta si distingue, dal veicolo base, come segue:

Varianti motore	2,2 Mjet	2,3 Mjet	3,0 Mjet	2,3 Mjet Maxi	3,0 Mjet Maxi
it 585:	2.790 kg	2.805 kg	2.840 kg	2.845 kg	2.880 kg
it 630:	2.905 kg	2.920 kg	2.955 kg	2.960 kg	2.995 kg
it 650:	2.835 kg	2.850 kg	2.885 kg	2.890 kg	2.925 kg
it 670 G:	3.010 kg	3.025 kg	3.060 kg	3.065 kg	3.100 kg
it 720:	3.035 kg	3.050 kg	3.085 kg	3.090 kg	3.125 kg

Di conseguenza viene anche modificata la possibilità di carico

\*\* La lunghezza indicata è senza la scaletta posteriore. Con la scaletta posteriore, la lunghezza aumenta di 10 cm.

\*\*\* Il terzo ed il quarto posto letto possibile con sovrapprezzo. Accessorio richiesto: Dinette trasformabile in letto. dimensioni letto - it 585 (210 x 174/125), it 650 (189 x 129), it 720 (210 x 129/9

\*\*\*\* Accessorio richiesto: cuscino supplementare per letto di emergenza. Dimensioni letto 181 x 102/ 50.

\*\*\*\*\* Sedili rivolti verso l'indietro, rispetto il senso di marcia, con cinture di sicurezza a 2 punti disponibili con sovrapprezzo.

it 630

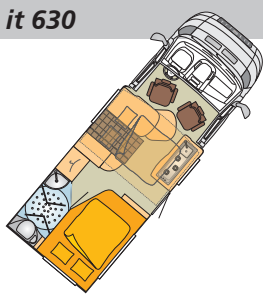

it 650

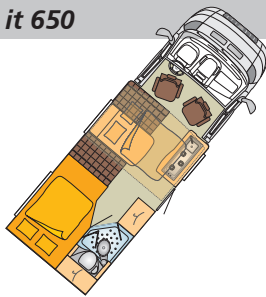

it 670 G

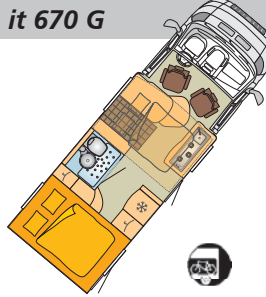

it 720

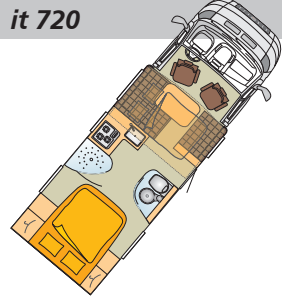

-	-	-	-
●	●	●	●
○	○	○	○
○	○	○	○
○	○	○	○
○	○	○	○
3.800	3.800	3.800	4.035
13,5	13,5	13,5	14,3
635	654	674	739
230	230	230	230
275	275	275	275
200 / 188	200 / 188	200 / 188	200 / 176
4	4 / 6*****	4	4
3.500	3.500	3.500	3.500
2.905	2.835	3.010	3.035
595	665	490	465
1.700	1.700	1.700	1.700
2	2 / 4*****	2	2
4 / 5****	4 / 6***	4 / 5****	4 / 6***
198 x 132 / 105	201 x 131 / 106	210 x 141	195 x 142 / 138
197 x 143	197 x 143	197 x 143	197 x 143
○	○	○	○
●	●	●	●
●	●	●	●
○	○	○	○
○	○	○	○
-	-	○	○
○	○	○	○
●	●	●	●
●	●	●	●
●	●	●	●
●	●	●	●
●	●	●	●
○	○	○	○
○	○	○	○
●	●	●	●
●	●	●	●
○	○	○	○
○	○	○	○
○	○	○	○
○	○	○	○
○	○	○	○
○	○	○	○
○	○	○	○

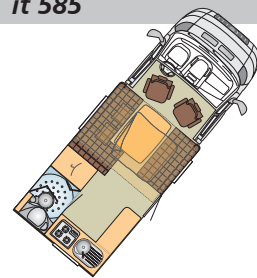

# Ixeo time

● serie ○ con sovrapprezzo

- tecnicamente non possibile

<b>Struttura esterna</b>		
Luce freno supplementare		●
Minigonne laterali in alluminio		●
Porta d'entrata ad un pezzo		●
Lamiera esterna, liscia in alluminio, color opale		●
Midi Heki		○
Oblò nella toilette		●
Finestre doppie con oscuranti e zanzariere avvolgibili		●
Gradino elettrico, estraibile		●
Sportellone(i) con serratura		●
Skyroof		●
Verniciatura speciale "Champagner"		○
<b>Struttura - Cella abitativa</b>		
Sostegno per salire sul letto basculante		●
Maniglione aiuto salita		●
Letto fisso con materasso a molle insacchettate		-
Letto basculante con i materassi in schiuma		●
Zanzariera porta		○
Variante mobili		Frassino argentato
Moquette rimettata, cella abitativa		○
<b>Cucina</b>		
Pattumiera (due contenitori)		●
Forno / Grill		○
Miscelatore (tipo abitazione)		●
Piano cottura a gas, ad incasso (3 fiamme)		●
Copertura in vetro per piano cottura a gas		●
Frigorifero con illuminazione interna ed accensione automatica		●
Frigorifero con congelatore, 12V / 230 V / Gas	Litri (di cui congelatore)	104 (10,5)
Frigorifero con congelatore, 160 ltr.		○
Lavello ad incasso con tagliere coprilavello		-
Lavello ad incasso con copertura in vetro		●
TecTower		-
<b>Doccia - Toilette</b>		
Serbatoio dell'acqua di scarico	Litri	90
Piatto doccia ed accessori completi per la doccia		●
WC a cassetta		●
Bagno "Vario Bad"		●
Serbatoio dell'acqua (utilizzo variabile)	Litri	60 / 120
<b>Alimentazione elettrica</b>		
Illuminazione 12 V		●
Caricabatteria ed alimentatore - 250 VA		●
Batteria resistente a lunga durata	Ah	90
Service Center (Bord-Control)		●
Prese 12 V / 230 V		●
Illuminazione veranda esterna con interruttore nella zona di ingresso		○
Interruttore centrale per alimentazione elettrica		●
<b>Riscaldamento - Climatizzatore</b>		
Riscaldamento a gas, Truma Combi 4		●
Riscaldamento supplementare elettrico per Truma Combi 4		○
Riscaldamento a gas, Truma Combi 6		○
Riscaldamento supplementare elettrico per Truma Combi 6		○
Scambiatore di calore supplementare nella cella abitativa		○
<b>Audio - Multimedia</b>		
Fissaggio per schermo piatto		○
Predisposizione radio con antenna ed altoparlanti nella cella abitativa		○
Radio con lettore CD		○
<b>Pacchetto</b>		
Pacchetto Ambiente		○
Pacchetto Chassis		○
Pacchetto Winter Truma		○



it 630

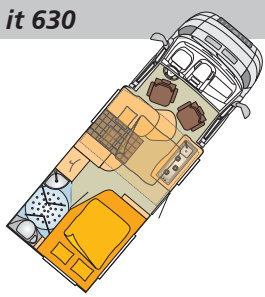

it 650

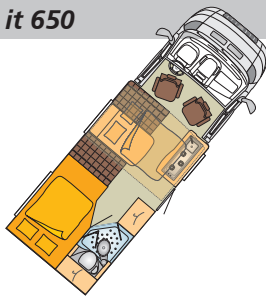

it 670 G

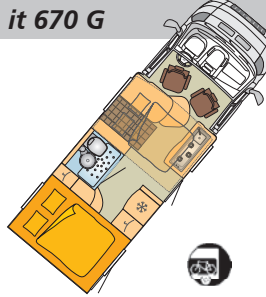

it 720

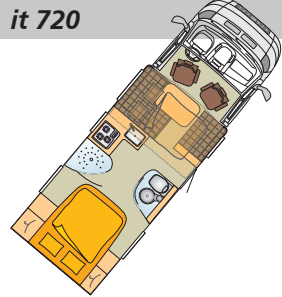

●	●	●	●
●	●	●	●
●	●	●	●
●	●	●	●
○	○	○	○
●	●	●	●
●	●	●	●
●	●	●	●
●	●	●	●
●	●	●	●
○	○	○	○
●	●	●	●
—	●	●	●
●	●	●	●
●	●	●	●
○	○	○	○
Frassino argentato	Frassino argentato	Frassino argentato	Frassino argentato
○	○	○	○
●	●	●	●
○	○	○	○
●	●	●	●
●	●	●	●
●	●	●	●
●	●	●	●
104 (10,5)	104 (10,5)	104 (10,5)	104 (10,5)
○	—	○	—
—	—	—	●
●	●	●	—
—	—	○	—
90	90	90	90
●	●	●	●
●	●	●	●
—	●	●	●
60 / 120	60 / 120	60 / 120	60 / 120
●	●	●	●
●	●	●	●
90	90	90	90
●	●	●	●
●	●	●	●
○	○	○	○
●	●	●	●
●	●	●	●
○	○	○	○
○	○	○	○
○	○	○	○
○	○	○	○
○	○	○	○
○	○	○	○
○	○	○	○
○	○	○	○
○	○	○	○

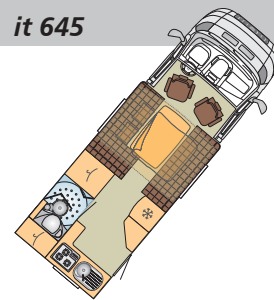

# Ixeo

● serie ○ con sovrapprezzo

- tecnicamente non possibile

Motorizzazione	Massa totale tecnicam. ammessa	Cilindrata	Rendimento	
Fiat Ducato 2,2 Mjet	3.500 kg	2180 ccm	75 kW / 100 CV	●
Fiat Ducato 2,3 Mjet	3.500 kg	2286 ccm	96 kW / 130 CV	○
Fiat Ducato 3,0 Mjet	3.500 kg	2998 ccm	115 kW / 157 CV	○
Fiat Ducato 2,3 Mjet Maxi	4.000 kg	2286 ccm	96 kW / 130 CV	○
Fiat Ducato 3,0 Mjet Maxi	4.000 kg	2998 ccm	115 kW / 157 CV	○
Dimensioni e pesi				
Passo			ca. mm	3.800
Diametro di sterzata			ca. m	13,5
Lunghezza complessiva **			ca. cm	669
Larghezza complessiva			ca. cm	230
Altezza complessiva			ca. cm	275
Altezza interna			ca. cm	200 / 176
Numero posti, autista incluso			fino a	4
Massa complessiva tecnicamente ammessa			kg	3.500
Massa pronta per la guida *			ca. kg	2.955
Peso caricabile			ca. kg	545
Peso rimorchiabile ammesso su salite del 12 %			ca. kg	1.700
Cinture di sicurezza a tre punti nella cella abitativa			Quantità	2
Posti letto			Quantità	2 / 4***
Dimensione letto posteriore			ca. cm	-
Dimensione letto posteriore			ca. cm	-
Dimensione letto basculante			ca. cm	197 x 143
Dimensione letto centrale			ca. cm	○
Chassis				
ABS (sistema antibloccaggio)				●
ASR (sistema antislittamento)				●
Specchietti retrovisori regolabili elettricamente e riscaldabili, Fiat Ducato				○
Cambio automatico (Comfort-Matic)				○
Ruota di scorta e supporto				-
ESP (programma elettronico di stabilità)				○
Chassis AL-KO "ribassato"				-
Chassis Fiat Ducato "ribassato"				●
Kit Fix and Go (al posto della ruota di scorta)				●
Trazione anteriore				●
Spoiler anteriore verniciato				●
Retronebbia, faro retromarcia				●
Filtro antinquinamento				○
Tempomat				○
Carreggiata posteriore larga				●
Cabina di guida				
Airbag lato guida				●
Airbag passeggero				○
Abbellimento cruscotto				○
Oscuranti cabina guida con tendine di oscuramento				●
Alzacristalli elettrici, chiusura centralizzata				●
Climatizzatore manuale con filtro antipolline nella cabina guida				○
Sedili pilote, con tappezzeria come cella				●
Sedile lato guida regolabile sia in altezza che nell'inclinazione				●
Sedile passeggero regolabile sia in altezza che nell'inclinazione				●
Moquette cabina di guida				○

\* L'indicazione della massa pronta per la guida, secondo normative CEE 92/21 (+/- 5%) ed EN 1646-2. Massa pronta per la guida significa: con conducente, riempimento 90% per carburante, acqua chiara e gas (2 bombole da 11 kg) così pure attrezzi e tamburo con cavo.

La massa pronta per la guida è basata sul veicolo base. Le varianti motore con cilindrata più alta si distinguono, dal veicolo base, come segue:

Variante motore	2,2 Mjet	2,3 Mjet	3,0 Mjet	2,3 Mjet Maxi	3,0 Mjet Maxi
it 645:	2.955 kg	2.970 kg	3.005 kg	3.010 kg	3.045 kg
it 664:	3.035 kg	3.050 kg	3.085 kg	3.090 kg	3.125 kg
it 666:	3.005 kg	3.020 kg	3.055 kg	3.060 kg	3.095 kg
it 710 G:	3.060 kg	3.075 kg	3.110 kg	3.115 kg	3.150 kg
it 726 G:	- kg	3.090 kg	3.125 kg	3.130 kg	3.165 kg

Di conseguenza viene anche modificata la possibilità di carico

\*\* La lunghezza indicata è senza la scaletta posteriore. Con la scaletta posteriore, la lunghezza aumenta di 10 cm.

\*\*\* Il terzo ed il quarto posto letto possibile con sovrapprezzo. Accessorio richiesto:

Dinette trasformabile in letto. Dimensioni letto - it 645 (210 x 185 ) it 664, it 666 (210 x 122 / 88 ) it 710 (210 x 118 / 88 ) it 726 (210 x 121 / 88).

it 664

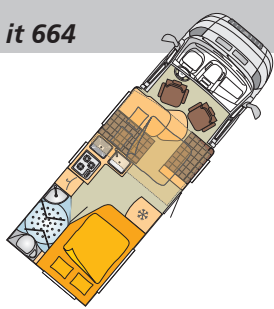

it 666



it 710 G

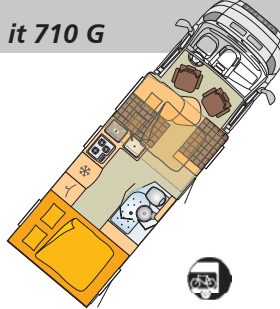

it 726 G

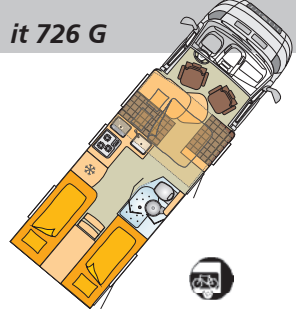

●	●	●	—
○	○	○	●
○	○	○	○
○	○	○	○
○	○	○	○
3.800	3.800	4.035	4.035
13,5	13,5	14,3	14,3
674	674	714	739
230	230	230	230
275	275	275	275
200 / 176	200 / 176	200 / 176	200 / 176
4	4	4	4
3.500	3.500	3.500	3.500
3.035	3.005	3.060	3.090
465	495	440	410
1.700	1.700	1.700	2.000
2	2	2	2
4 / 6***	4 / 6***	4 / 6***	4 / 6***
197 x 134 / 105	197 x 82	210 x 136	199 x 75
—	197 x 82	—	190 x 75
197 x 143	197 x 143	197 x 143	197 x 143
○	○	○	○
●	●	●	●
●	●	●	●
○	○	○	○
○	○	○	○
—	—	○	○
○	○	○	○
—	—	—	●
●	●	●	—
●	●	●	●
●	●	●	●
●	●	●	●
●	●	●	●
○	○	○	○
○	○	○	○
●	●	●	●
●	●	●	●
○	○	○	○
○	○	○	○
○	○	○	○
○	○	○	○
○	○	○	○
○	○	○	○
○	○	○	○

Ixeo

● serie ○ con sovrapprezzo

- tecnicamente non possibile

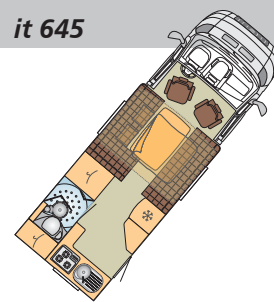

<b>Struttura esterna</b>		
Luce freno supplementare		●
Minigonne laterali in alluminio		●
Porta d'entrata ad un pezzo		●
Lamiera esterna liscia in alluminio		●
Midi Heki		○
Oblò nella toilette		●
Finestre doppie con oscuranti e zanzariere avvolgibili		●
Gradino elettrico, estraibile		●
Sportellone(i) con serratura		●
Skyroof		●
Verniciatura speciale "Fire/Champagne"		○
<b>Struttura - Cella abitativa</b>		
Sostegno per salire sul letto basculante		●
Maniglione aiuto salita		●
Letto fisso con materasso a molle insacchettate		-
Letto basculante con doghe speciali e materasso schiumato a freddo		●
Zanzariera porta		○
Variante mobili		Golden Teak
Rete speciale a doghe con cuscinetti in caucciù		-
Moquette rimettata, cella abitativa		○
<b>Cucina</b>		
Pattumiera (due contenitori)		●
Forno / Grill		○
Miscelatore (tipo abitazione)		●
Piano cottura a gas, ad incasso (3 fiamme)		●
Copertura in vetro per piano cottura a gas		●
Frigorifero con illuminazione interna ed accensione automatica		●
Frigorifero con congelatore, 12V / 230 V / Gas	Litri (di cui congelatore)	104 (10,5)
Frigorifero con congelatore, 160 ltr.		○
Lavello ad incasso con tagliere coprilavello		-
Lavello ad incasso con copertura in vetro		●
TecTower		-
<b>Doccia - Toilette</b>		
Serbatoio dell'acqua di scarico	Litri	90
Piatto doccia ed accessori completi per la doccia		●
WC a cassetta		●
Bagno "Vario Bad"		●
Serbatoio dell'acqua (utilizzo variabile)	Litri	60 / 120
<b>Alimentazione elettrica</b>		
Faretti di lettura alogeni 12 V		●
Caricabatteria ed alimentatore - 250 VA		●
Batteria resistente a lunga durata	Ah	90
Service Center (Bord-Control)		●
Prese 12 V / 230 V		●
Illuminazione veranda esterna con interruttore nella zona di ingresso		●
Interruttore centrale per alimentazione elettrica		●
<b>Riscaldamento - Climatizzatore</b>		
Riscaldamento a gas, Truma Combi 4		●
Riscaldamento supplementare elettrico per Truma Combi 4		○
Riscaldamento a gas, Truma Combi 6		○
Riscaldamento supplementare elettrico per Truma Combi 6		○
Scambiatore di calore supplementare nella cella abitativa		○
<b>Audio - Multimedia</b>		
Fissaggio per schermo piatto		●
Predisposizione radio con antenna ed altoparlanti nella cella abitativa		●
Radio con lettore CD		○
<b>Pacchetto</b>		
Pacchetto Ambiente		○
Pacchetto Chassis		○
Pacchetto Design		○
Pacchetto Winter Truma		○

it 664

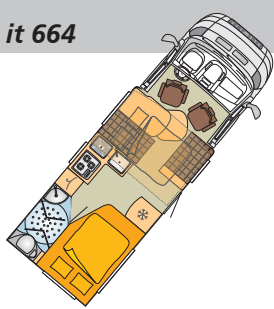

it 666



it 710 G

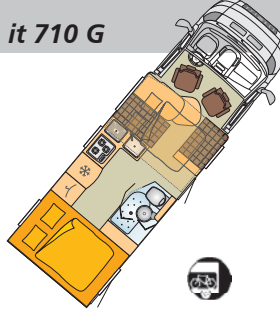

it 726 G

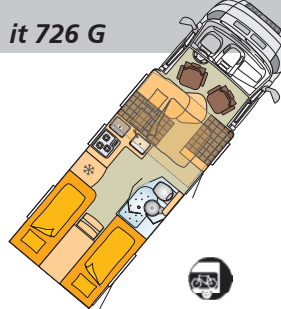

●	●	●	●
●	●	●	●
●	●	●	●
●	●	●	●
○	○	○	○
●	●	●	●
●	●	●	●
●	●	●	●
●	●	●	●
●	●	●	●
○	○	○	○
●	●	●	●
●	●	●	●
●	●	●	●
●	●	●	●
○	○	○	○
Golden Teak	Golden Teak	Golden Teak	Golden Teak
●	●	●	●
○	○	○	○
●	●	●	●
—	—	—	—
●	●	●	●
●	●	●	●
●	●	●	●
●	●	●	●
104 (10,5)	104 (10,5)	104 (10,5)	104 (10,5)
○	○	○	○
●	●	●	●
—	—	—	—
○	○	○	○
90	90	90	90
●	●	●	●
●	●	●	●
—	—	—	—
60 / 120	60 / 120	60 / 120	60 / 120
●	●	●	●
●	●	●	●
90	90	90	90
●	●	●	●
●	●	●	●
●	●	●	●
●	●	●	●
●	●	●	●
●	●	●	●
○	○	—	—
○	○	—	—
○	○	●	●
○	○	○	○
○	○	○	○
●	●	●	●
●	●	●	●
○	○	○	○
○	○	○	○
○	○	○	○
○	○	○	○

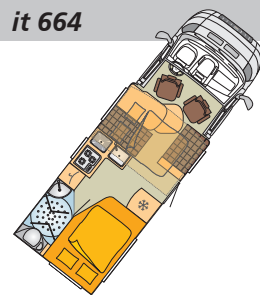

# Ixeo plus

● serie ○ con sovrapprezzo

– tecnicamente non possibile

Motorizzazione	Massa totale tecnicam. ammessa	Cilindrata	Rendimento	
Fiat Ducato 2,3 Mjet	3.500 kg	2286 ccm	96 kW / 130 CV	●
Fiat Ducato 3,0 Mjet	3.500 kg	2998 ccm	115 kW / 157 CV	○
Fiat Ducato 2,3 Mjet Maxi	4.000 kg	2286 ccm	96 kW / 130 CV	○
Fiat Ducato 3,0 Mjet Maxi	4.000 kg	2998 ccm	115 kW / 157 CV	○
Dimensioni e pesi				
Passo			ca. mm	3.800
Diametro di sterzata			ca. m	13,5
Lunghezza complessiva **			ca. cm	674
Larghezza complessiva			ca. cm	230
Altezza complessiva			ca. cm	285
Altezza interna			ca. cm	200 / 176
Numero posti, autista incluso			fino a	4
Massa complessiva tecnicamente ammessa			kg	3.500
Massa pronta per la guida *			ca. kg	3.050
Peso caricabile			ca. kg	450
Peso rimorchiabile ammesso su salite del 12 %			ca. kg	1.700
Cinture di sicurezza a tre punti nella cella abitativa			Quantità	2
Posti letto			Quantità	4 / 6***
Dimensione letto posteriore			ca. cm	197 x 134 / 105
Dimensione letto posteriore			ca. cm	–
Dimensione letto basculante			ca. cm	197 x 143
Dimensione letto centrale			ca. cm	○
Chassis				
ABS (sistema antibloccaggio)				●
Chassis AL-KO "ribassato"				–
Cerchi in lega				●
ASR (sistema antislittamento)				●
Specchietti retrovisori regolabili elettricamente e riscaldabili, Fiat Ducato				○
Cambio automatico (Comfort-Matic)				○
Ruota di scorta e supporto				–
ESP (programma elettronico di stabilità)				○
Chassis Fiat Ducato "ribassato"				●
Kit Fix and Go (al posto della ruota di scorta)				●
Trazione anteriore				●
Spoiler anteriore verniciato				●
Retronebbia, faro retromarcia				●
Filtro antinquinamento				○
Tempomat				○
Carreggiata posteriore larga				●
Cabina di guida				
Airbag lato guida				●
Airbag passeggero				○
Abbelimento cruscotto				○
Oscuranti cabina guida con tendine a cassetta Remis				●
Alzacristalli elettrici, chiusura centralizzata				●
Climatizzatore manuale con filtro antipolline nella cabina guida				○
Sedili pilote, con tappezzeria come cella				●
Sedile lato guida regolabile sia in altezza che nell'inclinazione				●
Sedile passeggero regolabile sia in altezza che nell'inclinazione				●
Moquette cabina di guida				○

\* L'indicazione della massa pronta per la guida, secondo normative CEE 92/21 (+/- 5%) ed EN 1646-2. Massa pronta per la guida significa: con conducente, riempimento 90% per carburante, acqua chiara e gas (2 bombole da 11 kg) così pure attrezzi e tamburo con cavo.

La massa pronta per la guida è basata sul veicolo base. Le varianti motore con cilindrata più alta si distingue, dal veicolo base, come segue:

Variante motore	2,3 Mjet	3,0 Mjet	2,3 Mjet Maxi	3,0 Mjet Maxi
it 664:	3.050 kg	3.085 kg	3.090 kg	3.125 kg
it 710 G:	3.120 kg	3.155 kg	3.160 kg	3.195 kg
it 724:	3.120 kg	3.155 kg	3.160 kg	3.195 kg
it 726 G:	3.090 kg	3.125 kg	3.130 kg	3.165 kg

Di conseguenza viene anche modificata la possibilità di carico

\*\* La lunghezza indicata è senza la scaletta posteriore. Con la scaletta posteriore, la lunghezza aumenta di 10 cm.

\*\*\* Il terzo ed il quarto posto letto possibile con sovrapprezzo. Accessorio richiesto:

Dinette trasformabile in letto. Dimensioni letto – it 664 (210 x 122 / 88) it 710 (210 x 118 / 88) it 724, it 726 (210 x 121 / 88)

it 710 G

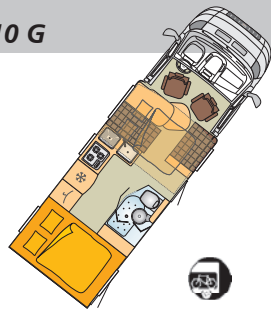

it 724

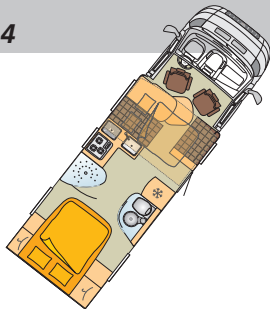

it 726 G

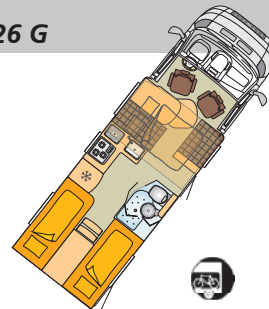

- 
- 
- 
- 

4.035  
13,5  
714  
230  
285  
200 / 176  
4  
3.500  
3.120  
380  
1.700  
2  
4 / 6\*\*\*  
210 x 136  
-  
197 x 143  
○

- 
- 
- 
- 
- 
- 
- 
- 
- 
- 
- 
- 
- 
- 
- 
- 
- 

- 
- 
- 
- 
- 
- 
- 
- 
- 
- 

- 
- 
- 
- 

4.600  
17,4  
759  
230  
285  
200 / 176  
4  
3.500  
3.120  
380  
2.000  
2  
4 / 6\*\*\*  
195 x 142 / 138  
-  
197 x 143  
○

- 
- 
- 
- 
- 
- 
- 
- 
- 
- 
- 
- 
- 
- 
- 
- 
- 

- 
- 
- 
- 
- 
- 
- 
- 
- 
- 

- 
- 
- 
- 

4.035  
14,3  
739  
230  
285  
200 / 176  
4  
3.500  
3.090  
410  
2.000  
2  
4 / 6\*\*\*  
189 x 75  
199 x 75  
197 x 143  
○

- 
- 
- 
- 
- 
- 
- 
- 
- 
- 
- 
- 
- 
- 
- 
- 
- 

- 
- 
- 
- 
- 
- 
- 
- 
- 
-

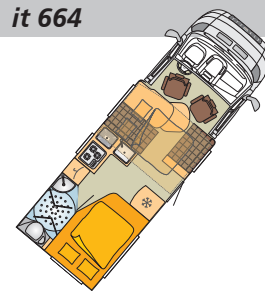

# Ixeo plus

● serie ○ con sovrapprezzo

- tecnicamente non possibile

## Struttura esterna

Luce freno supplementare ●

Minigonne laterali in alluminio ●

Porta d'entrata ad un pezzo con finestrino (Hartal) ●

Lamiera esterna liscia in alluminio ●

Midi Heki ●

Oblò nella toilette ●

Bagagliaia ●

Finestre doppie con oscuranti e zanzariere avvolgibili ●

Gradino elettrico, estraibile ●

Sportellone garage a destra ed a sinistra -

Sportellone(i) con serratura ●

Verniciatura speciale - silver/ champagne/ grafite ○

## Struttura - Cella abitativa

Sostegno per salire sul letto basculante ●

Comfort matic -

Maniglione aiuto salita ●

Letto basculante elettrico ●

Letto fisso con materasso a molle insacchettate ●

Letti fissi con materasso schiumato a freddo Super Flex ○

Letto basculante con doghe speciali e materasso schiumato a freddo ●

Zanzariera porta ●

Variante mobili Noce Merano

Rete speciale a doghe con cuscinetti in caucciù ●

Moquette rimettata, cella abitativa ○

## Cucina

Pattumiera (due contenitori) ●

Miscelatore (tipo abitazione) ●

Piano cottura a gas, ad incasso (3 fiamme) ●

Copertura in vetro per piano cottura a gas ●

Frigorifero con illuminazione interna ed accensione automatica ●

Frigorifero con congelatore, 12V / 230 V / Gas Litri (di cui congelatore) 104 (10,5)

Frigorifero con congelatore, 160 ltr. ○

Lavello ad incasso con tagliere coprilavello ●

TecTower ○

## Doccia - Toilette

Serbatoio dell'acqua di scarico Litri 90

Piatto doccia ed accessori completi per la doccia ●

WC a cassetta ●

Bagno "Vario Bad" -

Serbatoio dell'acqua (utilizzo variabile) Litri 60 / 120

## Alimentazione elettrica

Faretti di lettura alogeni 12 V ●

Caricabatteria ed alimentatore - 250 VA ●

Batteria resistente a lunga durata Ah 90

Service Center (Bord-Control) ●

Prese 12 V / 230 V ●

Illuminazione veranda esterna con interruttore nella zona di ingresso ●

Interruttore centrale per alimentazione elettrica ●

## Riscaldamento - Climatizzatore

Riscaldamento a gas, Truma Combi 4 ●

Riscaldamento supplementare elettrico per Truma Combi 4 ○

Riscaldamento a gas, Truma Combi 6 ○

Riscaldamento supplementare elettrico per Truma Combi 6 ○

Scambiatore di calore supplementare nella cella abitativa ○

## Audio - Multimedia

Fissaggio per schermo piatto ●

Predisposizione radio con antenna ed altoparlanti nella cella abitativa ●

Radio con lettore CD ○

## Pacchetto

Pacchetto Ambiente ○

Pacchetto Chassis ○

Pacchetto Winter Truma ○





# Viseo

- serie ○ con sovrapprezzo  
- tecnicamente non possibile

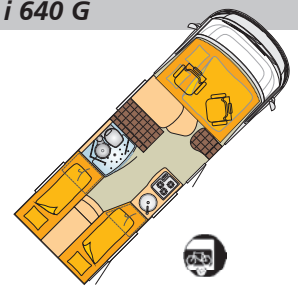

Motorizzazione	Massa totale tecnicam. ammessa	Cilindrata	Rendimento	
Fiat Ducato 2,3 Mjet	3.500 kg	2286 ccm	96 kW / 130 CV	●
Fiat Ducato 3,0 Mjet	3.500 kg	2998 ccm	115 kW / 157 CV	○
Fiat Ducato 2,3 Mjet Maxi	4.000 kg	2286 ccm	96 kW / 130 CV	○
Fiat Ducato 3,0 Mjet Maxi	4.000 kg	2998 ccm	115 kW / 157 CV	○
Dimensioni e pesi				
Passo			ca. mm	3.800
Diametro di sterzata			ca. m	13,5
Lunghezza complessiva **			ca. cm	685
Larghezza complessiva			ca. cm	230
Altezza complessiva			ca. cm	285
Altezza interna			ca. cm	195
Numero posti, autista incluso			fino a	4
Massa complessiva tecnicamente ammessa			kg	3.500
Massa pronta per la guida *			ca. kg	3.045
Peso caricabile			ca. kg	455
Cinture di sicurezza a tre punti nella cella abitativa			Quantità	2
Posti letto			Quantità	4
Dimensione letto basculante			ca. cm	195 x 144
Dimensione letto posteriore			ca. cm	196 x 81
Dimensione letto posteriore			ca. cm	198 x 81
Chassis				
ABS (sistema antibloccaggio)				●
ASR (sistema antislittamento)				●
Specchietti retrovisori regolabili elettricamente e riscaldabili, Fiat Ducato				○
Cambio automatico (Comfort-Matic)				○
Ruota di scorta e supporto				○
ESP (programma elettronico di stabilità)				○
Chassis Fiat Ducato "alto"				●
Kit Fix and Go (al posto della ruota di scorta)				●
Spoiler anteriore verniciato				●
Retronebbia, faro retromarcia				●
Filtro antinquinamento				○
Tempomat				○
Carreggiata posteriore larga				●
Dispositivo antiavviamento, elettronico				●
Cabina di guida				
Airbag lato guida				○
Airbag passeggero				○
Abbellimento cruscotto				○
Illuminazione cabina guida				●
Oscuranti cabina guida con tendine a cassetta Remis				●
Climatizzatore manuale con filtro antipolline nella cabina guida				○
Sedili pilote, con tappezzeria come cella				●
Sedile lato guida regolabile sia in altezza che nell'inclinazione				○
Sedile passeggero regolabile sia in altezza che nell'inclinazione				○
Moquette cabina di guida				○

\* L'indicazione della massa pronta per la guida, secondo normative CEE 92/21 (+/- 5%) ed EN 1646-2. Massa pronta per la guida significa: con conducente, riempimento 90% per carburante, acqua chiara e gas (2 bombole da 11 kg) così pure attrezzi e tamburo con cavo.

La massa pronta per la guida è basata sul veicolo base. Le varianti motore con cilindrata più alta si distingue, dal veicolo base, come segue:

Varianti motore	2,3 Mjet	3,0 Mjet	2,3 Mjet Maxi	3,0 Mjet Maxi
i 640 G:	3.045 kg	3.080 kg	3.085 kg	3.120 kg
i 676:	3.000 kg	3.035 kg	3.040 kg	3.075 kg
i 694 G:	3.025 kg	3.060 kg	3.065 kg	3.100 kg
i 696:	2.985 kg	3.020 kg	3.025 kg	3.060 kg
i 726:	3.100 kg	3.135 kg	3.140 kg	3.175 kg

Di conseguenza viene anche modificata la possibilità di carico

\*\* La lunghezza indicata è senza la scaletta posteriore. Con la scaletta posteriore, la lunghezza aumenta di 10 cm.

i 676

i 694 G

i 696

i 726

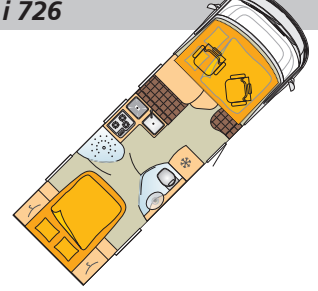
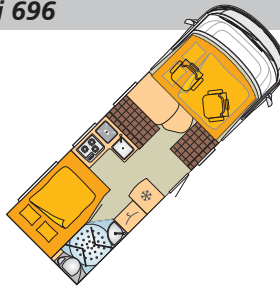
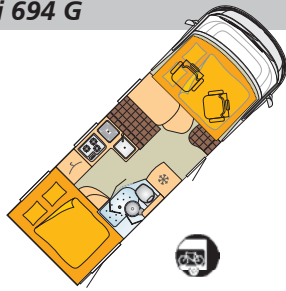

●

○

○

○

3.800

13,5

678

230

285

195

4

3.500

3.000

500

2

4

195 x 144

197 x 82

197 x 82

●

●

○

○

–

○

●

●

●

●

○

○

●

●

○

○

○

●

●

○

●

○

○

○

●

○

○

○

4.035

14,3

698

230

285

195

4

3.500

3.025

475

2

4

195 x 144

–

211 x 146 / 139

●

●

○

○

○

○

●

●

●

●

○

○

●

●

○

○

○

●

●

○

○

○

○

○

●

○

○

○

4.035

14,3

698

230

285

195

4

3.500

2.985

515

2

4

195 x 144

–

197 x 134 / 105

●

●

○

○

–

○

●

●

●

●

○

○

●

●

○

○

○

●

●

○

○

○

○

○

●

○

○

○

4.035

14,3

749

230

285

195

4

3.500

3.100

400

2

4

195 x 144

–

195 x 142 / 138

●

●

○

○

○

○

●

●

●

●

○

○

●

●

○

○

○

●

●

○

○

○

○

○

# Viseo

- serie ○ con sovrapprezzo  
- tecnicamente non possibile

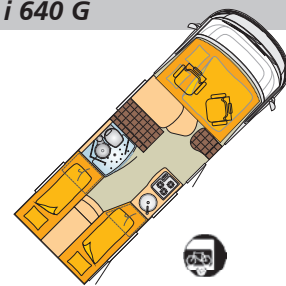

<b>Struttura esterna</b>		
Luce freno supplementare		●
Minigonne laterali in alluminio		●
Porta d'entrata ad un pezzo		●
Lamiera esterna liscia in alluminio		●
Finestre doppie con oscuranti e zanzariere avvolgibili		●
Gradino elettrico, estraibile		○
Porta lato conducente, sinistra		○
Porta lato conducente, destra		○
Sportellone(i) con serratura		●
Verniciatura speciale minigonne "Champagne"		○
<b>Struttura - Cella abitativa</b>		
Comfort matic		-
Maniglione aiuto salita		●
Letto fisso con materasso a molle insacchettate		●
Letti fissi con materasso schiumato a freddo Super Flex		○
Letto basculante con doghe speciali e materasso schiumato a freddo		●
Zanzariera porta		○
Variante mobili		Olmo
Rete speciale a doghe con cuscinetti in caucciù		●
Moquette rimettata, cella abitativa		○
<b>Cucina</b>		
Pattumiera (due contenitori)		●
Forno / Grill		○
Aspiratore		○
Miscelatore (tipo abitazione)		●
Piano cottura a gas, ad incasso (3 fiamme)		●
Frigorifero con congelatore, 12V / 230 V / Gas	Litri (di cui congelatore)	104 (10,5)
Frigorifero con congelatore, 160 ltr.		-
Lavello ad incasso con tagliere coprilavello		●
TecTower		-
<b>Doccia - Toilette</b>		
Serbatoio dell'acqua di scarico isolato	Litri	90
Piatto doccia ed accessori completi per la doccia		●
Pompa idraulica ad alte prestazioni		●
WC a cassetta		●
Bagno "Vario Bad"		●
Serbatoio dell'acqua (utilizzo variabile)	Litri	60 / 120
<b>Alimentazione elettrica</b>		
Lampade e faretto di lettura 12 V alogeni		●
Caricabatteria ed alimentatore - 250 VA		●
Batteria resistente a lunga durata	Ah	90
Service Center (Bord-Control)		●
Prese 12 V / 230 V		●
Illuminazione veranda esterna con interruttore nella zona di ingresso		●
Interruttore centrale per alimentazione elettrica		●
<b>Riscaldamento - Climatizzatore</b>		
Riscaldamento a gas, Truma Combi 4		●
Riscaldamento supplementare elettrico per Truma Combi 4		○
Riscaldamento a gas, Truma Combi 6		○
Riscaldamento supplementare elettrico per Truma Combi 6		○
Scambiatore di calore supplementare nella cella abitativa		○
<b>Audio - Multimedia</b>		
Fissaggio per schermo piatto		●
Predisposizione radio con antenna ed altoparlanti nella cella abitativa		●
Radio con lettore CD		○
<b>Pacchetto</b>		
Pacchetto Ambiente		○
Pacchetto Chassis		○
Pacchetto Winter Truma		○

i 676

i 694 G

i 696

i 726

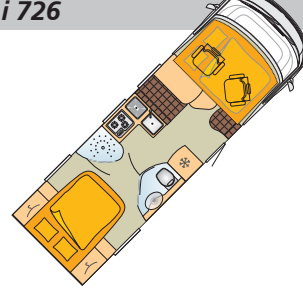
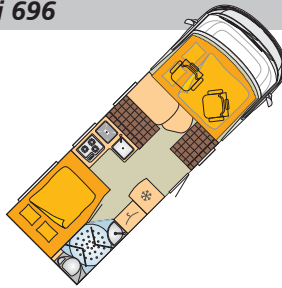
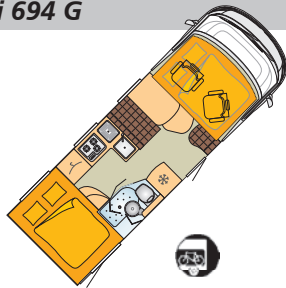
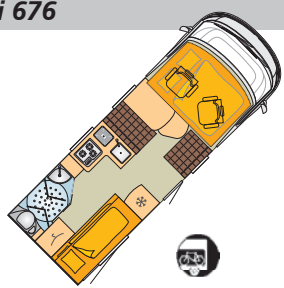

- 
- 
- 
- 
- 
- 
- 
- 
- 
- 

- 
- 
- 
- 
- 
- 
- 
- 
- 
- 

- 
- 
- 
- 
- 
- 
- 
- 
- 
- 

- 
- 
- 
- 
- 
- 
- 
- 
- 
- 

- 
- 
- 
- 
- 
- 

- 
- 
- 
- 
- 
- 

- 
- 
- 
- 
- 
- 

- 
- 
- 
- 
- 
- 

Olmo

Olmo

Olmo

Olmo

- 
- 

- 
- 

- 
- 

- 
- 

104 (10,5)

104 (10,5)

104 (10,5)

104 (10,5)

- 
- 
- 

- 
- 
- 

- 
- 
- 

- 
- 
- 

- 90
- 
- 
- 

- 90
- 
- 
- 

- 90
- 
- 
- 

- 90
- 
- 
- 

60 / 120

60 / 120

60 / 120

60 / 120

- 
- 
- 90
- 
- 
- 

- 
- 
- 90
- 
- 
- 

- 
- 
- 90
- 
- 
- 

- 
- 
- 90
- 
- 
- 

- 
- 
- 
- 
- 

- 
- 
- 
- 
- 

- 
- 
- 
- 
- 

- 
- 
- 
- 
- 

- 
- 
- 

- 
- 
- 

- 
- 
- 

- 
- 
- 

- 
- 
- 

- 
- 
- 

- 
- 
- 

- 
- 
-

# Aviano

● serie ○ con sovrapprezzo

– tecnicamente non possibile

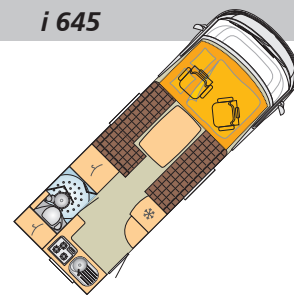

Motorizzazione	Massa totale tecnicam. ammessa	Cilindrata	Rendimento	
Fiat Ducato 2,3 Mjet	3.500 kg	2286 ccm	96 kW / 130 CV	●
Fiat Ducato 3,0 Mjet	3.500 kg	2998 ccm	115 kW / 157 CV	○
Fiat Ducato 2,3 Mjet Maxi	4.000 kg	2286 ccm	96 kW / 130 CV	○
Fiat Ducato 3,0 Mjet Maxi	4.000 kg	2998 ccm	115 kW / 157 CV	○
Dimensioni e pesi				
Passo			ca. mm	3.800
Diametro di sterzata			ca. m	13,5
Lunghezza complessiva **			ca. cm	681
Larghezza complessiva			ca. cm	230
Altezza complessiva			ca. cm	275
Altezza interna			ca. cm	193
Numero posti, autista incluso			fino a	4
Massa complessiva tecnicamente ammessa			kg	3.500
Massa pronta per la guida *			ca. kg	2.950
Peso caricabile			ca. kg	550
Peso rimorchiabile ammesso su salite del 12 %			ca. kg	2.000
Cinture di sicurezza a tre punti nella cella abitativa			Quantità	2
Posti letto			Quantità	2 / 4***
Dimensione letto basculante			ca. cm	195 x 144
Dimensione letto centrale			ca. cm	○
Dimensione letto posteriore			ca. cm	–
Dimensione letto posteriore			ca. cm	–
Chassis				
ABS (sistema antibloccaggio)				●
Chassis AL-KO "alto"				●
ASR (sistema antislittamento)				●
Specchietti retrovisori regolabili elettricamente e riscaldabili, Fiat Ducato				●
Cambio automatico (Comfort-Matic)				○
Ruota di scorta e supporto				○
ESP (programma elettronico di stabilità)				○
Kit Fix and Go (al posto della ruota di scorta)				●
Illuminazione LED				●
Fendinebbia				●
Retronebbia, faro retromarcia				●
Filtro antinquinamento				○
Tempomat				○
Carreggiata posteriore larga				●
Cabina di guida				
Airbag lato guida				●
Airbag passeggero				○
Abbelimento cruscotto				○
Illuminazione cabina guida				●
Oscuranti cabina guida con tendine a cassetta Remis				●
Climatizzatore manuale con filtro antipolline nella cabina guida				○
Sedili pilote, con tappezzeria come cella				●
Sedile lato guida regolabile sia in altezza che nell'inclinazione				●
Sedile passeggero regolabile sia in altezza che nell'inclinazione				○
Moquette cabina di guida				○

\* L'indicazione della massa pronta per la guida, secondo normative CEE 92/21 (+/- 5%) ed EN 1646-2. Massa pronta per la guida significa: con conducente, riempimento 90% per carburante, acqua chiara e gas (2 bombole da 11 kg) così pure attrezzi e tamburo con cavo.

La massa pronta per la guida è basata sul veicolo base. Le varianti motore con cilindrata più alta si distingue, dal veicolo base, come segue:

Varianti motore	2,3 Mjet	3,0 Mjet	2,3 Mjet Maxi	3,0 Mjet Maxi
i 645:	2.950 kg	2.985 kg	2.990 kg	3.025 kg
i 684:	2.960 kg	2.995 kg	3.000 kg	3.035 kg
i 684 P:	2.960 kg	2.995 kg	3.000 kg	3.035 kg
i 694 G:	3.000 kg	3.035 kg	3.040 kg	3.075 kg
i 727:	3.115 kg	3.150 kg	3.155 kg	3.190 kg
i 728 G:	3.100 kg	3.135 kg	3.140 kg	3.175 kg

Di conseguenza viene anche modificata la possibilità di carico

\*\* La lunghezza indicata è senza la scaletta posteriore. Con la scaletta posteriore, la lunghezza aumenta di 10 cm.

\*\*\* Il terzo ed il quarto posto letto possibile con sovrapprezzo. Accessorio richiesto: Dinette trasformabile in letto. Dimensioni letto – i 645 (210 x 185 / 184).

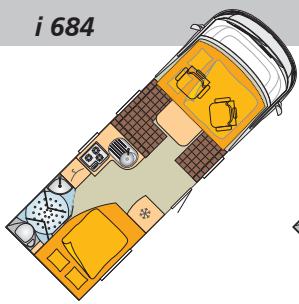
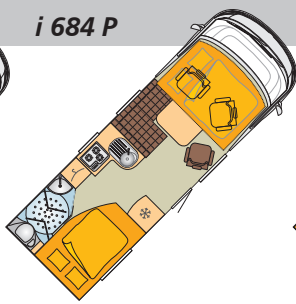
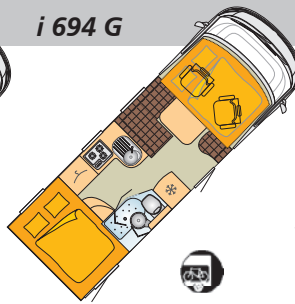
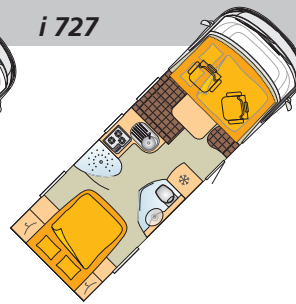
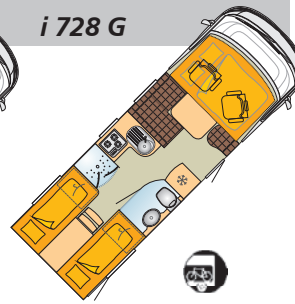
**i 684****i 684 P****i 694 G****i 727****i 728 G**

●	●	●	●	●
○	○	○	○	○
○	○	○	○	○
○	○	○	○	○
3.800	3.800	4.035	4.035	4.035
13,5	13,5	14,3	14,3	14,3
696	696	701	756	756
230	230	230	230	230
275	275	275	275	275
193	193	193	193	193
4	5	4	4	4
3.500	3.500	3.500	3.500	3.500
2.960	2.960	3.000	3.115	3.100
540	540	500	385	400
2.000	2.000	2.000	2.000	2.000
2	3	2	2	2
4	4	4	4	4
195 x 144	195 x 144	195 x 144	195 x 144	195 x 144
-	-	-	-	-
197 x 132 / 109	197 x 132 / 109	210 x 146 / 139	195 x 146	198 x 81
-	-	-	-	196 x 81
●	●	●	●	●
●	●	●	●	●
●	●	●	●	●
●	●	●	●	●
○	○	○	○	○
○	○	○	○	○
○	○	○	○	○
○	○	○	○	○
●	●	●	●	●
●	●	●	●	●
●	●	●	●	●
●	●	●	●	●
○	○	○	○	○
○	○	○	○	○
●	●	●	●	●
●	●	●	●	●
○	○	○	○	○
○	○	○	○	○
○	○	○	○	○
○	○	○	○	○
○	○	○	○	○
○	○	○	○	○

# Aviano

● serie ○ con sovrapprezzo

– tecnicamente non possibile

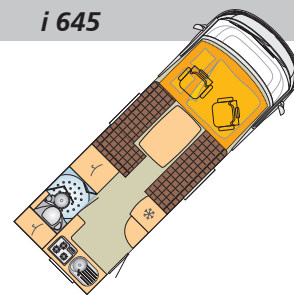

<b>Struttura esterna</b>		
Luce freno supplementare		●
Minigonne laterali in alluminio		●
Porta d'entrata ad un pezzo		●
Lamiera esterna liscia in alluminio		●
Heki 3		●
Finestre doppie con oscuranti e zanzariere avvolgibili		●
Gradino elettrico, estraibile		●
Porta lato conducente, sinistra		○
Porta lato conducente, destra		○
Sportellone garage a destra ed a sinistra		–
Sportellone(i) con serratura		●
Verniciatura speciale "Silver / Champagne"		○
<b>Struttura - Cella abitativa</b>		
Comfort matic		–
Maniglione aiuto salita		●
Letti fissi con materasso schiumato a freddo Super Flex		–
Letto fisso con materasso a molle insacchettate		–
Letto basculante con doghe speciali e materasso schiumato a freddo		●
Zanzariera porta		●
Variante mobili		Cedro
Variante mobili		Noce Merano
Rete speciale a doghe con cuscinetti in caucciù		–
Moquette rimettata, cella abitativa		○
<b>Cucina</b>		
Pattumiera (due contenitori)		●
Miscelatore (tipo abitazione)		●
Piano cottura a gas, ad incasso (3 fiamme)		●
Frigorifero con AES (selezione automatica dell'energia)		●
Frigorifero con congelatore, 12V / 230 V / Gas	Litri (di cui congelatore)	160 (33)
Frigorifero con illuminazione interna ed accensione automatica		●
Lavello ad incasso con copertura in vetro		●
TecTower		○
<b>Doccia - Toilette</b>		
Serbatoio dell'acqua di scarico isolato	Litri	90
Piatto doccia ed accessori completi per la doccia		●
Pompa idraulica ad alte prestazioni		●
WC a cassetta		●
Bagno "Vario Bad"		●
Serbatoio dell'acqua (utilizzo variabile)	Litri	60 / 120
<b>Alimentazione elettrica</b>		
Lampade e faretto di lettura 12 V alogeni		●
Caricabatteria ed alimentatore - 250 VA		●
Batteria resistente a lunga durata	Ah	90
Service Center (Bord-Control)		●
Prese 12 V / 230 V		●
Illuminazione veranda esterna con interruttore nella zona di ingresso		●
Interruttore centrale per alimentazione elettrica		●
<b>Riscaldamento - Climatizzatore</b>		
Riscaldamento-scaldacqua ALDE		–
CPU (Toptron) con sistema di cambio		●
Riscaldamento a gas, Truma Combi 6		●
Riscaldamento supplementare elettrico per Truma Combi 6		○
Scambiatore di calore supplementare nella cella abitativa		○
<b>Audio - Multimedia</b>		
Fissaggio per schermo piatto		●
Predisposizione radio con antenna ed altoparlanti nella cella abitativa		●
Radio con lettore CD		○
<b>Pacchetto</b>		
Pacchetto Ambiente		○
Pacchetto Design		○
Pacchetto Chassis		○
Pacchetto Winter Truma		○
Pacchetto Winter ALDE		–



i 684

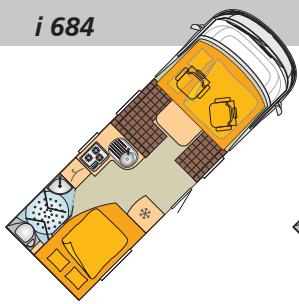

i 684 P

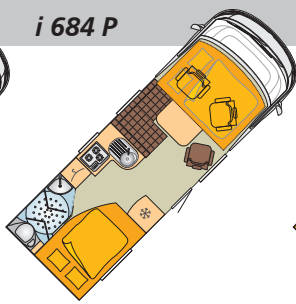

i 694 G

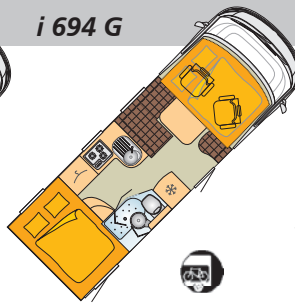

i 727

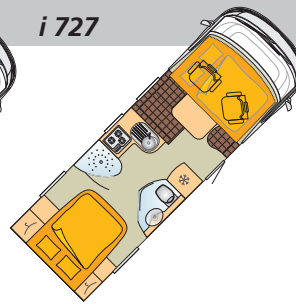

i 728 G

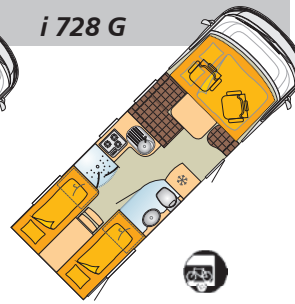

	●	●	●	●
	●	●	●	●
	●	●	●	●
	●	●	●	●
	●	●	●	●
	●	●	●	●
	●	●	●	●
	○	○	○	○
	○	○	○	○
	-	-	-	-
	●	●	●	●
	○	○	○	○
	-	-	-	-
	●	●	●	●
	●	●	●	●
	●	●	●	●
	●	●	●	●
	●	●	●	●
	Cedro	Cedro	Cedro	Cedro
	Noce Merano	Noce Merano	Noce Merano	Noce Merano
	●	●	●	●
	○	○	○	○
	●	●	●	●
	●	●	●	●
	●	●	●	●
	●	●	●	●
	●	●	●	●
	160 (33)	160 (33)	160 (33)	160 (33)
	●	●	●	●
	●	●	●	●
	○	○	○	○
	90	90	90	90
	●	●	●	●
	●	●	●	●
	●	●	●	●
	-	-	-	-
	60 / 120	60 / 120	60 / 120	60 / 120
	●	●	●	●
	●	●	●	●
	90	90	90	90
	●	●	●	●
	●	●	●	●
	●	●	●	●
	●	●	●	●
	○	○	○	○
	●	●	●	●
	●	●	●	●
	○	○	○	○
	○	○	○	○
	●	●	●	●
	●	●	●	●
	○	○	○	○
	○	○	○	○
	○	○	○	○
	○	○	○	○
	○	○	○	○
	○	○	○	○

# Elegance

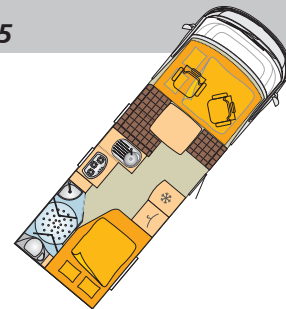

● serie ○ con sovrapprezzo

– tecnicamente non possibile

Motorizzazione	Massa totale tecnicam. ammessa	Cilindrata	Rendimento	
Fiat Ducato 2,3 Mjet	3.500 kg	2286 ccm	96 kW / 130 CV	●
Fiat Ducato 3,0 Mjet	3.500 kg	2998 ccm	115 kW / 157 CV	○
Fiat Ducato 2,3 Mjet Maxi	4.000 kg	2286 ccm	96 kW / 130 CV	○
Fiat Ducato 3,0 Mjet Maxi	4.000 kg	2998 ccm	115 kW / 157 CV	○
Dimensioni e pesi				
Passo		ca. mm		3.850
Diametro di sterzata		ca. m		13,7
Lunghezza complessiva		ca. cm		709
Larghezza complessiva		ca. cm		230
Altezza complessiva		ca. cm		275
Altezza interna		ca. cm		195
Numero posti, autista incluso**		fino a		3
Massa complessiva tecnicamente ammessa		kg		3.500
Massa pronta per la guida *		ca. kg		3.175
Peso caricabile		ca. kg		325
Peso rimorchiabile ammesso su salite del 12 %		ca. kg		2.000
Cinture di sicurezza a tre punti nella cella abitativa		Quantità		2
Posti letto		Quantità		4
Dimensione letto basculante		ca. cm		195 x 144
Dimensione letto posteriore		ca. cm		195 x 135 / 105
Dimensione letto posteriore		ca. cm		–
Dimensione letto centrale		ca. cm		–
Chassis				
ABS (sistema antibloccaggio)				●
Cerchi in lega				●
Chassis AL-KO "alto"				●
Chassis AL-KO "ribassato"				–
ASR (sistema antislittamento)				●
Specchietti retrovisori regolabili elettricamente e riscaldabili, Fiat Ducato				●
Cambio automatico (Comfort-Matic)				○
Doppio pavimento Bürstner				–
Ruota di scorta e supporto				○
ESP (programma elettronico di stabilità)				○
Kit Fix and Go (al posto della ruota di scorta)				●
Trazione anteriore				●
Illuminazione LED				●
Fendinebbia				●
Retronebbia, faro retromarcia				●
Filtro antinquinamento				○
Tempomat				●
Carreggiata posteriore larga				●
Cabina di guida				
Abbelimento cruscotto				●
Airbag lato guida e passeggero				●
Illuminazione cabina guida				●
Oscuranti cabina guida con tendine a cassetta Remis				●
Climatizzatore manuale con filtro antipolline nella cabina guida				●
Sedili pilote, con tappezzeria come cella				●
Sedile lato guida regolabile sia in altezza che nell'inclinazione				●
Sedile passeggero regolabile sia in altezza che nell'inclinazione				●
Moquette cabina di guida				●

\* L'indicazione della massa pronta per la guida, secondo normative CEE 92/21 (+/- 5%) ed EN 1646-2. Massa pronta per la guida significa: con conducente, riempimento 90% per carburante, acqua chiara e gas (2 bombole da 11 kg) così pure attrezzi e tamburo con cavo.

La massa pronta per la guida è basata sul veicolo base. Le varianti motore con cilindrata più alta si distingue, dal veicolo base, come segue:

Varianti motore	2,3 Mjet	3,0 Mjet	2,3 Mjet Maxi	3,0 Mjet Maxi
i 705:	3.175 kg	3.210 kg	3.215 kg	3.250 kg
i 726 G:	3.220 kg	3.255 kg	3.260 kg	3.295 kg
i 729 G:	3.200 kg	3.235 kg	3.240 kg	3.275 kg
i 730:	3.205 kg	3.240 kg	3.245 kg	3.280 kg

Di conseguenza viene anche modificata la possibilità di carico

Scegliendo la massa complessiva tecnicamente ammessa di 4.000 kg aumenta il numero dei posti: incl. autista da 3 a 4 (Elegance i 705, i 726 G, i 729 G, i 730)

\*\* Il numero dei posti, autista incluso, varia dalla motorizzazione e dagli accessori.

i 726 G

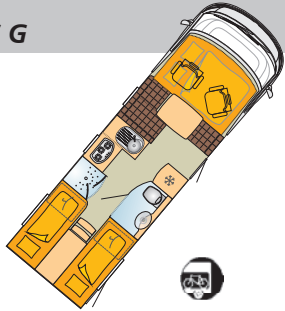

i 729 G

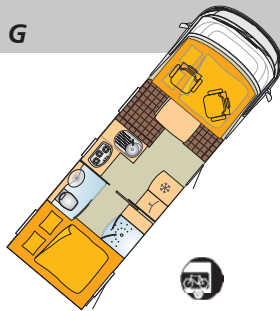

i 730

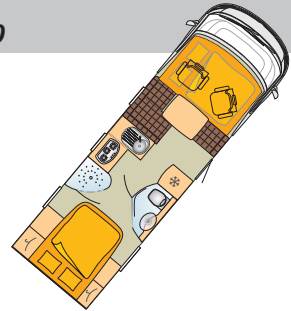

- 
- 
- 
- 

4.090  
14,3  
759  
230  
275  
195  
3  
3.500  
3.220  
280  
2.000  
2  
4  
195 x 144  
194 x 76  
198 x 76  
-

- 
- 
- 
- 

4.090  
14,3  
749  
230  
275  
195  
3  
3.500  
3.200  
300  
2.000  
2  
4  
195 x 144  
200 x 148 / 138  
-

- 
- 
- 
- 

4.090  
14,3  
759  
230  
275  
195  
3  
3.500  
3.205  
295  
2.000  
2  
4  
195 x 144  
195 x 148 / 138  
-

- 
- 
- 
- 
- 
- 
- 
- 
- 
- 
- 
- 
- 
- 
- 
- 
- 
- 

- 
- 
- 
- 
- 
- 
- 
- 
- 
- 
- 
- 
- 
- 
- 
- 
- 
- 

- 
- 
- 
- 
- 
- 
- 
- 
- 
- 
- 
- 
- 
- 
- 
- 
- 
- 

- 
- 
- 
- 
- 
- 
- 
- 
- 
- 

- 
- 
- 
- 
- 
- 
- 
- 
- 
- 

- 
- 
- 
- 
- 
- 
- 
- 
- 
-

# Elegance

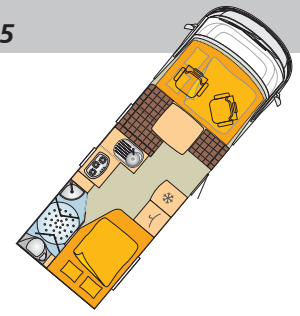

- serie ○ con sovrapprezzo  
- tecnicamente non possibile

<b>Struttura esterna</b>		
Luce freno supplementare		●
Minigonne laterali in alluminio		●
Finestra con cornice in alluminio		●
Porta d'entrata ad un pezzo con finestrino (Hartal)		●
Lamiera esterna, liscia in alluminio, color opale		●
Oblò con zanzariera ed oscuranti sopra la cabina di guida		●
Gradino elettrico, estraibile		●
Porta lato conducente, sinistra		●
Porta lato conducente, destra		○
Sportellone garage a destra ed a sinistra		-
Telecamera per la retromarcia		●
Sportellone(i) con serratura		●
Verniciatura speciale "Bianco / Silver"		○
Cassetto estraibile		●
<b>Struttura - Cella abitativa</b>		
Pattumiera (due contenitori)		●
Comfort matic		-
Letti fissi con materasso schiumato a freddo Super Flex		●
Letto basculante elettrico		●
Letto basculante con doghe speciali e materasso schiumato a freddo		●
Luce interna armadio		●
Fascia luminosa a soffitto		●
Variante mobili		Quercia
Sedili "Reliner"		-
Rete speciale a doghe con cuscini in caucciù		●
Moquette rimettata, cella abitativa		●
<b>Cucina</b>		
Aspiratore		●
Piano di cottura a gas, ad incasso con accensione elettrica		●
Frigorifero con AES (selezione automatica dell'energia)		●
Frigorifero con illuminazione interna ed accensione automatica		●
Frigorifero con congelatore, 12V / 230 V / Gas	Litri (di cui congelatore)	160 (33)
Lavello ad incasso con copertura in vetro		●
TecTower		○
<b>Doccia - Toilette</b>		
Serbatoio dell'acqua di scarico	Litri	90
Serbatoio acqua supplementare da 130 l (volume complessivo da 250 l)		-
WC a cassetta		●
Piatto doccia ed accessori completi per la doccia		●
Miscelatore (tipo abitazione)		●
Pompa idraulica ad alte prestazioni		●
Serbatoio dell'acqua	Litri	60 / 120
<b>Alimentazione elettrica</b>		
Sistema Bus (possibilità di personalizzare illuminazione)		●
Halogen- Deckenfluter und Lesespots 12V		●
Caricabatteria ed alimentatore - 250 VA		●
Batteria resistente a lunga durata	Ah	2 x 90
Service Center (Bord-Control)		●
Prese 12 V / 230 V		●
Illuminazione veranda esterna con interruttore nella zona di ingresso		●
Interruttore centrale per alimentazione elettrica		●
<b>Riscaldamento - Climatizzatore</b>		
Riscaldamento-scaldacqua ALDE		○
CPU (Toptron) con sistema di cambio		●
Riscaldamento a gas, Truma Combi 6		●
Riscaldamento supplementare elettrico per Truma Combi 6		○
Scambiatore di calore supplementare nella cella abitativa		○
<b>Audio - Multimedia</b>		
Fissaggio per schermo piatto		●
Predisposizione radio con antenna ed altoparlanti nella cella abitativa		●
Radio con lettore CD		○
<b>Pacchetto</b>		
Pacchetto Winter Truma		○
Pacchetto Winter ALDE		○

i 726 G

i 729 G

i 730

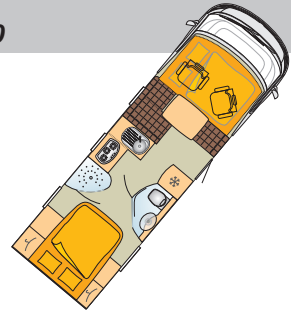
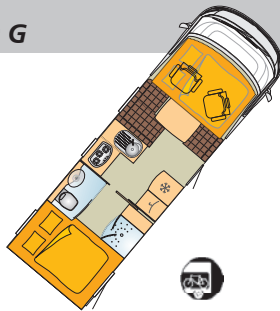
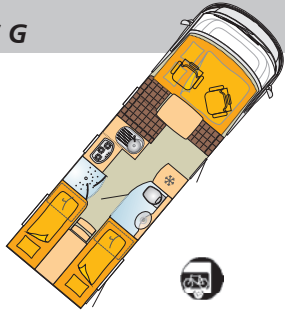

- 
- 
- 
- 
- 
- 
- 
- 
- 
- 
- 
- 
- 
- 
- 
- 

- 
- 
- 
- 
- 
- 
- 

Quercia

- 
- 
- 

160 (33)

- 
- 

90

- 
- 
- 
- 
- 

60 / 120

2 x 90

- 
- 
- 
- 

- 
- 
- 
- 
- 

- 
- 
- 

- 
- 

- 
- 
- 
- 
- 
- 
- 
- 
- 
- 
- 
- 
- 
- 
- 
- 

- 
- 
- 
- 
- 
- 
- 

Quercia

- 
- 
- 

160 (33)

- 
- 

90

- 
- 
- 
- 
- 

60 / 120

2 x 90

- 
- 
- 
- 

- 
- 
- 
- 
- 

- 
- 
- 

- 
- 

- 
- 
- 
- 
- 
- 
- 
- 
- 
- 
- 
- 
- 
- 
- 
- 

- 
- 
- 
- 
- 
- 
- 

Quercia

- 
- 
- 

160 (33)

- 
- 

90

- 
- 
- 
- 
- 

60 / 120

2 x 90

- 
- 
- 
- 

- 
- 
- 
- 
- 

- 
- 
- 

- 
-

# Elegance

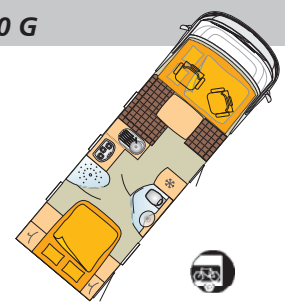

- serie ○ con sovrapprezzo  
- tecnicamente non possibile

Motorizzazione	Massa totale tecnicam. ammessa	Cilindrata	Rendimento	
Fiat Ducato 2,3 Mjet Maxi	4.500*** kg	2286 ccm	96 kW / 130 CV	●
Fiat Ducato 3,0 Mjet Maxi	4.500 kg	2998 ccm	115 kW / 157 CV	○
Fiat Ducato 3,0 Mjet Maxi	5.000 kg	2998 ccm	115 kW / 157 CV	○
Dimensioni e pesi				
Passo			ca. mm	4.600
Diametro di sterzata			ca. m	17,4
Lunghezza complessiva			ca. cm	812
Larghezza complessiva			ca. cm	230
Altezza complessiva			ca. cm	285
Altezza interna			ca. cm	195
Numero posti, autista incluso**			fino a	4
Massa complessiva tecnicamente ammessa			kg	4.500***
Massa pronta per la guida *			ca. kg	3.650
Peso caricabile			ca. kg	850
Peso rimorchiabile ammesso su salite del 12 %			ca. kg	2.000
Cinture di sicurezza a tre punti nella cella abitativa			Quantità	2
Posti letto			Quantità	4
Dimensione letto basculante			ca. cm	195 x 144
Dimensione letto posteriore			ca. cm	194 x 143 / 130
Dimensione letto posteriore			ca. cm	-
Dimensione letto centrale			ca. cm	-
Chassis				
ABS (sistema antibloccaggio)				●
Cerchi in lega				●
Chassis AL-KO "alto"				-
Chassis AL-KO "ribassato"				●
ASR (sistema antislittamento)				●
Specchietti retrovisori regolabili elettricamente e riscaldabili, Fiat Ducato				●
Cambio automatico (Comfort-Matic)				○
Doppio pavimento Bürstner				●
Ruota di scorta e supporto				○
ESP (programma elettronico di stabilità)				-
Kit Fix and Go (al posto della ruota di scorta)				●
Trazione anteriore				●
Illuminazione LED				●
Fendinebbia				●
Retronebbia, faro retromarcia				●
Filtro antinquinamento				○
Tempomat				●
Carreggiata posteriore larga				●
Cabina di guida				
Abbellimento cruscotto				●
Airbag lato guida e passeggero				●
Illuminazione cabina guida				●
Oscuranti cabina guida con tendine a cassetta Remis				●
Climatizzatore manuale con filtro antipolline nella cabina guida				●
Sedili pilote, con tappezzeria come cella				●
Sedile lato guida regolabile sia in altezza che nell'inclinazione				●
Sedile passeggero regolabile sia in altezza che nell'inclinazione				●
Moquette cabina di guida				●

\* L'indicazione della massa pronta per la guida, secondo normative CEE 92/21 (+/- 5%) ed EN 1646-2. Massa pronta per la guida significa: con conducente, riempimento 90% per carburante, acqua chiara e gas (2 bombole da 11 kg) così pure attrezzi e tamburo con cavo.

La massa pronta per la guida è basata sul veicolo base. Le varianti motore con cilindrata più alta si distingue, dal veicolo base, come segue:

Varianti motore	2,3 Mjet Maxi	3,0 Mjet Maxi
i 800 G.	3.650 kg	3.690 kg
i 810 G:	- kg	4.190 kg
i 821 G:	- kg	4.010 kg
i 900 G:	- kg	3.990 kg

Di conseguenza viene anche modificata la possibilità di carico

\*\* Il numero dei posti, autista incluso, varia dalla motorizzazione e dagli accessori.

\*\*\* Nell'Elegance i 800 G, devono essere presi in considerazioni gli assi.

\*\*\*\* Il peso trainabile ammesso è di 6.000 kg.

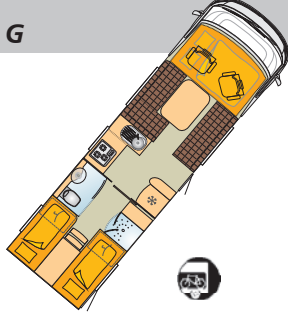
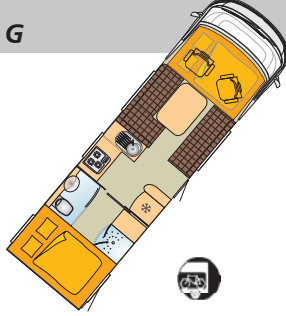
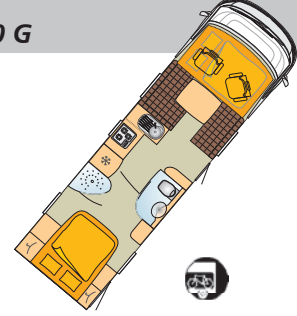
*i 810 G**i 821 G**i 900 G*

-

-

4.500

17,2

920

230

285

195

4

5.000

4.190

810

1.600\*\*\*\*

2

5

195 x 144

186 x 76

198 x 76

180 x 56

●

●

-

●

●

●

○

●

○

-

●

●

●

●

●

○

●

●

●

●

●

●

●

●

●

●

●

●

-

-

4.500

17,2

887

230

285

195

4

5.000

4.010

990

1.600\*\*\*\*

2

5

195 x 144

200 x 145

-

180 x 56

●

●

-

●

●

●

○

●

○

-

●

●

●

●

●

○

●

●

●

●

●

●

●

●

●

●

●

●

-

-

4.600

17,4

900

230

285

195

4

5.000

3.990

1.010

1.600\*\*\*\*

2

4

195 x 144

194 x 143 / 125

-

-

●

●

-

●

●

●

○

●

○

-

●

●

●

●

●

○

●

●

●

●

●

●

●

●

●

●

●

# Elegance

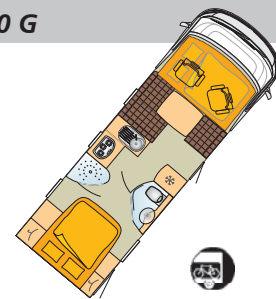

● serie ○ con sovrapprezzo

– tecnicamente non possibile

## Struttura esterna

Luce freno supplementare	●
Minigonne laterali in alluminio	●
Finestra con cornice in alluminio	●
Porta d'entrata ad un pezzo con finestrino (Hartal)	●
Lamiera esterna, liscia in alluminio, color opale	●
Oblò con zanzariera ed oscuranti sopra la cabina di guida	●
Gradino elettrico, estraibile	●
Porta lato conducente, sinistra	●
Porta lato conducente, destra	○
Sportellone garage a destra ed a sinistra	●
Telecamera per la retromarcia	●
Sportellone(i) con serratura	●
Verniciatura speciale "Bianco / Silver"	○
Cassetto estraibile	–

## Struttura - Cella abitativa

Pattumiera (due contenitori)	●
Comfort matic	–
Letti fissi con materasso schiumato a freddo Super Flex	●
Letto basculante elettrico	●
Letto basculante con doghe speciali e materasso schiumato a freddo	●
Luce interna armadio	●
Fascia luminosa a soffitto	●
Variante mobili	Quercia
Sedili "Reliner"	–
Rete speciale a doghe con cuscinetti in caucciù	●
Moquette rimettata, cella abitativa	●

## Cucina

Aspiratore	●
Piano di cottura a gas, ad incasso con accensione elettrica	●
Frigorifero con AES (selezione automatica dell'energia)	●
Frigorifero con illuminazione interna ed accensione automatica	●
Frigorifero con congelatore, 12V / 230 V / Gas	Litri (di cui congelatore) 160 (33)
Lavello ad incasso con copertura in vetro	●
TecTower	○

## Doccia - Toilette

Serbatoio dell'acqua di scarico	Litri	90
Serbatoio acqua supplementare da 130 l (volume complessivo da 250 l)		○
WC a cassetta		●
Piatto doccia ed accessori completi per la doccia		●
Miscelatore (tipo abitazione)		●
Pompa idraulica ad alte prestazioni		●
Serbatoio dell'acqua	Litri	60 / 120

## Alimentazione elettrica

Sistema Bus (possibilità di personalizzare illuminazione)		●
Halogen- Deckenfluter und Lesespots 12V		●
Caricabatteria ed alimentatore - 250 VA		●
Batteria resistente a lunga durata	Ah	2 x 90
Service Center (Bord-Control)		●
Prese 12 V / 230 V		●
Illuminazione veranda esterna con interruttore nella zona di ingresso		●
Interruttore centrale per alimentazione elettrica		●

## Riscaldamento - Climatizzatore

Riscaldamento-scaldacqua ALDE		●
CPU (Toptron) con sistema di cambio		●
Riscaldamento a gas, Truma Combi 6		–
Riscaldamento supplementare elettrico per Truma Combi 6		–
Scambiatore di calore supplementare nella cella abitativa		●

## Audio - Multimedia

Fissaggio per schermo piatto		●
Predisposizione radio con antenna ed altoparlanti nella cella abitativa		●
Radio con lettore CD		○

## Pacchetto

Pacchetto Winter Truma		–
Pacchetto Winter ALDE		–



i 810 G

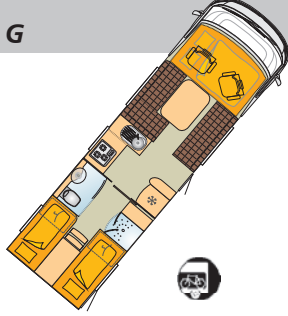

i 821 G

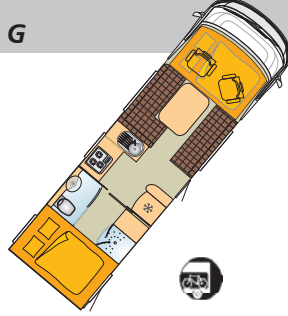

i 900 G

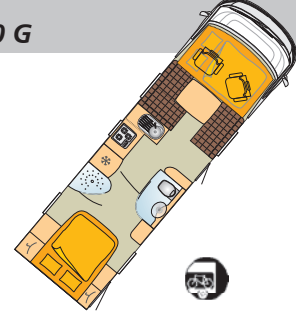

- 
- 
- 
- 
- 
- 
- 
- 
- 
- 
- 
- 
- 
- 
- 

Quercia

160 (33)

- 90
- 
- 
- 
- 
- 

60 / 120

2 x 90

- 
- 
- 
- 
- 

- 
- 
- 

- 
- 

- 
- 
- 
- 
- 
- 
- 
- 
- 
- 
- 
- 
- 
- 
- 

Quercia

160 (33)

- 90
- 
- 
- 
- 
- 

60 / 120

2 x 90

- 
- 
- 
- 
- 

- 
- 
- 

- 
- 

- 
- 
- 
- 
- 
- 
- 
- 
- 
- 
- 
- 
- 
- 
- 

Quercia

160 (33)

- 90
- 
- 
- 
- 
- 

60 / 120

2 x 90

- 
- 
- 
- 
- 

- 
- 
- 

- 
-

# Argos

- serie ○ con sovrapprezzo  
- tecnicamente non possibile

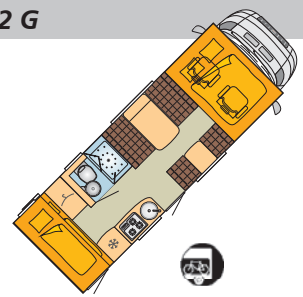

Motorizzazione	Massa totale tecnicam. ammessa	Cilindrata	Rendimento	
Fiat Ducato 2,3 Mjet	3.500 kg	2286 ccm	96 kW / 130 CV	●
Fiat Ducato 3,0 Mjet	3.500 kg	2998 ccm	115 kW / 157 CV	○
Fiat Ducato 2,3 Mjet Maxi	4.000 kg	2286 ccm	96 kW / 130 CV	○
Fiat Ducato 3,0 Mjet Maxi	4.000 kg	2998 ccm	115 kW / 157 CV	○
Fiat Ducato 3,0 Mjet Maxi	4.000 kg	2998 ccm	115 kW / 157 CV	○
<b>Dimensioni e pesi</b>				
Passo			ca. mm	4.100
Diametro di sterzata			ca. m	14,3
Lunghezza complessiva			ca. cm	730
Larghezza complessiva			ca. cm	230
Altezza complessiva			ca. cm	315
Altezza interna			ca. cm	195
Numero posti, autista incluso			fino a	4 / 6**
Massa complessiva tecnicamente ammessa			kg	3.500
Massa pronta per la guida *			ca. kg	3.130
Peso caricabile			ca. kg	370
Peso rimorchiabile ammesso su salite del 12 %			ca. kg	2.000
Cinture di sicurezza a tre punti nella cella abitativa			Quantità	2 / 4**
Posti letto			Quantità	7
Dimensione letto mansardato			ca. cm	202 x 152
Dimensione letto centrale			ca. cm	183 x 131
Dimensione letto centrale			ca. cm	153 x 52
Dimensione letto posteriore			ca. cm	209 x 88
Dimensione letto posteriore			ca. cm	203 x 93
<b>Chassis</b>				
ABS (sistema antibloccaggio)				●
Chassis AL-KO "ribassato"				●
Cerchi in lega				○
ASR (sistema antislittamento)				●
Specchietti retrovisori regolabili elettricamente e riscaldabili, Fiat Ducato				○
Cambio automatico (Comfort-Matic)				○
Doppio pavimento Bürstner				●
Ruota di scorta e supporto				○
ESP (programma elettronico di stabilità)				○
Spoiler anteriore verniciato				●
Kit Fix and Go (al posto della ruota di scorta)				●
Piedini di stazionamento ribaltabili, posteriore (due pezzi)				●
Retronebbia, faro retromarcia				●
Filtro antinquinamento				○
Tempomat				○
<b>Cabina di guida</b>				
Airbag lato guida				●
Airbag passeggero				○
Abbellimento cruscotto				○
Oscuranti cabina guida con tendine a cassetta Remis				●
Sedile lato guida regolabile sia in altezza che nell'inclinazione				●
Sedile passeggero regolabile sia in altezza che nell'inclinazione				●
Alzacristalli elettrici, chiusura centralizzata				●
Climatizzatore manuale con filtro antipolline nella cabina guida				○
Sedili pilote, con tappezzeria come cella				●
Moquette cabina di guida				○

\* L'indicazione della massa pronta per la guida, secondo normative CEE 92/21 (+/- 5%) ed EN 1646-2. Massa pronta per la guida significa: con conducente, riempimento 90% per carburante, acqua chiara e gas (2 bombole da 11 kg) così pure attrezzi e tamburo con cavo.

La massa pronta per la guida è basata sul veicolo base. Le varianti motore con cilindrata più alta si distingue, dal veicolo base, come segue:

Varianti motore	2,3 Mjet	3,0 Mjet	2,3 Mjet Maxi	3,0 Mjet Maxi
A 640-2 G:	3.130 kg	3.165 kg	3.170 kg	3.205 kg
A 650-2 G:	3.165 kg	3.200 kg	3.205 kg	3.240 kg
A 747-2 G:	- kg	- kg	- kg	4.300 kg

Di conseguenza viene anche modificata la possibilità di carico

Il numero dei posti, autista incluso (4/ 6): omologazione per 6 persone con la massa totale tecnicam. ammessa di 4.000 kg.

\*\* Sedili rivolti verso l'indietro, rispetto il senso di marcia, con cinture di sicurezza a 2 punti disponibili con sovrapprezzo.

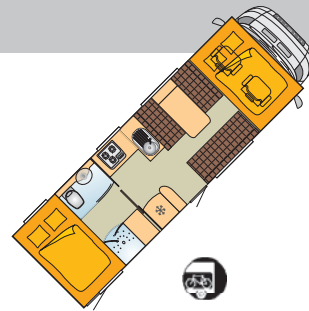
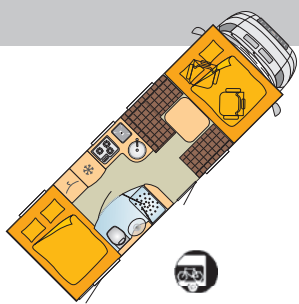

- 
- 
- 
- 
- 

- 
- 
- 
- 
- 

4.200  
14,3  
738  
230  
315  
195  
4  
3.500  
3.165  
335  
2.000  
2  
6  
202 x 152  
210 x 124 / 96  
-  
210 x 138  
-

4.656  
17,5  
886  
230  
325  
195  
6  
5.000  
4.300  
700  
1.500  
4  
7  
202 x 152  
199 x 132  
180 x 60  
196 x 145  
-

- 
- 
- 
- 
- 
- 
- 
- 
- 
- 
- 
- 
- 
- 
- 
- 

- 
- 
- 
- 
- 
- 
- 
- 
- 
- 
- 
- 
- 
- 
- 

- 
- 
- 
- 
- 
- 
- 
- 
- 
- 

- 
- 
- 
- 
- 
- 
- 
- 
- 
-

# Argos

● serie ○ con sovrapprezzo

– tecnicamente non possibile

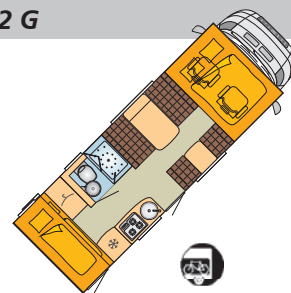

<b>Struttura esterna</b>		
Luce freno supplementare		●
Minigonne laterali in alluminio		●
Finestra con cornice in alluminio		●
Porta d'entrata ad un pezzo		●
Porta d'entrata Hartal Premium		○
Lamiera esterna liscia in alluminio con nervatura		●
Heki 3		○
Midi Heki		●
Gradino elettrico, estraibile		●
Sportellone garage a destra ed a sinistra		○
Telecamera per la retromarcia		○
Sportellone(i) con serratura		●
<b>Struttura - Cella abitativa</b>		
Maniglione aiuto salita		●
Letti fissi con i materassi a schiuma		●
Letti fissi con materasso schiumato a freddo Super Flex		○
Porta scorrevole in legno nella cella		●
Mansarda ribaltabile		●
Luce interna armadio		●
Variante mobili		Noce Merano
Sedili "Reliner"		–
Rete speciale a doghe con cuscinetti in caucciù		●
<b>Cucina</b>		
Pattumiera (due contenitori)		●
Aspiratore		○
Miscelatore (tipo abitazione)		●
Piano cottura a gas, ad incasso (3 fiamme)		●
Copertura in vetro per piano cottura a gas		●
Kit alta quota per il riscaldamento a diesel Truma Combi 6D		○
Frigorifero con illuminazione interna ed accensione automatica		●
Frigorifero con congelatore, 12V / 230 V / Gas	Litri (di cui congelatore)	104 (10,5)
Lavello ad incasso con tagliere coprilavello		●
Lavello ad incasso con copertura in vetro		–
<b>Doccia - Toilette</b>		
Serbatoio dell'acqua di scarico	Litri	90
Piatto doccia ed accessori completi per la doccia		●
WC a cassetta		●
Serbatoio dell'acqua	Litri	60 / 120
<b>Alimentazione elettrica</b>		
Illuminazione 12 V		●
Batteria resistente a lunga durata	Ah	90
Caricabatteria ed alimentatore - 250 VA		●
Service Center (Bord-Control)		●
Prese 12 V / 230 V		●
Illuminazione veranda esterna con interruttore nella zona di ingresso		●
Interruttore centrale per alimentazione elettrica		●
<b>Riscaldamento - Climatizzatore</b>		
Riscaldamento-scaldacqua ALDE		–
CPU (Toptron) con sistema di cambio		●
Riscaldamento a gas, Truma Combi 4		●
Riscaldamento supplementare elettrico per Truma Combi 4		○
Riscaldamento a gas, Truma Combi 6		○
Riscaldamento supplementare elettrico per Truma Combi 6		○
Scambiatore di calore supplementare nella cella abitativa		○
<b>Audio - Multimedia</b>		
Fissaggio per schermo piatto		●
Predisposizione radio con antenna ed altoparlanti nella cella abitativa		●
Radio con lettore CD		○
<b>Pacchetto</b>		
Pacchetto Ambiente		○
Pacchetto Chassis		○
Pacchetto Cucina		○

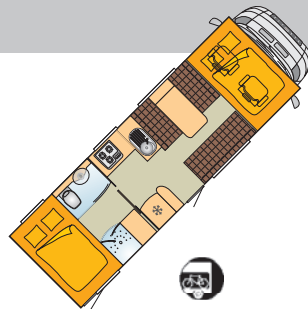
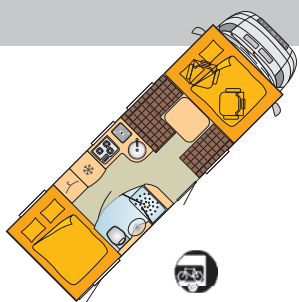

- 
- 
- 
- 
- 
- 
- 
- 
- 
- 
- 
- 

- 
- 
- 
- 
- 
- 

Noce Merano

- 
- 

- 
- 
- 
- 
- 
- 
- 

104 (10,5)

- 
- 

90

- 
- 

60 / 120

- 
- 90
- 
- 
- 
- 
- 

- 
- 
- 
- 
- 
- 
- 

- 
- 
- 

- 
- 
- 

- 
- 
- 
- 
- 
- 
- 
- 
- 
- 
- 
- 

- 
- 
- 
- 
- 
- 

Noce Merano

- 
- 

- 
- 
- 
- 
- 
- 
- 

160 (33)

- 
- 

90

- 
- 

130

- 
- 2 x 90
- 
- 
- 
- 
- 

- 
- 
- 
- 
- 
- 
- 

- 
- 
- 

- 
- 
-

# Accessori

● serie ○ con sovrapprezzo – tecnicamente non possibile

## Denominazione

### Chassis

Airbag lato guida, Fiat Ducato	247,-
Airbag passeggero, Fiat Ducato	309,-
Alternatore maggiorato 180 Ah, Fiat Ducato	186,-
Aumento peso a 3.700 kg per telaio AL-KO, Fiat Ducato	437,-
Aumento peso a 3.850 kg, Fiat Ducato	479,-
Cambio automatico, Fiat Ducato (Comfort Matic) <sup>1)</sup>	1.836,-
Cerchi in lega, 4x, Black Polish, Fiat Ducato	1.121,-
Cerchi in lega, 6 x, Black Polish, Fiat Ducato	1.640,-
Climatizzatore automatico nella cabina autista, Fiat Ducato <sup>3)</sup>	1.533,-
Climatizzatore manuale con filtro nella cabina autista, Fiat Ducato	1.214,-
ESP (Sistema di stabilità elettronico)	556,-
ESP (Sistema di stabilità elettronico) per i telai AL-KO <sup>2)</sup>	864,-
Fendinebbia per gli IT, T ed A modelli, Fiat Ducato	164,-
Fendinebbia per I modelli, Fiat Ducato <sup>4)</sup>	241,-
Filtro antinquinamento, Fiat Ducato <sup>5)</sup>	1.131,-
Piedini di stazionamento ribaltabili, posteriore	283,-
Riscaldamento Webasto Thermo Top C 300, Fiat Ducato	1.841,-
Serbatoio carburante 120 l, Fiat Ducato	77,-
Specchietto retrovisore riscaldabile ed orientabile elettrico, Fiat Ducato	237,-
Tempomat (Cruise Control), Fiat Ducato	247,-

### Cella, esterna

Bagagliaia	705,-
Finestra mansarda sinistra	258,-
Gancio di traino	1.364,-
Gancio di traino, smontabile AL-KO <sup>6)</sup>	894,-
Gradino elettrico, estraibile	313,-
Heki 3 - 960 x 655 mm <sup>11)</sup>	935,-
Heki-Midi - 790 x 575 <sup>11)</sup>	499,-
Piedini di stazionamento elettrici, con telecomando <sup>6)</sup>	1.532,-
Porta autista	1.352,-
Porta d'ingresso intera con finestra e zanzariera (Hartal Premium)	771,-
Porta passeggero	1.352,-
Portabiciclette per 2 biciclette (portata max. 60 kg) <sup>10)</sup>	303,-
Portabiciclette per 2 biciclette (portata max. 60 kg)	724,-
Portabiciclette per 2 biciclette nel garage posteriore <sup>9)</sup>	206,-
Portabiciclette per 2 biciclette su gancio di traino <sup>10)</sup>	637,-
Portabiciclette per 2 biciclette, abbassabile (portata max. 60 kg) <sup>10)</sup>	391,-
Portabiciclette per 3 biciclette (portata max. 60 kg) <sup>10)</sup>	335,-
Portabiciclette per 3 biciclette (portata max. 60 kg) <sup>10)</sup>	771,-
Portabiciclette per 3 biciclette, abbassabile (portata max. 60 kg) <sup>10)</sup>	438,-
Portamoto <sup>12)</sup>	1.892,-
Ruota di scorta 15" con portaruota in garage, Fiat Ducato <sup>7)</sup>	329,-
Ruota di scorta 15" con portaruota sotto il telaio,, Fiat Ducato <sup>8)</sup>	581,-
Ruota di scorta 16" con portaruota in garage, Fiat Ducato <sup>7)</sup>	566,-
Ruota di scorta 16" con portaruota, Fiat Ducato Maxi <sup>8)</sup>	818,-
Scaletta posteriore	294,-
Scaletta telescopica	272,-
Sensori per retromarcia <sup>14)</sup>	520,-
Skyroof <sup>11)</sup>	421,-
Sospensione pneumatica AL-KO (Air Premium A4), 3 assi <sup>6)</sup>	10.276,-
Sospensione pneumatica AL-KO (Air Premium II), 2 assi <sup>6)</sup>	3.524,-
Sospensione pneumatica AL-KO (Air Premium II), 3 assi <sup>6)</sup>	5.132,-
Sospensione pneumatica AL-KO (Air Premium X4), 2 assi <sup>6)</sup>	7.869,-
Sportellone garage supplementare a sinistra <sup>10)</sup>	479,-
Tendalino 2,6 m <sup>10)</sup>	637,-

Travel Van	Nexxo	Solano	Ixeo Time	Ixeo	Ixeo Plus	Viseo	Aviano	Elegance	Argos	Argos 747-2.G	Peso
●	●	●	●	●	●	○	●	●	●	●	3
○	○	○	○	○	○	○	○	●	○	●	3
○	○	○	○	○	○	○	○	○	○	○	2
-	-	○	-	○	○	-	○	○	○	-	-
○	○	-	○	○	○	○	-	-	-	-	40
○	○	○	○	○	○	○	○	○	○	○	17
○	○	○	○	○	●	○	○	●	○	-	-
-	-	-	-	-	-	-	-	●	-	○	-
○	○	○	○	○	○	○	○	○	○	○	18
○	○	○	○	○	○	○	○	○	●	○	18
○	○	-	○	○	○	○	-	-	-	-	3
-	-	○	-	-	○	-	○	○	○	-	3
○	○	○	○	○	○	-	-	-	○	○	4
-	-	-	-	-	-	○	●	●	-	-	4
○	○	○	○	○	○	○	○	○	○	○	10
○	○	○	○	○	○	○	○	○	○	○	5
○	○	○	○	○	○	○	○	○	○	○	3
○	○	○	○	○	○	○	○	○	○	○	50
○	○	○	○	○	○	○	○	●	●	○	2
○	○	○	○	○	○	○	○	○	●	○	3
○	○	○	○	○	○	○	○	○	○	○	5
-	-	-	-	-	-	-	-	-	○	○	2,5
○	○	-	○	○	○	○	-	-	-	-	40
-	-	○	-	○	○	-	○	○	○	○	30
●	●	●	●	●	●	○	●	●	●	●	5
○	○	○	-	○	○	○	●	○	○	●	15
●	●	●	○	○	●	○	○	○	●	-	8
-	-	○	-	○	○	-	○	○	○	○	20
-	-	-	-	-	-	○	○	●	-	-	38
○	○	○	○	○	●	○	○	●	○	●	30
-	-	-	-	-	-	○	○	○	-	-	38
○	○	○	○	○	○	○	○	-	○	○	9,5
-	-	-	-	-	-	-	-	○	-	-	9,5
○	○	○	○	○	○	○	○	○	○	○	3
○	○	○	○	○	○	○	○	○	○	○	18
○	○	○	○	○	○	○	○	○	○	○	18
○	○	○	○	○	○	○	○	-	○	○	10,5
-	-	-	-	-	-	-	-	○	-	-	10,5
○	○	○	○	○	○	○	○	○	○	○	20
○	○	○	○	○	○	○	○	○	○	○	38
○	○	○	○	○	○	○	○	○	-	-	20
-	-	-	-	-	-	-	○	○	○	-	30
○	○	○	○	○	○	○	○	○	-	-	21
-	-	-	-	-	-	-	○	○	○	○	31
○	○	-	○	○	-	○	○	-	○	○	10
○	○	○	○	○	○	○	○	○	○	○	10
○	○	○	○	○	○	○	○	○	○	○	-
○	○	●	●	●	●	-	-	-	-	-	12
-	-	-	-	-	-	-	-	○	-	-	113
-	-	○	-	○	○	-	○	○	-	-	45
-	-	-	-	-	-	-	-	○	-	-	79
-	-	○	-	○	○	-	○	○	-	-	79
○	○	●	○	○	●	○	●	●	○	●	3
-	○	-	-	-	-	-	-	-	-	-	27

# Accessori

● serie ○ con sovrapprezzo – tecnicamente non possibile

## Denominazione

Tendalino 3,0 m <sup>10)</sup>	678,-
Tendalino 3,5 m <sup>10)</sup>	739,-
Tendalino 4,0 m <sup>10)</sup>	945,-
Tendalino 4,5 m <sup>10)</sup>	1.068,-
Tendalino 5,0 m <sup>10)</sup>	1.285,-
Tendalino 5,5 m <sup>10)</sup>	1.399,-
Tendalino 6,0 m <sup>10)</sup>	1.471,-
Tendalino opale 4,0 m <sup>10)</sup>	1.204,-
Tendalino opale 4,5 m <sup>10)</sup>	1.507,-
Tendalino opale 5,0 m <sup>10)</sup>	1.689,-
Tendalino opale 6,0 m <sup>10)</sup>	1.940,-
Tendalino silver 2,6 m <sup>10)</sup>	669,-
Tendalino silver 3,0m <sup>10)</sup>	710,-
Tendalino silver 3,5 m <sup>10)</sup>	771,-
Tendalino silver 4,0 m <sup>10)</sup>	978,-
Tendalino silver 4,5 m <sup>10)</sup>	1.100,-
Tendalino silver 5,0 m <sup>10)</sup>	1.317,-
Tendalino silver 5,5 m <sup>10)</sup>	1.430,-
Tendalino silver 6,0 m <sup>10)</sup>	1.501,-
Tende termoisolanti esterne	220,-
Traverse per portabagagli (due pezzi) e lamiera calpestabile <sup>11)</sup>	186,-
Verniciatura speciale bianco - Elegance	Senza sovrapprezzo
Verniciatura speciale Champagne - Ixeo, Ixeo Plus	1.158,-
Verniciatura speciale Champagne - Nexxo, Aviano	1.158,-
Verniciatura speciale Champagne - Solano	1.158,-
Verniciatura speciale della cabina di guida - Champagne	454,-
Verniciatura speciale Fire - Ixeo	1.158,-
Verniciatura speciale grafite - Travel Van, Nexxo, Solano, Ixeo Plus	454,-
Verniciatura speciale Minigonne Champagne - Viseo	313,-
Verniciatura speciale Silver - Aviano	1.158,-
Verniciatura speciale Silver - Elegance	Senza sovrapprezzo
Verniciatura speciale Silver - Nexxo, Ixeo Plus	1.158,-
Verniciatura speciale Silver - Solano	1.158,-
Verniciatura speciale Silver - Travel Van	1.158,-
Videocamera per retromarcia <sup>13)</sup>	1.199,-
<b>Cella, interna</b>	
Abbellimento cruscotto	268,-
Coprietto (i) <sup>31)</sup>	160,-
Cuscino supplementare per letto di emergenza <sup>20)</sup>	164,-
Due cinture di sicurezza a 3 punti, orientate in senso opposto a quello di marcia <sup>15)</sup>	710,-
Gavone con maggiore capacità di carico, con abbassamento parte posteriore <sup>34)</sup>	499,-
Gruppo seduta ad L <sup>10)</sup>	462,-
Il gruppo seduta trasformabile in letto <sup>19)</sup>	247,-
Letto basculante elettrico	771,-
Luce interna armadio <sup>18)</sup>	92,-
Materassi schiumati a freddo al posto dei materassi schiumati sul letto basculante	449,-
Materassi schiumati a freddo al posto dei materassi a molle insacchettati <sup>17)</sup>	129,-
Moquette cabina guida e cella abitativa	282,-
Moquette nella cabina guida (nera)	51,-
Oscurante a cassetta della Remis nella cabina guida	481,-
Piccola cassaforte AL-KO	129,-
Portamoto nel garage posteriore <sup>9)</sup>	407,-
Sedile autista riscaldato	262,-
Sedile lato guida nello stesso tessuto della zona giorno	998,-
Sedile lato guida regolabile sia in altezza che nell'inclinazione	307,-
Sedile passeggero riscaldato	262,-
Sedile passeggero regolabile sia in altezza che nell'inclinazione	307,-



Travel Van	Nexxo	Solano	Ixeo Time	Ixeo	Ixeo Plus	Viseo	Aviano	Elegance	Argos	Argos 747-2.G	Peso	
○	-	-	○	-	-	-	-	-	-	-	28	
○	○	○	○	○	-	○	-	-	-	-	33	
-	○	○	○	○	-	○	○	○	○	-	38	
-	-	-	-	-	○	○	○	○	○	-	41	
-	-	-	-	-	-	○	-	○	-	-	46	
-	-	-	-	-	-	-	-	○	-	-	58	
-	-	-	-	-	-	-	-	○	-	○	61	
-	-	-	-	-	-	-	-	○	-	-	38	
-	-	-	-	-	-	-	-	○	-	-	41	
-	-	-	-	-	-	-	-	○	-	-	46	
-	-	-	-	-	-	-	-	○	-	-	61	
-	○	-	-	-	-	-	-	-	-	-	27	
○	-	-	○	-	-	-	-	-	-	-	28	
○	○	○	○	○	-	○	-	-	-	-	33	
-	○	○	○	○	-	○	○	○	-	-	38	
-	-	-	-	-	○	-	○	○	-	-	41	
-	-	-	-	-	-	○	-	○	-	-	46	
-	-	-	-	-	-	-	-	○	-	-	58	
-	-	-	-	-	-	-	-	○	-	-	61	
○	○	○	○	○	○	○	○	○	○	○	3	
○	○	-	○	○	-	○	○	○	○	○	3	
-	-	-	-	-	-	-	-	○	-	-	-	
-	-	-	-	○	○	-	-	-	-	-	-	
-	○	-	-	-	-	-	○	-	-	-	-	
-	-	○	-	-	-	-	-	-	-	-	-	
-	-	-	○	-	-	-	-	-	-	-	-	
-	-	-	-	○	-	-	-	-	-	-	-	
○	○	○	-	-	○	-	-	-	-	-	-	
-	-	-	-	-	-	○	-	-	-	-	-	
-	-	-	-	-	-	-	○	-	-	-	-	
-	-	-	-	-	-	-	-	○	-	-	-	
-	○	-	-	-	○	-	-	-	-	-	-	
-	-	○	-	-	-	-	-	-	-	-	-	
○	○	○	○	○	○	○	○	○	●	○	●	4
○	○	○	○	○	○	○	○	○	●	○	●	2
○	○	○	○	○	○	○	○	○	○	○	○	2
-	○	-	○	-	-	-	-	-	-	-	-	2
-	-	-	○	-	-	-	-	-	○	-	-	30
-	○	-	-	○	-	-	-	-	-	-	-	12
-	○	●	●	●	-	○	●	●	●	-	-	10
●	●	●	○	○	○	-	○	-	●	●	●	2
-	-	-	○	○	●	○	○	●	-	-	-	-
●	○	○	○	○	○	○	○	○	●	●	●	-
-	-	-	○	●	●	-	-	-	-	-	-	-
○	○	●	○	○	○	○	○	○	●	-	●	-
○	○	○	○	○	○	○	○	○	●	○	○	3
○	○	○	○	○	○	○	○	-	○	●	2	
○	○	○	○	○	●	●	●	●	●	●	4	
○	○	○	○	○	○	○	○	○	○	○	12	
○	○	○	○	○	○	○	○	○	○	○	12	
○	○	○	○	○	○	○	○	○	○	○	-	
●	●	●	○	●	●	●	●	●	●	●	-	
●	●	●	●	●	●	○	●	●	●	●	2	
○	○	○	○	○	○	○	○	○	○	○	-	
●	●	●	○	●	●	○	○	●	●	●	2	

# Accessori

● serie ○ con sovrapprezzo – tecnicamente non possibile

## Denominazione

Tappezzeria pelle Eston	1.406,-
Tappezzeria Nova Amber	297,-
Tappezzeria Nova Rosso	297,-
Tappezzeria Nova Salsa	297,-
Tappezzeria pelle Strada	1.406,-
Zanzariera, altezza porta d'entrata <sup>16)</sup>	252,-
<b>Cucina</b>	
Cappa aspirante <sup>22)</sup>	190,-
Forno <sup>21)</sup>	591,-
Forno microonde <sup>24)</sup>	206,-
Frigorifero da 160 l, Dometic RMD 8505 anziché da 104 l <sup>23)</sup>	812,-
Piano cottura a 4 fuochi, forno e grill	812,-
TecTower Dometic RMT 7655 L+ (sovrapprezzo per frigorifero 104 l Dometic RM 7401) <sup>25)</sup>	1.305,-
TecTower Dometic RMT 7655+ (sovrapprezzo per frigorifero 160 l Dometic RMD 8505)	499,-
<b>Impianto idraulico - Sanitari</b>	
Doccia esterna con miscelatore	164,-
Serbatoio acqua supplementare da 130 l (volume complessivo di 250 l) <sup>35)</sup>	291,-
Serbatoio di scarico e svuotamento isolato e riscaldabile <sup>10) 26)</sup>	669,-
Serbatoio di scarico riscaldabile	149,-
Tubazioni di scarico isolate e riscaldabile <sup>10) 26)</sup>	998,-
<b>Impianto elettrico</b>	
EFOY 1600 <sup>10)</sup>	4.105,-
EFOY 2200 <sup>10)</sup>	5.339,-
Luce veranda con interruttore vicino all'ingresso	108,-
Pannello solare Alden 1 x 100 Wat <sup>11)</sup>	1.188,-
Pannello solare Alden 2 x 100 Wat <sup>11)</sup>	2.350,-
Presca esterna 230V / 12 V / TV	51,-
Seconda batteria 90 Ah	215,-
<b>Riscaldamento - Climatizzatore</b>	
Climatizzatore, Dometic B 2200, 230 V <sup>11) 33)</sup>	2.145,-
Climatizzatore, TELECO Silent 7300 H <sup>11) 33)</sup>	1.600,-
Kit altitudine per il riscaldamento a diesel Truma Combi 6D <sup>28)</sup>	612,-
Riscaldamento pavimento 230 V / 24 V trasformatore incluso	489,-
Riscaldamento-scaldaacqua Alde <sup>27)</sup>	2.262,-
Scambiatore di calore supplementare per la cella <sup>30)</sup>	575,-
Truma Combi 4 E <sup>29)</sup>	489,-
Truma Combi 6 <sup>32)</sup>	160,-
Truma Combi 6 E	540,-
<b>Impianto gas</b>	
Allarme fuga gas per gas soporifero, propano e butano	309,-
Bombola gas 11 kg in alluminio	160,-
Controllo di sicurezza per pressione del gas Toptron CPU (Crash Protection Unit), incluso sistema di sostituzione bombola	299,-
Presca gas esterna	211,-
Sistema automatico di sostituzione gas <sup>29)</sup>	225,-
<b>Audio - Multimedia</b>	
CD-Radio Pioneer DEH-1200MP	180,-
DVD-Radio Pioneer AVH4200DVD con telecomando con retrocamera	1.276,-
Predisposizione cellula per installazione radio con antenna ed altoparlanti	304,-
Sistema di navigazione Pioneer naVgate AVIC-F20 BT con retrocamera	3.244,-
Sistema di navigazione Pioneer naVgate AVIC-F920 BT con retrocamera	2.448,-

Travel Van	Nexxo	Solano	Ixeo Time	Ixeo	Ixeo Plus	Viseo	Aviano	Elegance	Argos	Argos 747-2.G	Peso
○	○	○	○	○	○	○	○	○	○	○	-
○	○	○	○	○	○	○	○	○	●	●	-
○	○	○	○	○	○	○	○	○	○	○	-
○	○	○	○	○	○	○	○	○	○	○	-
○	○	○	○	○	○	○	○	○	○	○	-
○	○	●	○	○	●	○	●	●	○	●	4
○	○	○	○	○	○	○	○	●	○	●	1
-	○	-	○	○	○	○	-	-	-	-	17
-	○	○	○	○	○	○	○	-	-	○	14
-	○	●	○	○	○	○	●	●	○	●	14
-	-	-	-	-	-	-	-	-	○	●	20
-	○	-	○	○	○	○	-	-	○	-	30
-	-	○	-	-	-	-	○	○	-	-	16
○	○	○	○	○	○	○	○	○	○	○	1
-	-	-	-	-	-	-	-	○	-	-	10
○	○	○	○	○	○	○	○	○	-	-	1
○	○	○	○	○	○	○	○	○	-	-	0,5
-	-	○	-	○	○	-	○	○	-	-	2
-	-	○	-	○	○	-	○	○	○	○	7
-	-	○	-	○	○	-	○	○	○	○	8
●	●	●	○	●	●	●	●	●	●	●	1
○	○	○	○	○	○	○	○	○	○	○	10
○	○	○	○	○	○	○	○	○	○	○	20
○	○	○	○	○	○	○	○	○	○	○	1
○	○	○	○	○	○	○	○	○	○	○	27
○	○	○	○	○	○	○	○	○	○	○	40
○	○	○	○	○	○	○	○	○	○	○	34
○	○	-	-	-	-	-	-	-	-	-	1
○	○	○	○	○	○	○	○	○	○	○	4
-	-	○	-	-	-	-	○	○	-	●	30
○	○	○	○	○	○	○	○	-	○	●	3
○	○	-	○	○	○	○	-	-	○	-	-
○	○	●	○	○	○	○	○	●	●	○	3
○	○	○	○	○	○	○	○	○	○	-	-
○	○	○	○	○	○	○	○	○	○	○	5
○	○	○	○	○	○	○	○	○	○	○	12
○	○	○	○	○	○	○	○	●	●	●	-
○	○	○	○	○	○	○	○	○	○	○	1
○	○	○	○	○	○	○	-	-	-	-	2
○	○	○	○	○	○	○	○	○	○	○	1
○	○	○	○	○	○	○	○	○	○	○	1
●	●	●	○	●	●	●	●	●	●	●	4
○	○	○	○	○	○	○	○	○	○	○	1
○	○	○	○	○	○	○	○	○	○	○	1

# Note in calce

- 1) Solo in abbinamento con motore Fiat Ducato 3,0 Mjet ed ESP. Non disponibile con il filtro antiparticolato.  
Sui telai AL-KO non è disponibile il sistema ASR.
- 2) Non disponibile su **Ixeo Plus** it 724  
**Elegance** i 800 G, i 810 G, i 821 G, i 900 G ed **Argos** 747-2 G.
- 3) Per gli Elegance ed l'Argos a 747-2 G il climatizzatore manuale è di serie. Il sovrapprezzo per il climatizzatore automatico è di € 319,-.
- 4) Predisposizione ed installazione fendinebbia incl. sui modelli I.
- 5) Non in abbinamento con il cambio automatico (Comfort Matic).
- 6) Disponibile solo sui telai AL-KO.
- 7) Disponibile su **Travel Van - Nexxo** t 687, t 728 G  
**Solano** t 697 G, t 727, t 729 - **Ixeo Time** it 670 G, it 720  
**Ixeo** it 710 G, it 726 G - **Ixeo Plus** it 710 G, it 724, it 726 G  
**Viseo** i 640 G, i 694 G, i 726 - **Aviano** i 694 G, i 727, i 728 G  
**Elegance** i 726 G, i 729 G, i 730.
- 8) Possibile per **Aviano** i 645, i 684, i 684 P  
**Elegance** i 705, i 800 G, i 810 G, i 821 G, i 900 G  
**Argos** A 640-2 G, A 650-2 G, **Argos** 747-2 G.
- 9) Disponibile solo nei veicoli con "G" (garage). Esempio: **Nexxo** t 728 G.
- 10) A seconda del modello. Su richiesta.
- 11) Attenzione! Lo spazio disponibile per l'installazione degli accessori sul tetto è limitato.
- 12) Portata fino a 130 kg a seconda del modello, composto da: sostegno moto con rampa di accesso, luce, kit cavi (Sawiko Liger). Il porta moto in abbinamento con il gancio di traino non è disponibile.
- 13) Non disponibile in abbinamento con il sistema di navigazione e multimedia della Pioneer.
- 14) Segnale acustico con indicatore di distanza nella cabina guida.
- 15) Disponibile solo su **Ixeo Time** it 650 ed **Argos** A 640-2 G.
- 16) Non in abbinamento con la porta d'ingresso ad un pezzo con finestra e zanzariera (Hartal Premium).
- 17) Optional per **Travel Van - Nexxo** t 569, t 687 - **Ixeo Time** (escluso it 585)  
**Ixeo** (esclusi it 645 e it 666) - **Ixeo Plus** it 664, it 710 G, it 726 G  
**Viseo** i 640 G, i 694 G, i 696 - **Aviano** i 694 G.
- 18) Di serie per i veicoli con i letti singoli ed il gavone sotto il letto.
- 19) Disponibile su **Ixeo Time** it 585, it 650, it 720 - **Ixeo - Ixeo Plus**  
**Aviano** i 645.
- 20) Disponibile su **Nexxo** t 569, t 687 (dimensioni letto 176 x 102 / 50)  
**Ixeo Time** it 630, 670 G (dimensioni letto 181 x 102 / 50).
- 21) Disponibile per i **Travel Van - Nexxo** t 569, t 580, t 687  
**Ixeo Time** it 585, it 650, it 720 - **Ixeo** it 645.  
Non in abbinamento con il forno a microonde.
- 22) Non disponibile su **Ixeo Time** it 630, it 650, it 670 G.
- 23) Disponibile su **Nexxo** t 660, t 720, t 728 G - **Ixeo Time** it 670 G  
**Ixeo** it 664, it 666, it 710 G, it 726 G - **Ixeo Plus**  
**Viseo** i 676, i 694 G, i 696, i 726 - **Argos** A 640-2 G, A 650-2 G.
- 24) Disponibile su **Travel Van - Nexxo** t 569, t 580, t 687  
**Ixeo Time** it 585, it 650, it 720 - **Ixeo** it 645.  
Non in abbinamento con il forno.
- 25) Disponibile su **Nexxo** t 660, t 720, t 728 G - **Ixeo Time** it 670  
**Ixeo** it 664, it 666, it 710, it 726 - **Ixeo Plus**  
**Viseo** i 676, i 694 G, i 696, i 726 - **Argos** A 650-2.
- 26) Il sistema di scarico riscaldato elettricamente, con regolazione della temperatura, include sia le tubazioni che il serbatoio di acque grigie isolati.
- 27) Disponibile su **Solano** t 615, t 729  
**Aviano** i 684, i 684 P, i 694 G, i 727, i 728 G  
**Elegance** i 705, i 726 G, i 729 G, i 730  
Di serie su **Elegance** i 800 G, i 810 G, i 821 G, i 900 G.  
Per il riscaldamento ALDE lo scambiatore di calore supplementare è di serie.
- 28) Per garantire il funzionamento del riscaldamento a gas Truma Combi 6E ad un'altitudine superiore ai 1.500 m per il  
**Travel Van** t 571 G e per il **Nexxo** t 569 è necessario un kit altitudine supplementare.
- 29) Non disponibile sul **Travel Van** t 571 G e sul **Nexxo** t 569.
- 30) Di serie con il riscaldamento ALDE.
- 31) Non disponibile sul **Ixeo time** it 585 - **Ixeo** it 645, it 666  
**Viseo** 676 - **Aviano** i 645.
- 32) Di serie su **Ixeo** it 710, it 726 - **Ixeo Plus** it 710, it 724, it 726.
- 33) Il montaggio dopo la produzione sul **Elegance** non è possibile.
- 34) Disponibile su **Nexxo** t 660 - **Ixeo** it 664 e **Ixeo Plus** it 664.
- 35) Disponibile solo sugli **Elegance** i 800 G, i 810 G, i 821 G e i 900 G.  
Serbatoio dell'acqua supplementare sul **Elegance** i 800 G = 70 l (capacità massima di 190 l).

## INDICAZIONI IMPORTANTI

- I dati tecnici si riferiscono al veicolo base.
- Attenzione! Il montaggio degli optional aumenta la massa pronta per la guida dell'autocaravan, e di conseguenza riduce la possibilità di carico! Prendere in considerazione il carico sugli assi.
- I prezzi degli optional indicati, sono validi solo se questi vengono installati durante la produzione del veicolo.
- Ogni vostra modifica apportata al veicolo fornitovi dal costruttore, può essere motivo di violazione delle norme sulla sicurezza durante il viaggio oppure della sicurezza nell'uso.
- Se il montaggio degli optional viene richiesto dopo la produzione del veicolo, questo vi verrà fatturato a parte con prezzo maggiorato rispetto a quelli qui indicati.
- Saranno possibili eventuali modifiche nella struttura e nel colore rispetto a quanto illustrato nel presente catalogo nella misura in cui queste siano conformi alla natura dei materiali utilizzati ed accettabili commercialmente.
- Vi preghiamo di informarvi, prima dell'acquisto del veicolo, presso uno dei nostri concessionari autorizzati di eventuali variazioni apportate al prodotto (dotazione di serie).
- Con l'installazione degli accessori sul tetto o di antenne, cambia l'altezza esterna del veicolo.
- A seconda del modello, non tutti gli accessori possono essere installati sul tetto.
- I dati tecnici sono aggiornati alla data di stampa. Nonostante i controlli gli errori di stampa non possono essere esclusi. Durante l'anno commerciale ci riserviamo il diritto di apportare modifiche agli optional ed al veicolo.
- Sulle misure e pesi è possibile una differenza del +/-5% venendo considerata nella tolleranza e tecnicamente ammessa. Queste, corrispondono sia alle informazioni riportate al momento della stampa che alle direttive europee in materia di immatricolazioni.
- Il costo del trasporto del telaio fino al nostro centro logistico di Kehl è incluso nel prezzo.
- Tutti i prezzi sono "prezzi consigliati", franco nostri stabilimenti.
- Con la pubblicazione di questo listino i precedenti decadono di validità. La Bürstner si ritiene sollevata da ogni responsabilità per eventuali errori di stampa.
- I prezzi indicati sono IVA del 20 % inclusa.

# Pacchetti

**Pacchetto Ambiente** (non disponibile per Elegance, Argos A 747-2 G, Ixeo time it 585, Ixeo it 645, it 666, Viseo i 676 e Aviano i 645) **+ 9 kg**

Abbellimento cruscotto	268,-
Copriletto (i)	160,-
Moquette nella cabina guida e nella cella abitativa	282,-
Prezzo listino ordinando separatamente sul modello base	710,-
<b>Prezzo vantaggioso cliente finale</b>	<b>480,- €</b>

Risparmiate 230,- €!

**Pacchetto Design** (per Travel Van) **+ 5 kg**

	Silver	Grafite
--	--------	---------

Cerchi in lega Black Polish	1.121,-	1.121,-
Bagagliaia senza scaletta	705,-	705,-
Verniciatura speciale	1.158,-	454,-
Prezzo listino ordinando separatamente sul modello base	2.984,-	2.280,-
<b>Prezzo vantaggioso cliente finale</b>	<b>2.000,- €</b>	<b>1.550,- €</b>

Risparmiate 984,- €!

Risparmiate 730,- €!

**Pacchetto Design** (per Solano) **+ 37 kg**

Cerchi in lega Black Polish	1.121,-
Abbellimento Cappucino	410,-
Abbellimento parete posteriore	307,-
Porta con finestra e zanzariera (Hartal Premium)	771,-
Pedane	287,-
Prezzo listino ordinando separatamente sul modello base	2.896,-
<b>Prezzo vantaggioso cliente finale</b>	<b>1.950,- €</b>

Risparmiate 946,- €!

**Pacchetto Design** (per Aviano) **+ 30 kg**

Cerchi in lega Black Polish	1.121,-
Porta con finestra e zanzariera (Hartal Premium)	771,-
Verniciatura speciale Silver o Champagne	1.158,-
Prezzo listino ordinando separatamente sul modello base	3.050,-
<b>Prezzo vantaggioso cliente finale</b>	<b>2.040,- €</b>

Risparmiate 1.010,- €!

**Pacchetto Design** (per Ixeo) **+ 0 kg**

Cerchi in lega Black Polish	1.121,-
Tappezzeria Nova (salsa, rosso od amber)	297,-
Verniciatura speciale Fire o Champagne	1.158,-
Prezzo listino ordinando separatamente sul modello base	2.576,-
<b>Prezzo vantaggioso cliente finale</b>	<b>600,- €</b>

Risparmiate 1.976,- €!

Queste offerte sono valide solo acquistando un nuovo camper produzione 2011. Tutti i prezzi indicati sono in Euro, franco fabbrica, IVA compresa del 20 %. Questo listino è valido per forniture a partire dal 01.08.2010.

# Pacchetti

<b>Pacchetto Chassis</b> (per Travel Van, Nexxo, Solano, Ixeo time, Ixeo, Ixeo plus ed Argos 2-assi)	<b>+ 26 kg</b>
Airbag passeggero	309,-
Specchietti retrovisori elettrici riscaldabili ed orientabili	237,-
Climatizzatore <b>MANUALE</b> con filtro nella cabina autista	1.214,-
Tempomat	247,-
Prezzo listino ordinando separatamente sul modello base	2.007,-
<b>Prezzo vantaggioso cliente finale</b>	<b>1.600,- €</b>
<b>Risparmiate 407,- €!</b>	
<b>Pacchetto Chassis</b> (per Travel Van, Nexxo, Solano, Ixeo time, Ixeo, Ixeo plus ed Argos 2-assi)	<b>+ 26 kg</b>
Airbag passeggero	309,-
Specchietti retrovisori elettrici riscaldabili ed orientabili	237,-
Climatizzatore <b>AUTOMATICO</b> con filtro nella cabina autista	1.533,-
Tempomat	247,-
Prezzo listino ordinando separatamente sul modello base	2.326,-
<b>Prezzo vantaggioso cliente finale</b>	<b>1.920,- €</b>
<b>Risparmiate 406,- €!</b>	
<b>Pacchetto Chassis</b> (per Aviano)	<b>+ 24 kg</b>
Airbag passeggero	309,-
Climatizzatore <b>MANUALE</b> con filtro nella cabina autista	1.214,-
Tempomat	247,-
Prezzo listino ordinando separatamente sul modello base	1.770,-
<b>Prezzo vantaggioso cliente finale</b>	<b>1.420,- €</b>
<b>Risparmiate 350,- €!</b>	
<b>Pacchetto Chassis</b> (per Aviano)	<b>+ 24 kg</b>
Airbag passeggero	309,-
Climatizzatore <b>AUTOMATICO</b> con filtro nella cabina autista	1.533,-
Tempomat	247,-
Prezzo listino ordinando separatamente sul modello base	2.089,-
<b>Prezzo vantaggioso cliente finale</b>	<b>1.730,- €</b>
<b>Risparmiate 359,- €!</b>	
<b>Pacchetto Chassis</b> (per Viseo)	<b>+ 27 kg</b>
Airbag passeggero	309,-
Airbag lato guida	247,-
Climatizzatore manuale con filtro nella cabina autista	1.214,-
Tempomat	247,-
Prezzo listino ordinando separatamente sul modello base	2.017,-
<b>Prezzo vantaggioso cliente finale</b>	<b>1.620,- €</b>
<b>Risparmiate 397,- €!</b>	

Queste offerte sono valide solo acquistando un nuovo camper produzione 2011.

Tutti i prezzi indicati sono in Euro, franco fabbrica, IVA compresa del 20 %. Questo listino è valido per forniture a partire dal 01.08.2010.

<b>Pacchetto Cucina</b> (per Argos 2-assi)	<b>+ 35 kg</b>
Frigorifero da 160 l	812,-
Cappa aspirante	190,-
Piano cottura a 4 fuochi, forno e grill	812,-
Prezzo listino ordinando separatamente sul modello base	1.814,-
<b>Prezzo vantaggioso cliente finale</b>	<b>1.220,- €</b>

Risparmiate 594,- €!

<b>Pacchetto Winter - Truma Combi 6 E</b> (anziché il Truma Combi 6)	<b>+ 32 kg</b>
(per Ixeo it 726 G, Ixeo plus it 724, it 726 G, Solano t 615, t 727, Aviano i 727, Elegance i 705, i 729, i 730)	
Riscaldamento pavimento, elettrico	489,-
Serbatoio di scarico riscaldabile	149,-
Tubazioni di scarico isolate e riscaldabili	998,-
Riscaldamento Truma Combi 6 E (anziché il Truma Combi 6)	381,-
Seconda batteria da 90 Ah	215,-
Prezzo listino ordinando separatamente sul modello base	2.232,-
<b>Prezzo vantaggioso cliente finale</b>	<b>1.510,- €</b>

Risparmiate 722,- €!

<b>Pacchetto Winter - Truma Combi 6 E</b> (anziché il Truma Combi 6)	<b>+ 30 kg</b>
(per Ixeo it 710 G, Ixeo Plus it 710 G, Solano t 697 G, t 729, Aviano i 645, i 684, i 684 P, i 694 G, i 728 G, Elegance i 726)	
Riscaldamento pavimento, elettrico	489,-
Serbatoio di scarico e svuotamento isolato e riscaldabile	669,-
Riscaldamento Truma Combi 6 E (anziché il Truma Combi 6)	381,-
Seconda batteria da 90 Ah	215,-
Prezzo listino ordinando separatamente sul modello base	1.754,-
<b>Prezzo vantaggioso cliente finale</b>	<b>1.180,- €</b>

Risparmiate 574,- €!

<b>Pacchetto Winter - Truma Combi 6 E</b> (anziché il Truma Combi 4)	<b>+ 33 kg</b>
(per Nexxo t 580, t 660, t 687, t 720, t 728, Travel Van t 620 G, tutti gli Ixeo Time, Ixeo it 645, it 664, it 666, Ixeo Plus it 664, tutti i Viseo)	
Riscaldamento pavimento, elettrico	489,-
Serbatoio di scarico e svuotamento isolato e riscaldabile	669,-
Riscaldamento Truma Combi 6 E (anziché il Truma Combi 4)	540,-
Seconda batteria da 90 Ah	215,-
Prezzo listino ordinando separatamente sul modello base	1.913,-
<b>Prezzo vantaggioso cliente finale</b>	<b>1.290,- €</b>

Risparmiate 623,- €!

# Pacchetti

<b>Pacchetto Winter - ALDE</b> (per Solano t 615, Aviano i 727)	<b>+ 62 kg</b>
Riscaldamento pavimento	489,-
Serbatoio di scarico riscaldabile	149,-
Tubazioni di scarico isolate e riscaldabili	998,-
Riscaldamento ALDE	2.262,-
Seconda batteria da 90 Ah	215,-
Prezzo listino ordinando separatamente sul modello base	4.113,-
<b>Prezzo vantaggioso cliente finale</b>	<b>2.770,- €</b> <i>Risparmiate 1.343,- €!</i>
<b>Pacchetto Winter - ALDE</b> (per Solano t 729)	<b>+ 60 kg</b>
Riscaldamento pavimento	489,-
Tubazioni di scarico isolate e riscaldabili	669,-
Riscaldamento ALDE	2.262,-
Seconda batteria da 90 Ah	215,-
Prezzo listino ordinando separatamente sul modello base	3.635,-
<b>Prezzo vantaggioso cliente finale</b>	<b>2.440,- €</b> <i>Risparmiate 1.195,- €!</i>
<b>Pacchetto Winter - ALDE</b> (per Elegance i 705, i 729, i 730)	<b>+ 35 kg</b>
Riscaldamento pavimento	489,-
Serbatoio di scarico riscaldabile	149,-
Tubazioni di scarico isolate e riscaldabili	998,-
Riscaldamento ALDE	2.262,-
Prezzo listino ordinando separatamente sul modello base	3.898,-
<b>Prezzo vantaggioso cliente finale</b>	<b>2.620,- €</b> <i>Risparmiate 1.278,- €!</i>
<b>Pacchetto Winter - ALDE</b> (per Elegance i 726)	<b>+ 37 kg</b>
Riscaldamento pavimento	489,-
Tubazioni di scarico isolate e riscaldabili	669,-
Riscaldamento ALDE	2.262,-
Prezzo listino ordinando separatamente sul modello base	3.420,-
<b>Prezzo vantaggioso cliente finale</b>	<b>2.300,- €</b> <i>Risparmiate 1.120,- €!</i>

Queste offerte sono valide solo acquistando un nuovo camper produzione 2011.

Tutti i prezzi indicati sono in Euro, franco fabbrica, IVA compresa del 20 %. Questo listino è valido per forniture a partire dal 01.08.2010.



# Varianti tessuti Stagione 2011

	African Night	Kent	Malta	Sunset Spring	Torino
Travel Van	■	●	■	■	■
Nexxo	■	■	■	■	●
Solano	●	■	■	■	■
Ixeo time	■	■	●	■	■
Ixeo	■	●	■	■	■
Ixeo plus	■	■	■	■	●
Viseo	■	■	■	■	●
Aviano	■	■	■	●	■
Elegance	●	■	■	■	■
Argos	■	■	■	■	■

● serie   ■ alternativa senza sovrapprezzo   □ alternativa con sovrapprezzo

	Eston (pelle)	Strada (pelle)	Nova amber	Nova salsa	Nova rosso
Travel Van	□	□	□	□	□
Nexxo	□	□	□	□	□
Solano	□	□	□	□	□
Ixeo time	□	□	□	□	□
Ixeo	□	□	□	□	□
Ixeo plus	□	□	□	□	□
Viseo	□	□	□	□	□
Aviano	□	□	□	□	□
Elegance	□	□	□	□	□
Argos	□	□	●	■	■

● serie   ■ alternativa senza sovrapprezzo   □ alternativa con sovrapprezzo

# Note

A series of horizontal lines for writing. The first line is thick and black, while the subsequent lines are thin and gray.





*Sentirsi immensamente  
a proprio agio*

**Bürstner GmbH**  
Largo Guido Novello, 1 F  
50126 Firenze  
Tel.: (+39) 055 658 2694  
Fax: (+39) 055 658 7191  
info@buerstner.com  
www.buerstner.com