

ELLIOT
RIVIERA
MIZAR

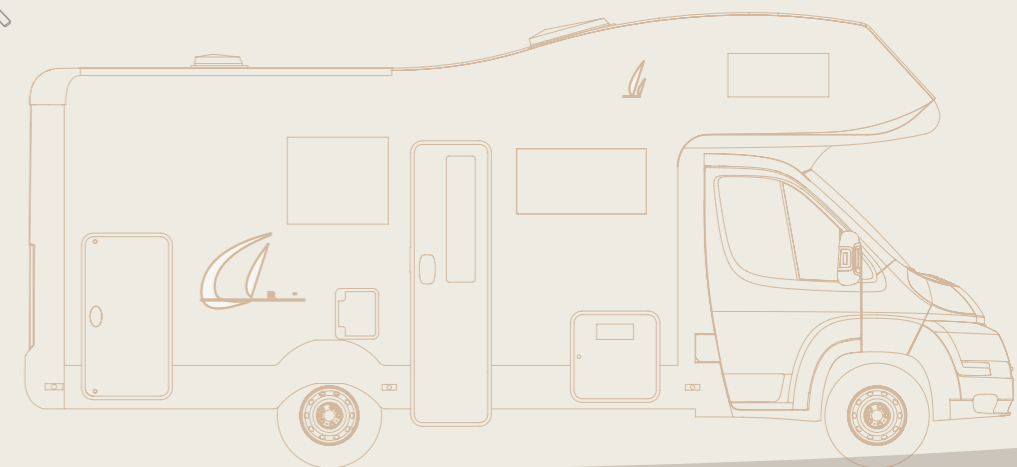
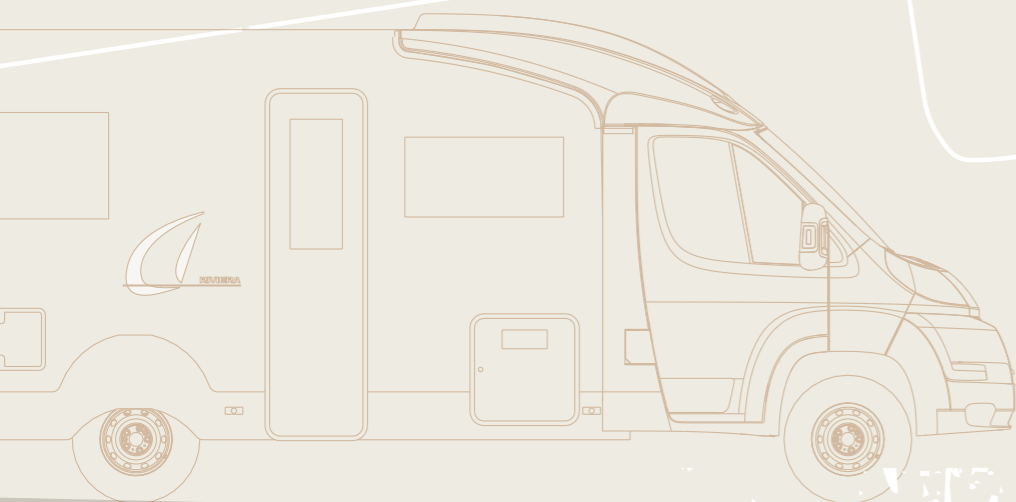

TRIGANO

TRIGANO SpA: Loc. Cusona, 53037

San Gimignano (Siena) Italy

Tel. +39 0577 6501

Fax +39 0577 650200

www.caravansinternational.it



www.caravansinternational.it

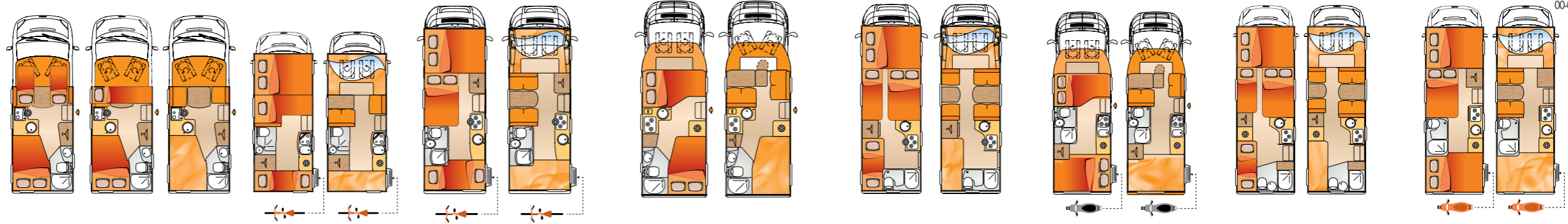

	NOTES	UM	ELLIOT EASY E 603 P	ELLIOT EASY E 605	ELLIOT EASY E 655 ELLIOT E 655	ELLIOT EASY E 703 P ELLIOT E 703 P	ELLIOT EASY E 706 ELLIOT E 706	ELLIOT EASY E 759 P ELLIOT E 759 P	ELLIOT E 756 M	ELLIOT E 759
DIMENSIONI										
LARGHEZZA ESTERNA MASSIMA	(g)	mm	2300	2300	2310	2310	2310	2310	2310	2310
LUNGHEZZA EST. MAX SENZA PORTA MOTO	(g)	mm	6260	6210	6710	6860	7040	7145	7310	7240
LUNGHEZZA EST. MAX CON PORTA MOTO	(g)	mm	-	-	6710	7110	-	-	-	-
LUNGHEZZA EST. MAX CON PORTAMOTO ESTESO	(g)	mm	-	-	7250	7450	-	-	-	-
ALTEZZA INTERNA / ESTERNA	(g)(h)	mm	1950 / 2700	1990 / 2900	1990 / 3200	1990 / 2900	1990 / 3200	1990 / 2900	1990 / 3020	1990 / 3020
MATERIALE PARETI / TETTO			VETRORESINA / VETRORESINA	VETRORESINA / VETRORESINA	VETRORESINA / VETRORESINA	VETRORESINA / VETRORESINA	VETRORESINA / VETRORESINA	VETRORESINA / VETRORESINA	VETRORESINA / VETRORESINA	VETRORESINA / VETRORESINA
SPessore PAVIMENTO / PARETE / TETTO		mm	50 / 30 / 30	50 / 30 / 30	75 / 30 / 30	75 / 30 / 30	75 / 30 / 30	75 / 30 / 30	75 / 30 / 30	75 / 30 / 30
POSTI										
POSTI OMOLOGATI	(g)	N°	3	4	4 (ELLIOT EASY E 655) 6 (ELLIOT E 655)	4	4 (ELLIOT EASY E 706) 6 (ELLIOT E 706)	4	6	5
POSTI OMOLOGATI (PORTAMOTO / MASSA OLTRE 3500 KG)	(g)	N°	-	-	4 (ELLIOT EASY E 655) / - 6 (ELLIOT E 655) / -	4 / -	- / -	- / -	- / 6	- / 6
POSTI LETTO		N°	3- (4)	5	6	4	7	4	7	6
LETTI										
LETTO MATRIMONIALE MANSARDA	(s)	L x P mm	-	2160x1680	2160x1680	-	2160x1680	-	2160x1680	2160x1680
LETTO MATRIMONIALE POSTERIORE	(s)	L x P mm	1980x1300	-	-	1980x1300	-	2160x1425(1250)	-	2160x1470(1340)
LETTO MATRIMONIALE DINETTE	(s)	L x P mm	-	-	1860x1250	2160x1215	1870x1250	2160x1210(870)	1875x1250	1870x1250
LETTO SINGOLO DINETTE E DIVANO	(s)	L x P mm	2160x700	2160x1150(690)	-	-	1890x650	-	1770x660	-
LETTO SINGOLO POSTERIORE (N.2)	(s)	L x P mm	-	-	-	-	-	-	-	-
LETTO A CASTELLO	(s)	L x P mm	-	2160x830 (N.2)	1050(840)x2160 (N.2)	-	1900x840(720) (N.2)	-	750x1900 (N.2)	-
GAVONI (APERTURA UTILE)										
GAVONE GARAGE		L x P mm	-	-	-	-	-	920x1130 (N.2)	-	970x1170 (N.2)
GAVONE STIVA		L x P mm	970x420	-	-	970x420	-	-	-	-
GAVONE VOLUME VARIABILE		L x P mm	-	720x1070 (N.2)	670x1070 (N.2)	-	1670x1070	-	1670x1070	-
IMPIANTI										
FUOCHI (*= CON ACCENSIONE ELETTRICA) / FORNO A GAS / GRILL		N°	3	3	3	3	3	3	3	3
LAVELLO CUCINA			INCASSATO	INTEGRATO	INCASSATO	INCASSATO	INCASSATO	INTEGRATO	INCASSATO	INCASSATO
FRIGORIFERO TRIVALENTE (220V, 12V, GAS) (CAPACITÀ LORDA TOTALE FRIGO)	(p)	LITRI	80	80	110	141	115	110	141	141
SCALDA ACQUA (BOILER) 10 LITRI			N.P.	STD	STD	N.P.	STD	N.P.	N.P.	N.P.
TERMOVENTILAZIONE IN MANSARDA			N.P.	STD	STD	N.P.	STD	N.P.	STD	STD
CENTRALINA DI CONTROLLO ELETTRONICA			ANALOGICA	ANALOGICA	ANALOGICA	ANALOGICA	ANALOGICA	ANALOGICA	ANALOGICA	ANALOGICA
PRESE DI CORRENTE INTERNE 12V / 230V			1 3	1 3	1 3	1 3	1 3	1 3	1 3	1 3
RISCALDATORE SERBATOIO ACQUE GRIGIE (ANTI FREEZING PACK)	(j) (*)		OPT	OPT	OPT	OPT	OPT	OPT	OPT	OPT
CAPACITÀ SERBATOIO ACQUE CHIARE / ACQUE GRIGIE / W/C CHIMICO	(a)(p)	LITRI	75 / 105 / 17	100 / 105 / 17	50 (CAPACITÀ MAX 105) / 105 / 17	100 + 55 / 105 + 55 / 17	50 (CAPACITÀ MAX 105) / 105 / 17	100 / 108 / 17	50 (CAPACITÀ MAX 105) / 105 / 17	50 (CAPACITÀ MAX 105) / 98 + 40 / 17
RISCALDAMENTO DI SERIE			TRUMA COMBI C4	TRUMA S3002	TRUMA S3002	TRUMA COMBI C4	TRUMA S3002	TRUMA COMBI C4	TRUMA COMBI C4	TRUMA COMBI C4
1A OPZIONE RISCALDAMENTO			TRUMA COMBI C6	N.P.	N.P.	TRUMA COMBI C6	N.P.	TRUMA COMBI C6	TRUMA COMBI C6	TRUMA COMBI C6
2A OPZIONE RISCALDAMENTO			TRUMA COMBI C6 EH	N.P.	N.P.	TRUMA COMBI C6 EH	N.P.	TRUMA COMBI C6 EH	TRUMA COMBI C6 EH	TRUMA COMBI C6 EH
CAPPA ASPIRANTE			N.P.	N.P.	N.P.	N.P.	N.P.	N.P.	N.P.	N.P.
VANO BOMBOLE		N° x Kg	2 x 15 KG	2 x 15 KG	2 x 15 KG	2 x 15 KG	2 x 15 KG	2 x 15 KG	2 x 15 KG	2 x 15 KG
ESTERNO										
GRADINO DI ACCESSO ALLA CELLULA			INTEGRATO SINGOLO	INTEGRATO SINGOLO	INTEGRATO DOPPIO	INTEGRATO SINGOLO	ELETTRICO	INTEGRATO SINGOLO	INTEGRATO DOPPIO	INTEGRATO DOPPIO
FINESTRE	(i)		PLASTOFORM	PLASTOFORM	PLASTOFORM	PLASTOFORM	PLASTOFORM	PLASTOFORM	PLASTOFORM	PLASTOFORM
OBLO (40x40 CH) / PANORAMICO MIDI HEKI (500x700 MM) / OBLO TRASPARENTE (400x400 MM) / OBLO TOILETTE (28x28 CM)	(aa) (*)	N°	2 / OPT / - / 1	2 / OPT / - / 1	2 / OPT / - / 1	2 / OPT / - / 1	2 / OPT / - / 1	2 / OPT / - / 1	2 / OPT / - / 1	3 / OPT / - / 1
PATTUMIERA (INTEGRATA NELLA PORTA)	(*)		N.P.	N.P.	N.P.	N.P.	N.P.	N.P.	N.P.	N.P.
PORTA CON FINESTRA APRIBILE	(*)		N.P.	N.P.	N.P.	N.P.	N.P.	N.P.	N.P.	N.P.
PORTAPACCHI CON SCALETTA			N.P.	OPT	OPT	N.P.	OPT	N.P.	OPT	OPT
LUCE ESTERNA	(k)		N.P.	N.P.	N.P.	N.P.	N.P.	N.P.	N.P.	N.P.
ATTACCHI PORTABILI	(l)		STD	STD	STD	STD	STD	N.P.	STD	N.P.
PORTA BICICLETTE (PORTATA MAX 50 KG)			OPT	OPT	OPT	OPT	OPT	N.P.	OPT	N.P.
PORTA MOTO (PORTATA 100 KG)	(q) (*)		N.P.	N.P.	OPT	OPT	N.P.	N.P.	N.P.	N.P.
GANCIO TRAINO (NON MONTATO)	(r)		OPT	OPT	OPT	OPT	OPT	OPT	OPT	OPT
PARAURTI VERNICIATO			N.P.	N.P.	N.P.	N.P.	N.P.	N.P.	N.P.	N.P.
CARTER ANT.- POST. CON LUCI			STD	STD	STD	STD	STD	STD	STD	STD
PORTA CON FINESTRA FISSA			N.P.	N.P.	N.P.	N.P.	N.P.	N.P.	N.P.	N.P.
BARRE DI DESIGN			N.P.	OPT	OPT	N.P.	OPT	N.P.	OPT	OPT
ZANZARIERA PER PORTA CELLULA			OPT	OPT	OPT	OPT	OPT	OPT	OPT	OPT
INTERNO										
SEDILI GIREVOLI CABINA GUIDATORE / SEDILI GIREVOLI PASSEGGERO			STD / STD	STD / STD	N.P. / N.P.	STD / STD	N.P. / N.P.	STD / STD	N.P. / N.P.	N.P. / N.P.
FODERE SEDILI CABINA			STD	STD	OPT	STD	OPT	STD	OPT	OPT
TENDA SEPARAZIONE CABINA - CELLULA			OPT	OPT	OPT	OPT	OPT	OPT	OPT	OPT
SEPARAZIONE INTERNA GIORNO / NOTTE	(n)		OPT	N.P.	N.P.	OPT	N.P.	OPT	N.P.	OPT
TAPPEZZERIA INTERNA STANDARD / TAPPEZZERIA INTERNA IN OPZIONE			ELLIOT STD / ELLIOT OPT	ELLIOT STD / ELLIOT OPT	ELLIOT STD / ELLIOT OPT	ELLIOT STD / ELLIOT OPT	ELLIOT STD / ELLIOT OPT	ELLIOT STD / ELLIOT OPT	ELLIOT STD / ELLIOT OPT	ELLIOT STD / ELLIOT OPT
PARETE MANSARDA RIVESTITA / ATTREZZATA			-	TASCHE	TASCHE	-	TASCHE	-	TASCHE	TASCHE
PROLUNGA TAVOLO IN DINETTE			N.P.	STD	N.P.	STD	N.P.	STD	N.P.	N.P.
PORTA RIGIDA CABINA DOCCIA			OPT	N.P.	OPT	OPT	OPT	OPT	OPT	OPT
MOQUETTE CABINA / CELLULA	(o)		STD / OPT	STD / OPT	STD / OPT	STD / OPT	STD / OPT	STD / OPT	STD / OPT	STD / OPT
DOTAZIONE NEI GARAGE RAMPA DI ACCESSO PER MOTO / PORTAOGGETTI			N.P. / N.P.	N.P. / N.P.	N.P. / N.P.	N.P. / N.P.	N.P. / N.P.	STD / N.P.	N.P. / N.P.	STD / N.P.
RAMPA DI ACCESSO AL GARAGE			N.P.	N.P.	N.P.	N.P.	N.P.	OPT	N.P.	OPT
BOX LCD / SLITTA ORIENTABILE PORTA LCD 15	(m)		STD / OPT	STD / OPT	STD / OPT	STD / OPT	STD / OPT	STD / OPT	STD / OPT	STD / OPT

RIVIERA

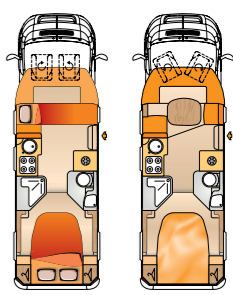
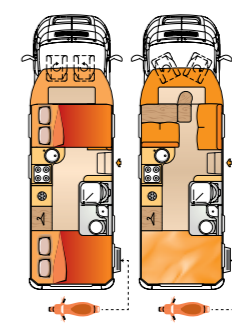
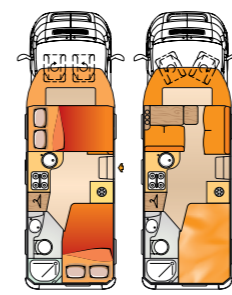
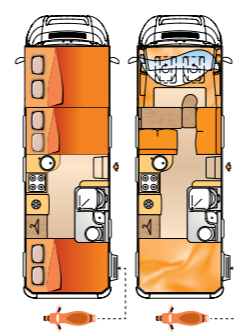
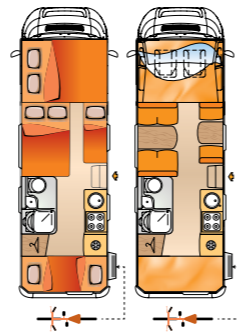
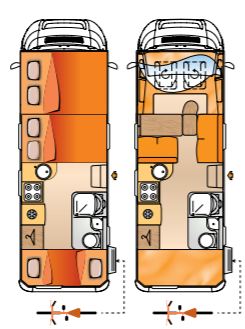

	NOTES	Um	RIVIERA 110	RIVIERA GT	RIVIERA GARAGE	RIVIERA 55 P	RIVIERA GARAGE P	RIVIERA ELITE P
DIMENSIONI								
LARGHEZZA ESTERNA MASSIMA	(g)	mm	2310	2310	2310	2310	2310	2310
LUNGHEZZA EST. MAX SENZA PORTA MOTO	(g)	mm	6860	7310	7345	7015	7350	7380
LUNGHEZZA EST. MAX CON PORTA MOTO	(g)	mm	-	-	-	7265	-	-
LUNGHEZZA EST. MAX CON PORTAMOTO ESTESO	(g)	mm	-	-	-	7605	-	-
ALTEZZA INTERNA / ESTERNA	(g)(H)	mm	1990 / 3200	1990 / 3200	1990 / 3200	1990 / 2750	1990 / 2750	1990 / 2750
MATERIALE PARETI / TETTO			VETRORESINA / VETRORESINA	VETRORESINA / VETRORESINA	VETRORESINA / VETRORESINA	VETRORESINA / VETRORESINA	VETRORESINA / VETRORESINA	VETRORESINA / VETRORESINA
SPESORE PAVIMENTO / PARETE / TETTO		mm	75 / 30 / 30	75 / 30 / 30	75 / 30 / 30	75 / 30 / 30	75 / 30 / 30	75 / 30 / 30
POSTI								
POSTI OMOLOGATI	(g)	N°	5	5 (2,3 MJ) / 4 (3,0 MJ)	5 (2,3 MJ) / 4 (3,0 MJ)	4	4	4
POSTI OMOLOGATI (PORTAMOTO / MASSA OLTRE 3500 KG)	(g)	N°	-/-	-/6	-/5	4/-	-/4	-/-
POSTI LETTO		N°	6	7	6	4	4	3
LETTI								
LETTO MATRIMONIALE MANSARDA	(s)	L x P mm	2160X1760	2160X1640	2160X1640	-	-	-
LETTO MATRIMONIALE POSTERIORE	(s)	L x P mm	-	-	1410X1300(1265)	2020X1300(1070)	2000X1380(1265)	1900x1370
LETTO MATRIMONIALE DINETTE	(s)	L x P mm	2160X1210(1170)	1840X1250	2160X1210(1170)	2000X1210(1160)	2000X1210(1140)	-
LETTO SINGOLO DINETTE E DIVANO	(s)	L x P mm	-	1500X600	-	-	-	2160x910(580)
LETTO SINGOLO POSTERIORE (N.2)	(s)	L x P mm	-	-	-	-	-	-
LETTO A CASTELLO	(s)	L x P mm	2160X950 (N.2)	2120X880 (N.2)	-	-	-	-
GAVONI (APERTURA UTILE)								
GAVONE GARAGE		L x P mm	-	-	970x1220 (n.2)	-	970x1130 (n.2)	-
GAVONE STIVA		L x P mm	-	-	-	970x420	-	590x670 (n.2)
GAVONE VOLUME VARIABILE		L x P mm	600x1120 (N.2)	570x1120 (N.2)	-	-	-	-
IMPIANTI								
FUOCHI (*= CON ACCENSIONE ELETTRICA) / FORNO A GAS / GRILL		N°	4 / OPT	4 / OPT	4 / OPT	4 / OPT	4 / OPT	4 / OPT
LAVELLO CUCINA			INCASSATO	INCASSATO	INCASSATO	INCASSATO	INCASSATO	INCASSATO
FRIGORIFERO TRIVALENTE (220V, 12V, GAS) (CAPACITÀ LORDA TOTALE FRIGO)	(P)	LITRI	167	167	167	167	167	167
SCALDA ACQUA (BOILER) 10 LITRI			STD	STD	STD	N.P.	N.P.	N.P.
TERMOVENTILAZIONE IN MANSARDA			STD	STD	STD	N.P.	N.P.	N.P.
CENTRALINA DI CONTROLLO ELETTRONICA			ANALOGICA	ANALOGICA	ANALOGICA	ANALOGICA	ANALOGICA	ANALOGICA
PRESE DI CORRENTE INTERNE 12V / 230V			1 3	1 3	1 3	1 3	1 3	1 3
RISCALDATORE SERBATOIO ACQUE GRIGIE (ANTI FREEZING PACK)	(j) (*)		OPT	OPT	OPT	OPT	OPT	OPT
CAPACITÀ SERBATOIO ACQUE CHIARE / ACQUE GRIGIE / WC CHIMICO	(A)(P)	LITRI	50 (CAPACITÀ MAX 100) / 108 / 18	50 (CAPACITÀ MAX 105) / 108 / 18	50 (CAPACITÀ MAX 100) / 108 / 18	100 + 55 / 105 + 55 / 18	100 / 108 + 55 / 18	75 / 108 + 55 / 18
RISCALDAMENTO DI SERIE			WEBASTO AIR TOP 3900 EVO	WEBASTO AIR TOP 3900 EVO	WEBASTO AIR TOP 3900 EVO	TRUMA COMBI C6	TRUMA COMBI C6	TRUMA COMBI C6
1A OPZIONE RISCALDAMENTO			WEBASTO AIR TOP 3900 EVO - MC	WEBASTO AIR TOP 3900 EVO - MC	WEBASTO AIR TOP 3900 EVO - MC	TRUMA COMBI C6 EH	TRUMA COMBI C6 EH	TRUMA COMBI C6 EH
2A OPZIONE RISCALDAMENTO			WEBASTO AIR TOP 5500 EVO - MC	WEBASTO AIR TOP 5500 EVO - MC	WEBASTO AIR TOP 5500 EVO - MC	N.P.	N.P.	N.P.
CAPPA ASPIRANTE			STD	STD	STD	STD	STD	STD
VANO BOMBOLE		N° x Kg	1 x 15 KG / 2 x 7 KG	2 x 15 KG	1 x 15 KG / 2 x 7 KG	2 x 15 KG	2 x 15 KG	2 x 15 KG
ESTERNO								
GRADINO DI ACCESSO ALLA CELLULA			INTEGRATO DOPPIO	INTEGRATO DOPPIO	INTEGRATO DOPPIO	INTEGRATO SINGOLO	INTEGRATO SINGOLO	INTEGRATO SINGOLO
FINESTRE	(i)		SEITZ	SEITZ	SEITZ	SEITZ	SEITZ	SEITZ
OBLÒ (40x40 CM) / PANORAMICO MIDI HEKI (500x700 MM) / OBLÒ TRASPARENTE (400x400 MM) / OBLÒ TOILETTE (28x28 CM)	(AA) (*)	N°	1 / 1 / 1 / 1	1 / 1 / 1 / 1	1 / 1 / 1 / 1	1 / 1 / 1 / 1	1 / 1 / 1 / 1	- / 2 / 1
PATTUMIERA (INTEGRATA NELLA PORTA)	(*)		STD	STD	STD	STD	STD	STD
PORTA CON FINESTRA APRIBILE	(*)		N.P.	N.P.	N.P.	STD	STD	STD
PORTAPACCHI CON SCALETTA			OPT	OPT	OPT	N.P.	N.P.	N.P.
LUCE ESTERNA	(K)		STD	STD	STD	STD	STD	STD
ATTACCHI PORTABICI	(L)		STD	STD	N.P.	STD	N.P.	STD
PORTA BICICLETTE (PORTATA MAX 50 KG)			OPT	OPT	N.P.	OPT	N.P.	OPT
PORTA MOTO (PORTATA 100 KG)	(Q) (*)		N.P.	N.P.	N.P.	OPT	N.P.	N.P.
GANCIO TRAINO (NON MONTATO)	(R)		OPT	OPT	OPT	OPT	OPT	OPT
PARAURTI VERNICIATO			STD	STD	STD	STD	STD	STD
CARTER ANT.- POST. CON LUCI			STD	STD	STD	STD	STD	STD
PORTA CON FINESTRA FISSA			STD	STD	STD	N.P.	N.P.	N.P.
BARRE DI DESIGN			STD	STD	STD	N.P.	N.P.	N.P.
ZANZARIERA PER PORTA CELLULA			OPT	OPT	OPT	OPT	OPT	OPT
INTERNO								
SEDILI GIREVOLI CABINA GUIDATORE / SEDILI GIREVOLI PASSEGGERO			STD / STD	N.P. / N.P.	STD / STD	STD / STD	STD / STD	STD / STD
FODERE SEDILI CABINA			STD	STD	STD	STD	STD	STD
TENDA SEPARAZIONE CABINA - CELLULA			STD	STD	STD	STD	STD	STD
SEPARAZIONE INTERNA GIORNO / NOTTE	(N)		N.P.	N.P.	STD	STD	STD	N.P.
TAPPEZZERIA INTERNA STANDARD / TAPPEZZERIA INTERNA IN OPZIONE			RIVIERA STD / RIVIERA OPT1 / RIVIERA OPT2	RIVIERA STD / RIVIERA OPT1 / RIVIERA OPT2	RIVIERA STD / RIVIERA OPT1 / RIVIERA OPT2	RIVIERA STD / RIVIERA OPT1 / RIVIERA OPT2	RIVIERA STD / RIVIERA OPT1 / RIVIERA OPT2	RIVIERA STD / RIVIERA OPT1 / RIVIERA OPT2
PARETE MANSARDA RIVESTITA / ATTREZZATA			TERMOFORMATO / TASCHE	TERMOFORMATO / TASCHE	TERMOFORMATO / TASCHE			
PROLUNGA TAVOLO IN DINETTE			STD	N.P.	STD	STD	STD	N.P.
PORTA RIGIDA CABINA DOCCIA			STD	STD	STD	STD	STD	N.P.
MOQUETTE CABINA / CELLULA	(O)		STD / OPT	STD / OPT	STD / OPT	STD / OPT	STD / OPT	STD / OPT
DOTAZIONE NEI GARAGE: RAMPA DI ACCESSO PER MOTO / PORTAOGGETTI			N.P. / N.P.	N.P. / N.P.	STD / STD	N.P. / N.P.	STD / STD	N.P. / N.P.
RAMPA DI ACCESSO AL GARAGE			N.P.	N.P.	OPT	N.P.	OPT	N.P.
BOX LCD / SLITTA ORIENTABILE PORTA LCD 15	(M)		STD / STD	STD / STD	STD / STD	STD / STD	STD / STD	STD / STD

MIZAR

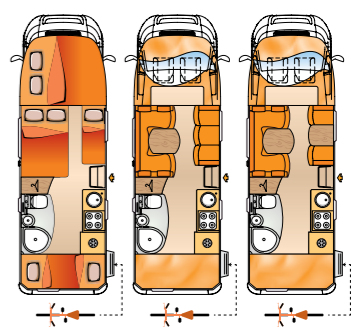
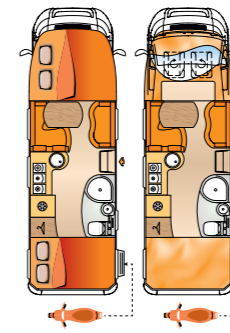
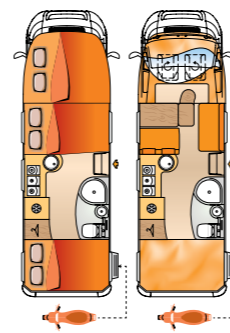
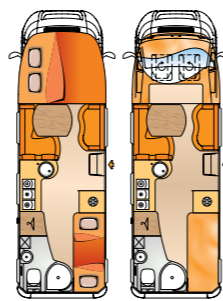

	NOTES	UM	MIZAR GTL LIVING	MIZAR GARAGE	MIZAR GARAGE LIVING	MIZAR GTX
DIMENSIONI						
LARGHEZZA ESTERNA MASSIMA	(g)	mm	2310	2310	2310	2310
LUNGHEZZA EST. MAX SENZA PORTA MOTO	(g)	mm	7340	7390	7390	7350
LUNGHEZZA EST. MAX CON PORTA MOTO	(g)	mm	-	-	-	-
LUNGHEZZA EST. MAX CON PORTAMOTO ESTESO	(g)	mm	-	-	-	-
ALTEZZA INTERNA / ESTERNA	(g)(h)	mm	1990 / 3220	1990 / 3220	1990 / 3220	1990 / 3220
MATERIALE PARETI / TETTO			ALLUMINIO / ALLUMINIO	ALLUMINIO / ALLUMINIO	ALLUMINIO / ALLUMINIO	ALLUMINIO / ALLUMINIO
SPessore PAVIMENTO / PARETE / TETTO		mm	75 / 30 / 30	75 / 30 / 30	75 / 30 / 30	75 / 30 / 30
POSTI						
POSTI OMOLOGATI	(g)	N°	4	4	4	4
POSTI OMOLOGATI (PORTAMOTO / MASSA OLTRE 3500 KG)	(g)	N°	- / 4	- / 4	- / 4	- / 5
POSTI LETTO		N°	4	6	4	5 / 7 (OPT)
LETTI						
LETTO MATRIMONIALE MANSARDA	(s)	L x P mm	2020x1530	2020x1530	2020x1530	2020x1530
LETTO MATRIMONIALE POSTERIORE	(s)	L x P mm	-	2160x1350	2160x1350	-
LETTO MATRIMONIALE DINETTE	(s)	L x P mm	-	2160x1260(1160)	-	1840x1370
LETTO SINGOLO DINETTE E DIVANO	(s)	L x P mm	-	-	-	1500x600
LETTO SINGOLO POSTERIORE (N.2)	(s)	L x P mm	-	-	-	-
LETTO A CASTELLO	(s)	L x P mm	1890x800 (N.2)	-	-	2160x890 (N.2)
GAVONI (APERTURA UTILE)						
GAVONE GARAGE		L x P mm	-	970x1230 (N.2)	970x1230 (N.2)	-
GAVONE STIVA		L x P mm	1070x270	-	-	-
GAVONE VOLUME VARIABILE		L x P mm	1470x1070	-	-	570x1130 (N.2)
IMPIANTI						
FUOCHI (*= CON ACCENSIONE ELETTRICA) / FORNO A GAS / GRILL		N°	3 / STD	3 / STD	3 / STD	4 / STD
LAVELLO CUCINA			INCASSATO	INCASSATO	INCASSATO	INCASSATO
FRIGORIFERO TRIVALENTE (220V, 12V, GAS) (CAPACITÀ LORDA TOTALE FRIGO)	(p)	LITRI	167	167	167	167
SCALDA ACQUA (BOILER) 10 LITRI			N.P.	STD	STD	STD
TERMOVENTILAZIONE IN MANSARDA			STD	STD	STD	STD
CENTRALINA DI CONTROLLO ELETTRONICA			DIGITALE	DIGITALE	DIGITALE	DIGITALE
PRESE DI CORRENTE INTERNE 12V / 230V			1 3	1 3	1 3	1 3
RISCALDATORE SERBATOIO ACQUE GRIGIE (ANTI FREEZING PACK)	(j) (*)		OPT	OPT	OPT	OPT
CAPACITÀ SERBATOIO ACQUE CHIARE / ACQUE GRIGIE / WC CHIMICO	(A)(p)	LITRI	50 (CAPACITÀ MAX 100) / 105 / 17	50 (CAPACITÀ MAX 100) / 108 / 17	50 (CAPACITÀ MAX 100) / 108 / 17	50 (CAPACITÀ MAX 105) / 108 / 17
RISCALDAMENTO DI SERIE			WEBASTO DUAL TOP RHA 100	WEBASTO AIR TOP 3900 EVO - MC	WEBASTO AIR TOP 3900 EVO - MC	WEBASTO AIR TOP 3900 EVO - MC
1A OPZIONE RISCALDAMENTO			WEBASTO DUAL TOP RHA 102	WEBASTO AIR TOP 5500 EVO - MC	WEBASTO AIR TOP 5500 EVO - MC	WEBASTO AIR TOP 5500 EVO - MC
2A OPZIONE RISCALDAMENTO			N.P.	N.P.	N.P.	N.P.
CAPPA ASPIRANTE			STD	STD	STD	STD
VANO BOMBOLE		N° x Kg	2 x 15 KG	2 x 15 KG	2 x 15 KG	2 x 15 KG
ESTERNO						
GRADINO DI ACCESSO ALLA CELLULA			INTEGRATO DOPPIO	INTEGRATO DOPPIO	INTEGRATO DOPPIO	INTEGRATO DOPPIO
FINESTRE	(i)		SEITZ	SEITZ	SEITZ	SEITZ
OBLÒ (40x40 CM) / PANORAMICO MIDL HEKI (500x700 MM) / OBLÒ TRASPARENTE (400x400 MM) / OBLÒ TOILETTE (28x28 CM)	(AA) (*)	N°	- / / / 2 / /	- / / / 2 / /	- / / / 2 / /	- / / / 2 / /
PATTUMIERA (INTEGRATA NELLA PORTA)	(*)		STD	STD	STD	STD
PORTA CON FINESTRA APRIBILE	(*)		STD	STD	STD	STD
PORTAPACCHI CON SCALETTA			STD	STD	STD	STD
LUCE ESTERNA	(k)		STD	STD	STD	STD
ATTACCHI PORTABICI	(L)		STD	N.P.	N.P.	STD
PORTA BICICLETTE (PORTATA MAX 50 KG)			OPT	N.P.	N.P.	OPT
PORTA MOTO (PORTATA 100 KG)			N.P.	N.P.	N.P.	N.P.
GANCIO TRAINO (NON MONTATO)			OPT	OPT	OPT	OPT
PARAURTI VERNICIATO			STD	STD	STD	STD
CARTER ANT.- POST. CON LUCI			STD	STD	STD	STD
PORTA CON FINESTRA FISSA			N.P.	N.P.	N.P.	N.P.
BARRE DI DESIGN			STD	STD	STD	STD
ZANZARIERA PER PORTA CELLULA			OPT	OPT	OPT	OPT
INTERNO						
SEDILI GIREVOLI CABINA GUIDATORE / SEDILI GIREVOLI PASSEGGERO			STD / STD	STD / STD	STD / STD	N.P. / N.P.
FODERE SEDILI CABINA			STD	STD	STD	STD
TENDA SEPARAZIONE CABINA - CELLULA			STD	STD	STD	STD
SEPARAZIONE INTERNA GIORNO / NOTTE	(N)		N.P.	STD	STD	N.P.
TAPPEZZERIA INTERNA STANDARD / TAPPEZZERIA INTERNA IN OPZIONE			ECOPELLE / MIZAR OPT	ECOPELLE / MIZAR OPT	ECOPELLE / MIZAR OPT	ECOPELLE / MIZAR OPT
PARETE MANSARDA RIVESTITA / ATTREZZATA			TERMOFORMATO / TASCHE	TERMOFORMATO / TASCHE	TERMOFORMATO / TASCHE	TERMOFORMATO / TASCHE
PROLUNGA TAVOLO IN DINETTE			N.P.	STD	N.P.	N.P.
PORTA RIGIDA CABINA DOCCIA			STD	STD	STD	STD
MOQUETTE CABINA / CELLULA	(o)		STD / OPT	STD / OPT	STD / OPT	STD / OPT
DOTAZIONE NEI GARAGE: RAMPA DI ACCESSO PER MOTO / PORTAOGGETTI			N.P. / N.P.	STD / STD	STD / STD	N.P. / N.P.
RAMPA DI ACCESSO AL GARAGE			N.P.	OPT	N.P.	N.P.
Box LCD / SLITTA ORIENTABILE PORTA LCD 15	(M)		STD / STD	STD / STD	STD / STD	STD / STD

	NOTES	Um	ELLIOT Easy E 603 P	ELLIOT Easy E 605	ELLIOT E 655		ELLIOT E 703 P		ELLIOT E 706		ELLIOT E 759 P		ELLIOT E 756 M	ELLIOT E 759
					ELLIOT Easy E 655	ELLIOT E 655	ELLIOT Easy E 703 P	ELLIOT E 703 P	ELLIOT Easy E 706	ELLIOT E 706	ELLIOT Easy E 759 P	ELLIOT E 759 P		
AUTOTELAIO														
MECCANICA			FORD TRANSIT	FORD TRANSIT	FIAT DUCATO 250	FIAT DUCATO 250	FIAT DUCATO 250	FIAT DUCATO 250	FIAT DUCATO 250	FIAT DUCATO 250	FIAT DUCATO 250	FIAT DUCATO 250	FORD TRANSIT	FORD TRANSIT
CILINDRATA (TURBODIESEL - MULTIJET)		LITRI	2.2TDCi	2.2TDCi	2.2 Mj	2.3 Mj	2.2 Mj	2.3 Mj	2.2 Mj	2.3 Mj	2.2 Mj	2.3 Mj	2.4TDCi	2.4TDCi
POTENZA		kW (CV)	81 (110)	81 (110)	73 (100)	95 (130)	73 (100)	95 (130)	73 (100)	95 (130)	73 (100)	95 (130)	102 (140)	102 (140)
MASSA MASSIMA TECNICAMENTE AMMESSA	(b)	Kg	3500	3500	3300	3500	3300	3500	3300	3500	3300	3500	3500 / 3850	3500 / 3850
CAMBIO (N° RAPPORTI)		N°	5	5	5	6	5	6	5	6	5	6	6	6
TRAZIONE	(c)		ANTERIORE	ANTERIORE	ANTERIORE	ANTERIORE	ANTERIORE	ANTERIORE	ANTERIORE	ANTERIORE	ANTERIORE	ANTERIORE	POSTERIORE	POSTERIORE
MASSA RIMORCHIABILE	(e) (g)	Kg	1000	1000	1200	1200	1200	1200	1200	1200	1200	1200	1200	1200
INTERASSE		mm	3300	3300	3800	3800	3800	3800	3800	3800	3800	3800	3954	3954
MASSA A VUOTO IN ORDINE DI MARCIA	(d) (x) (g)	Kg	2585	2695	2970	3000	2975	3070	2965	3000	2965	3090	3000	3080
ALLESTIMENTO														
SOSPENSIONI AD ARIA			N.P.	N.P.	N.P.	N.P.	N.P.	N.P.	N.P.	N.P.	N.P.	N.P.	N.P.	N.P.
CRUISE CONTROL			STD	STD	N.P.	N.P.	N.P.	N.P.	N.P.	N.P.	N.P.	N.P.	STD	STD
CAMPING CAR PACK F9-01			STD	STD	STD	STD	STD	STD	STD	STD	STD	STD	STD	STD
COMFORT PACK F9-01 / D9-01	(*)		STD	STD	STD	STD	STD	STD	STD	STD	STD	STD	STD	STD
S-LUX PACK F9-01	(y)		N.P.	N.P.	OPT	OPT	OPT	OPT	OPT	OPT	OPT	OPT	N.P.	N.P.
H-LUX PACK F9-01			N.P.	N.P.	N.P.	N.P.	N.P.	N.P.	N.P.	N.P.	N.P.	N.P.	N.P.	N.P.
AUTOMATIC PACK F9-01	(w) (*)		N.P.	N.P.	N.P.	N.P.	N.P.	N.P.	N.P.	N.P.	N.P.	N.P.	N.P.	N.P.
CLIMA PACK F9-01 / D9-01	(*)		OPT	OPT	OPT	OPT	OPT	OPT	OPT	OPT	OPT	OPT	OPT	OPT
MEDIA PACK F9-01	(v) (y) (*)		N.P.	N.P.	N.P.	N.P.	N.P.	N.P.	N.P.	N.P.	N.P.	N.P.	N.P.	N.P.
SAFE PACK D9-01	(*)		STD	STD	N.P.	N.P.	N.P.	N.P.	N.P.	N.P.	N.P.	N.P.	STD	STD
FILTRO ANTIPARTICOLATO	(w) (*)		N.P.	N.P.	N.P.	OPT	N.P.	OPT	N.P.	OPT	N.P.	OPT	N.P.	N.P.
Fix & GO	(z)		N.P.	N.P.	STD	STD	STD	STD	STD	STD	STD	STD	N.P.	N.P.
CARREGGIATA POSTERIORE MAGGIORATA	(u)		N.P.	N.P.	STD	STD	STD	STD	STD	STD	STD	STD	N.P.	N.P.

RIVIERA

	NOTES	Um	RIVIERA 110	RIVIERA GT	RIVIERA GARAGE	RIVIERA 55 P	RIVIERA GARAGE P	RIVIERA ELITE P
AUTOTELAIO								
MECCANICA			FIAT DUCATO 250	FIAT DUCATO 250	FIAT DUCATO 250	FIAT DUCATO 250	FIAT DUCATO 250	FIAT DUCATO 250
CILINDRATA (TURBODIESEL - MULTIJET)		LITRI	2.2 Mj / 2.3 Mj / 3.0 Mj	2.2 Mj / 2.3 Mj / 3.0 Mj	2.2 Mj / 2.3 Mj / 3.0 Mj	2.2 Mj / 2.3 Mj / 3.0 Mj	2.2 Mj / 2.3 Mj / 3.0 Mj	2.2 Mj / 2.3 Mj / 3.0 Mj
POTENZA		kW (CV)	73 (100) / 95 (130) / 116 (157)	73 (100) / 95 (130) / 116 (157)	73 (100) / 95 (130) / 116 (157)	73 (100) / 95 (130) / 116 (157)	73 (100) / 95 (130) / 116 (157)	73 (100) / 95 (130) / 116 (157)
MASSA MASSIMA TECNICAMENTE AMMESSA	(b)	Kg	3500	3500 (2.2 Mj-2.3 Mj-3.0 Mj) / 4000 (3.0 Mj)	3500 (2.2 Mj-2.3 Mj-3.0 Mj) / 4000 (3.0 Mj)	3500	3500 (2.2 Mj-2.3 Mj-3.0 Mj) / 4000 (3.0 Mj)	3500
CAMBIO (N° RAPPORTI)		N°	5 (2.2 Mj) / 6 (2.3 Mj - 3.0 Mj)	5 (2.2 Mj) / 6 (2.3 Mj - 3.0 Mj)	5 (2.2 Mj) / 6 (2.3 Mj - 3.0 Mj)	5 (2.2 Mj) / 6 (2.3 Mj - 3.0 Mj)	5 (2.2 Mj) / 6 (2.3 Mj - 3.0 Mj)	5 (2.2 Mj) / 6 (2.3 Mj - 3.0 Mj)
TRAZIONE	(c)		ANTERIORE	ANTERIORE	ANTERIORE	ANTERIORE	ANTERIORE	ANTERIORE
MASSA RIMORCHIABILE	(e) (g)	Kg	1200	1200	1200	1200	1200	1200
INTERASSE		mm	3800	4035	4035	4035	4035	4035
MASSA A VUOTO IN ORDINE DI MARCIA	(d) (x) (g)	Kg	3100 / 3100 / 3140	3080 (2.2 Mj) / 3080 (2.3 Mj) / 3120 (3.0 Mj) / 3160 (3.0 Mj 4000 KG)	3080 (2.2 Mj) / 3080 (2.3 Mj) / 3120 (3.0 Mj) / 3160 (3.0 Mj 4000 KG)	3000 / 3000 / 3030	3020 (2.2 Mj) / 3020 (2.3 Mj) / 3050 (3.0 Mj) / 3090 (3.0 Mj 4000 KG)	3025 / 3040 / 3060
ALLESTIMENTO								
SOSPENSIONI AD ARIA			N.P. / N.P. / N.P.	N.P. / N.P. / N.P.	N.P. / N.P. / N.P.	N.P. / N.P. / N.P.	N.P. / N.P. / N.P.	N.P. / N.P. / N.P.
CRUISE CONTROL			N.P. / N.P. / OPT	N.P. / N.P. / OPT	N.P. / N.P. / OPT	N.P. / N.P. / OPT	N.P. / N.P. / OPT	N.P. / N.P. / OPT
CAMPING CAR PACK F9-01			STD / STD / STD	STD / STD / STD	STD / STD / STD	STD / STD / STD	STD / STD / STD	STD / STD / STD
COMFORT PACK F9-01 / D9-01	(*)		STD / STD / STD	STD / STD / STD	STD / STD / STD	STD / STD / STD	STD / STD / STD	STD / STD / STD
S-LUX PACK F9-01	(y)		OPT / N.P. / N.P.	OPT / N.P. / N.P.	OPT / N.P. / N.P.	OPT / N.P. / N.P.	OPT / N.P. / N.P.	OPT / N.P. / N.P.
H-LUX PACK F9-01			N.P. / OPT / N.P.	N.P. / OPT / N.P.	N.P. / OPT / N.P.	N.P. / OPT / N.P.	N.P. / OPT / N.P.	N.P. / OPT / N.P.
AUTOMATIC PACK F9-01	(w) (*)		N.P. / N.P. / OPT	N.P. / N.P. / OPT	N.P. / N.P. / OPT	N.P. / N.P. / OPT	N.P. / N.P. / OPT	N.P. / N.P. / OPT
CLIMA PACK F9-01 / D9-01	(*)		OPT / OPT / OPT	OPT / OPT / OPT	OPT / OPT / OPT	OPT / OPT / OPT	OPT / OPT / OPT	OPT / OPT / OPT
MEDIA PACK F9-01	(v) (y) (*)		N.P. / OPT / OPT	N.P. / OPT / OPT	N.P. / OPT / OPT	N.P. / OPT / OPT	N.P. / OPT / OPT	N.P. / OPT / OPT
FILTRO ANTIPARTICOLATO	(w) (*)		N.P. / OPT / OPT	N.P. / OPT / OPT	N.P. / OPT / OPT	N.P. / OPT / OPT	N.P. / OPT / OPT	N.P. / OPT / OPT
Fix & GO	(z)		STD	STD	STD	STD	STD	STD
CARREGGIATA POSTERIORE MAGGIORATA	(u)		STD	STD	STD	STD	STD	STD

MIZAR

	NOTES	Um	MIZAR GTL LIVING	MIZAR GARAGE	MIZAR GARAGE LIVING	MIZAR GTX
AUTOTELAIO						
MECCANICA			FIAT DUCATO 250	FIAT DUCATO 250	FIAT DUCATO 250	FIAT DUCATO 250
CILINDRATA (TURBODIESEL - MULTIJET)		LITRI	2.3 Mj / 3.0 Mj	2.3 Mj / 3.0 Mj	2.3 Mj / 3.0 Mj	2.3 Mj / 3.0 Mj
POTENZA		kW (CV)	95 (130) / 116 (157)	95 (130) / 116 (157)	95 (130) / 116 (157)	95 (130) / 116 (157)
MASSA MASSIMA TECNICAMENTE AMMESSA	(b)	Kg	3500 (2.3 Mj - 3.0 Mj) / 4000 (3.0 Mj)	3500 (2.3 Mj - 3.0 Mj) / 4000 (3.0 Mj)	3500 (2.3 Mj - 3.0 Mj) / 4000 (3.0 Mj)	3500 (2.3 Mj - 3.0 Mj) / 4000 (3.0 Mj)
CAMBIO (N° RAPPORTI)		N°	6	6	6	6
TRAZIONE	(c)		ANTERIORE	ANTERIORE	ANTERIORE	ANTERIORE
MASSA RIMORCHIABILE	(e) (g)	Kg	1200	1200	1200	1200
INTERASSE		mm	4035	4035	4035	4035
MASSA A VUOTO IN ORDINE DI MARCIA	(d) (x) (g)	Kg	3160 / 3160 / 3200	3150 / 3150 / 3190	3150 / 3150 / 3190	3160 / 3160 / 3200
ALLESTIMENTO						
SOSPENSIONI AD ARIA			OPT / STD	OPT / STD	OPT / STD	OPT / STD
CRUISE CONTROL			N.P. / OPT	N.P. / OPT	N.P. / OPT	N.P. / OPT
CAMPING CAR PACK F9-01			STD / STD	STD / STD	STD / STD	STD / STD
COMFORT PACK F9-01 / D9-01	(*)		STD / STD	STD / STD	STD / STD	STD / STD
S-LUX PACK F9-01	(y)		N.P. / N.P.	N.P. / N.P.	N.P. / N.P.	N.P. / N.P.
H-LUX PACK F9-01			OPT / N.P.	OPT / N.P.	OPT / N.P.	OPT / N.P.
AUTOMATIC PACK F9-01	(w) (*)		N.P. / OPT	N.P. / OPT	N.P. / OPT	N.P. / OPT
CLIMA PACK F9-01 / D9-01	(*)		OPT / STD	OPT / STD	OPT / STD	OPT / STD
MEDIA PACK F9-01	(v) (y) (*)		OPT / OPT	OPT / OPT	OPT / OPT	OPT / OPT
FILTRO ANTIPARTICOLATO	(w) (*)		OPT / OPT	OPT / OPT	OPT / OPT	OPT / OPT
Fix & GO	(z)		STD	STD	STD	STD
CARREGGIATA POSTERIORE MAGGIORATA	(u)		STD	STD	STD	STD

ELLIOT

MANSARDATO CAPUCINE ALKOVENFAHRZEUG OVERCAB

SEMINTEGRALE PROFILE' TEILINTEGRIERTER LOW PROFILE

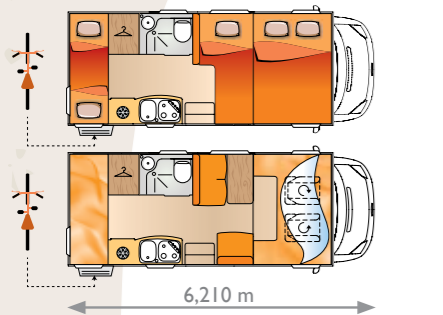

E 605 easy

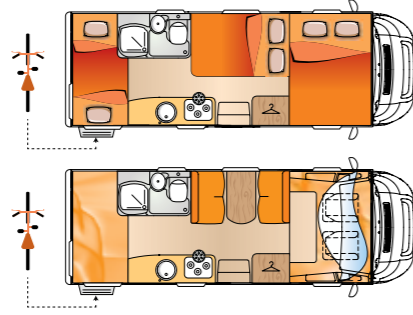

E 655 easy
E 655

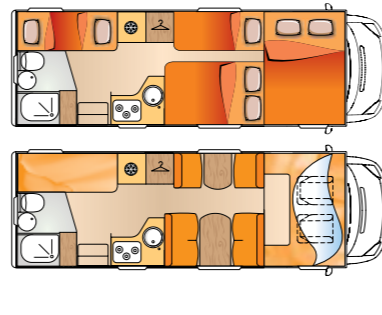

E 756 M

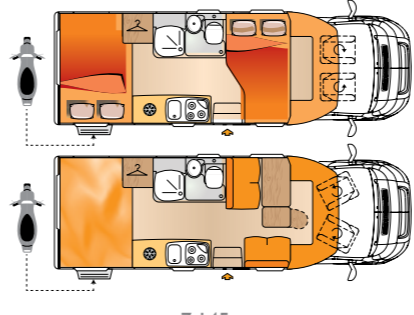

E 759 P easy
E 759 P

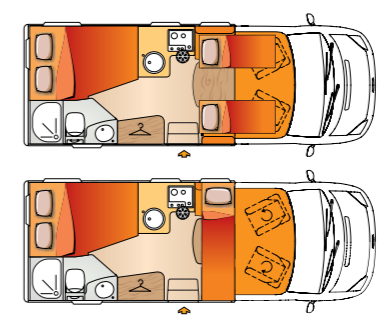

E 603 P easy

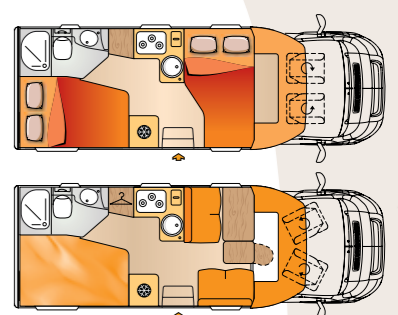

E 703 P easy
E 703 P

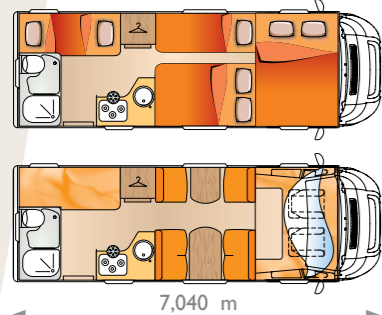

E 706 easy
E 706

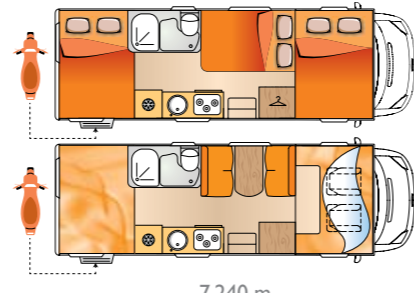

E 759

RIVIERA

MANSARDATO CAPUCINE ALKOVENFAHRZEUG OVERCAB

SEMINTEGRALE PROFILE' TEILINTEGRIERTER LOW PROFILE

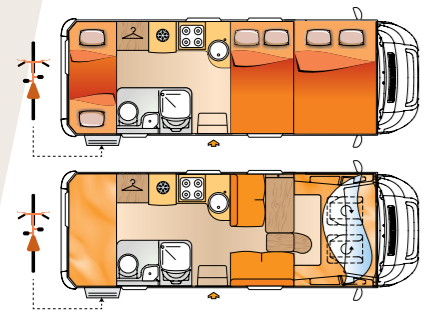

I10

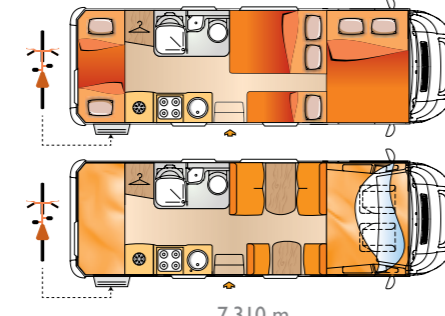

GT

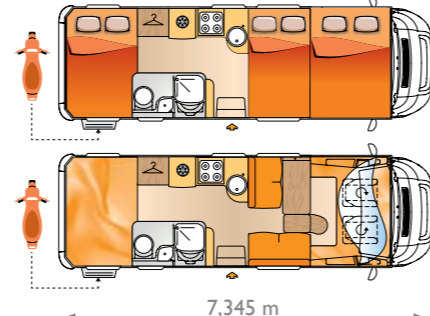

GARAGE

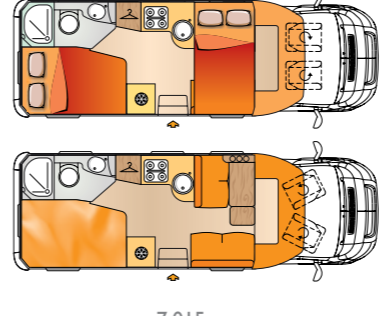

55 P

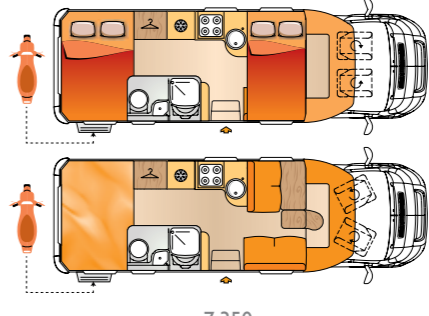

GARAGE P

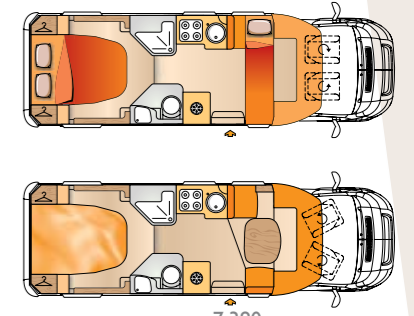

ELITE P

MIZAR

MANSARDATO CAPUCINE ALKOVENFAHRZEUG OVERCAB

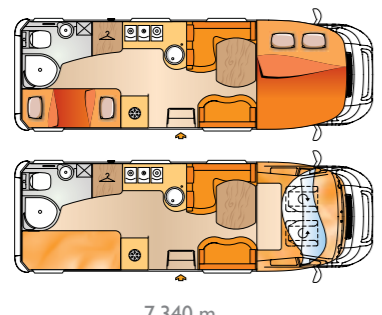

GTL Living

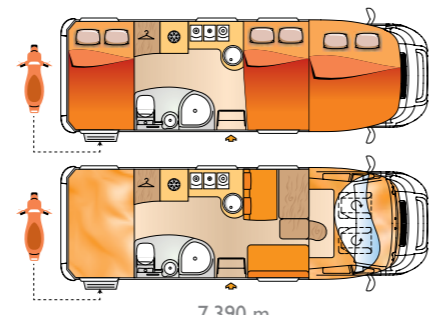

GARAGE

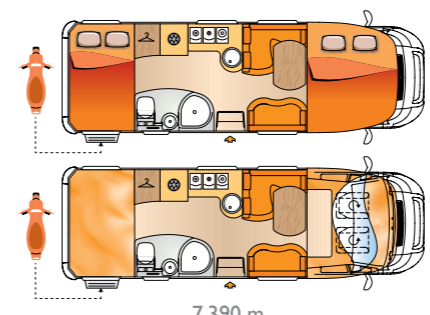

GARAGE Living

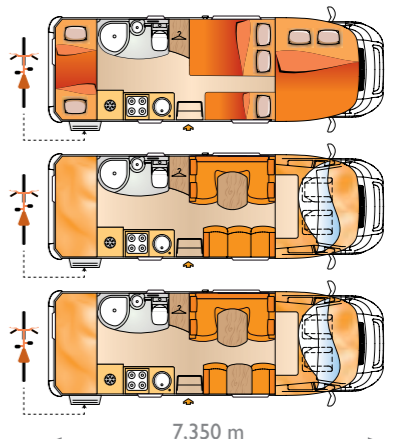

GTX

CARATTERISTICHE COMUNI

- Cintura di sicurezza per ogni posto omologato
- Mobilio in multistrato
- WC chimico girevole (capacità 17 litri)
- Vano impianti ispezionabile con chiusura di sicurezza (eccetto le versioni Living)
- Presa elettrica di allacciamento alla rete esterna (220 Vac 50/60 Hz) con salvavita integrato
- Alimentatore switching per ricarica batteria ausiliaria (15 A o 20A - 110/220 Vac 50/60 Hz)
- Aria calda canalizzata in tutto il veicolo
- Sedili frontemarcia nella dinette anteriore omologati secondo la Direttiva 2005/40/CE e idonei all'installazione di seggiolini universali per bambini

- Oscuranti e zanzariere in tutte le finestre (eccetto toilette)
- Regolatore gas 30 mbar conforme alla norma EN 12864
- Oblò anticondensa 28x28 in toilette (eccetto Riviera Elite P nella doccia)
- Rete protezione letto su tutti i letti di altezza superiore a 1 metro dal pavimento (secondo la norma EN 1646-1)
- Poggiatesta fronte marcia e contro marcia di serie dove previsto
- In uno o più oblò (a seconda del veicolo) è prevista la predisposizione all'installazione di ventilatori o aria condizionata, mediante forassite e cablaggio di alimentazione 12V.

NOTE

- (a) E' indicato il volume in litri di capacità per ogni singolo serbatoio.
 (b) Massa massima totale del veicolo che non deve essere superata.
 (c) I veicoli con meccanica Ford 2.4TDCi 140 cv sono dotati di ruote posteriori gemellate.
 (d) Massa del veicolo omologato comprende: conducente, serbatoio gasolio riempito al 100% (60 lt.), acque chiare riempite a 50 lt. (utilizzo della speciale valvola di scarico) e bombole gas in alluminio (max. 10 kg.) piene al 90% della loro capacità, e tolleranza prevista in fase di omologazione (+/- 5%) (2001/116/CE) Attenzione: Gli optional montati non sono compresi nella determinazione della massa a vuoto in ordine di marcia del veicolo.
 (e) Massa massima totale del rimorchio.
 (f) Il letto matrimoniale della mansarda è incernierato nella sua metà ed è alzato mediante pistoni
 (g) Dati provvisori da confermare in sede di omologazione.
 (h) Escluso camino, oblò, portapacchi. Avvertenza: Verificare il valore riportato con il proprio concessionario.
 (i) Per i modelli Mizar le finestre della mansarda sono della Polyplastic con design esclusivo della Trigano
 (j) Comprende riscaldatore elettrico termostato del serbatoio acque grige, tubi di scarico coibentati.
 (k) Per ELLIOT è fornita di serie la predisposizione per l'installazione della luce esterna, con pulsante e cablaggi integrati nel pannello comandi.
 (l) Sono forniti di serie gli attacchi per portabiciclette (rinforzati internamente) su tutti i veicoli ove previsto, con portata massima 50kg.
 (m) Predisposizione fornita di serie su tutti i veicoli per installazione sul tetto dell'antenna TV (indicata internamente mediante adesivo).
 (n) Sistema di separazione ambienti interni con tenda, e porta per il modello RIVIERA ELITE P.
 (o) Con marchio CI ricamato
 (p) I dati relativi al WC chimico sono forniti dal costruttore del componente.
 (q) Non abbinabile al gancio traino.
 (r) Non abbinabile al porta moto
 (s) Il valore fra parentesi si riferisce alla misura minima
 (t) Se optional è da considerarsi in sostituzione all'apparecchio fornito di serie.
 (u) La carreggiata posteriore maggiorata (1980mm) è prevista per tutti gli Autocaravan allestiti su autotelaio FIAT DUCATO
 (v) Per la meccanica Fiat Ducato 2,2 MJ è necessario ordinare il Pack S-Lux per avere il Media Pack.
 (w) L'optional filtro antiparticolato non è abbinabile all'optional cambio automatico.
 (x) Il veicolo in ordine di marcia deve avere il serbatoio acque chiare riempito alla sua minima capacità: 50 litri, utilizzando l'apposito rubinetto di scarico in dotazione.
 (y) Gli optional Media Pack e S-Lux sono vincolati, per i veicoli che prevedono ambedue gli optional non è possibile ordinarli individualmente
 (z) Per i veicoli con meccanica Ford il fix & go sarà disponibile da Gennaio 2009.
 (aa) Nel veicolo E 650 l'optional oblò panoramico ha le luci integrate.

AVVERTENZE

Tutte le informazioni e le foto qui riportate si intendono a titolo meramente indicativo e non costituiscono specifiche contrattuali. Trigano S.p.A. si riserva di apportare ai propri veicoli, in qualsiasi momento e senza comunicazione ufficiale, le modifiche tecniche e configurative ritenute opportune e comunque di variare le loro dotazioni. Per quanto sopra tutte le informazioni relative alle specifiche ed alle dotazioni di ogni autocaravan devono essere richieste prima dell'acquisto al concessionario, il quale, come unico referente, confermerà o rettificcherà i dati qui pubblicati, aggiornando il cliente sulle caratteristiche e sulle dotazioni effettive del veicolo di suo interesse ed oggetto di contrattazione. Trigano S.p.A. declina ogni responsabilità per modifiche, comprese aggiunte e/o trasformazioni realizzate successivamente alla stampa del presente documento e/o alla consegna del veicolo.

La indicazione dei pesi e delle misure sono suscettibili di variazioni, per il fatto che nella costruzione dei veicoli sono impiegati materiali naturali pertanto le prestazioni e le dimensioni possono variare nell'ambito della costruzione in fabbrica con una tolleranza dal +/- 5%. Il montaggio di accessori opzionali determina un aumento di peso del veicolo e riduce quindi la possibilità di carico (carico utile). Ogni utilizzatore deve adeguare il carico e il numero di passeggeri trasportati al carico utile del veicolo diminuito del peso degli equipaggiamenti complementari installati. Si raccomanda, comunque, per la sicurezza dell'utente, di non eccedere la massa massima tecnicamente ammessa dichiarata dal costruttore.

Il montaggio, lo smontaggio o le modifiche effettuate presso officine non autorizzate possono mettere in pericolo la vostra sicurezza e nello stesso tempo portare all'invalidazione della garanzia

ALLESTIMENTI MECCANICHE



Camping Car Pack F9-01	Pneumatici extraserie camping, carreggiata posteriore allargata, coppe ruote integrali. fix & go.
Comfort pack F9-01	(per motorizzazioni 2.2 MJ gamma ELLIOT- Riviera e 2.3 MJ gamma ELLIOT): ABS, AIR BAG conducente, chiusura centralizzata con telecomando, alzacristalli elettrici, cristalli atermici, sedile conducente regolabile in altezza, sedile passeggero con schienale reclinabile (Solo per i veicoli con sedili girevoli: doppio bracciolo, sedile conducente e passeggero con regolazione longitudinale e schienale reclinabile e regolazione in altezza).
Comfort pack F9-01	(per motorizzazioni 2.3 MJ gamma RIVIERA) : ABS, AIR BAG conducente, chiusura centralizzata con telecomando, alzacristalli elettrici, doppio specchio elettrico con sbrinamento, cristalli atermici, sedile conducente regolabile in altezza, sedile passeggero con schienale reclinabile (Solo per i veicoli con sedili girevoli: doppio bracciolo, sedile conducente e passeggero con regolazione longitudinale e schienale reclinabile e regolazione in altezza).
Comfort pack F9-01	(per motorizzazioni 3.0MJ) : ABS, AIR BAG conducente e passeggero, chiusura centralizzata con telecomando, alzacristalli elettrici, doppio specchio elettrico con sbrinamento, cristalli atermici, doppio bracciolo, sedile conducente regolabile in altezza, sedile conducente e passeggero con schienale reclinabile (solo per i veicoli con sedili girevoli: sedile passeggero con regolazione in altezza)
S-LUX F9-01	Doppio specchio elettrico con sbrinamento, AIR BAG lato passeggero, cruise control.
H-LUX F9-01	AIR BAG lato passeggero, cruise control.
Clima Pack F9-01	Climatizzatore
Automatic Pack F9-01	Cambio automatico, Cruise Control, ESP, volante e cambio in pelle.
Media Pack F9-01	Autoradio con cd integrato, Comandi radio sul volante, antenna radio integrata nello specchio, 4 altoparlanti.

La chassis standard FIAT utilizza un serbatoio per il carburante da 60 litri per aumentare il carico utile pur mantenendo una buona autonomia di marcia.



Camping Car Pack F9-01	Sospensioni speciali
Comfort pack D9-01	Sedile conducente e passeggero con 6 regolazioni (avanti / dietro, schienale regolabile avanti / dietro, regolazione alto / basso), bracciolo sedile conducente e passeggero, alzacristalli elettrici, specchi retrovisori elettrici, Chiusura centralizzata, Trip Computer, Cruise Control,
Safe Pack D9-01	ABS, AIRBAG conducente e passeggero, Fix & go.
Clima Pack D9-01	Aria condizionata

Le notizie si intendono fornite a titolo indicativo e non impegnativo. Trigano SpA si riserva, senza comunicazione ufficiale, di apportare modifiche tecniche e/o di arredamento nei modelli esposti nella presente documentazione. I dati e le notizie qui menzionati non costituiscono specifiche contrattuali. Trigano SpA declina altresì ogni responsabilità relativa a modifiche e/o trasformazioni realizzate successivamente e non rispondenti a normative vigenti.