

1994

# Handwerkskunst und Materialqualität in Symbiose

**Jeder Clou repräsentiert mehr Sein als Schein. In diesem Katalog stellen wir all jene erstaunlichen Komponenten vor, deren Summe jeden Clou so exklusiv und einzigartig macht.**

Reisen in seiner schönsten Form beginnt mit der Auswahl bester Materialien und deren Verarbeitung durch kundige Hände.

Damit Sie sich ein unverfälschtes Bild machen können, sind alle in dieser Broschüre gezeigten Werkstoffe Materialien aus der Clou-Produktion. Alle Personen, die Sie auf den Photographien abgebildet finden, sind echte Mitarbeiter unseres Werkes.

Exquisite Clou-Qualität setzt viele Dinge voraus, die auf den ersten Blick am fertigen Clou-MOBIL nicht mehr sichtbar sind. Als solides Fundament, verborgen im zuverlässigen Inneren eines jeden Clou, dienen sie der Langlebigkeit, dem Werterhalt, der Wirtschaftlichkeit und der Umweltverträglichkeit.

Die Einzigartigkeit eines Clou findet vielleicht am Unmittelbarsten Ausdruck in der geschmackvollen, funktionsgerechten und strapazierbaren Inneneinrichtung.

Erfahrene Augen stellen für Ihren individuellen Clou harmonische Furnierbilder zusammen.

Geschulte Fachleute tischlern in aufwendiger Handarbeit, unterstützt durch moderne Maschinen, hochwertige Interieurs.

Echtholz, Schichtstoff, Lackiertechniken und ausschließlich für unser Haus entwickelte Beschläge geben dem Clou innere Kompetenz.

Hier wird konzentriert, aber ohne Hetze gearbeitet. Die Fertigstellung einer perfekten Einrichtung wird nicht von Taktzeiten diktiert.

Erst wenn der Meister nach wiederholtem Anpassen zufrieden ist, kann der nächste Arbeitsschritt erfolgen.

Deshalb wird an der Clou-Einrichtung vorwiegend geleimt und geschraubt. Auf sichtbare Tackertlösungen legen wir keinen Wert.

Unsere Liebe gilt dem Detail. Nehmen Sie sich die Zeit, solche Details zu entdecken – beispielsweise die geräuschlos in Veloursart gleitenden, selbst-arretierenden Dachschrankklappen im ClouLINER.



Liebe zum Detail; von Hand wird jede Tischkante nachbearbeitet.

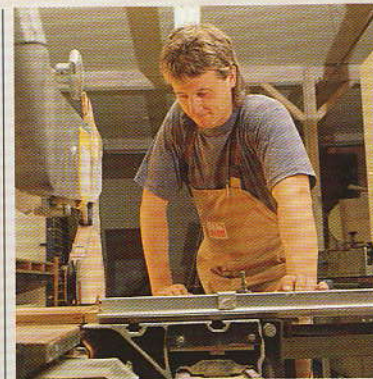

Ein moderner Maschinenpark ergänzt handwerkliche Feinarbeit.



# Harte Arbeit für ein langes Clou-Leben.

**Im Technischen Büro konstruiert und von erfahrenen Meistern der Metallverarbeitung realisiert, machen die Basis und der Aufbau jeden Clou zum wirtschaftlichen Langzeitmobil.**

Reisen in seiner schönsten Form bedarf sorgfältiger Vorbereitung. Die Konstruktionsabteilung bei Niesmann+Bischoff gestaltet für jedes einzelne Basisfahrzeug einen verwindungssteifen Zwischenrahmen.

Dieser ist je nach Modell aus geschweißten Aluminiumprofilen (Kontaktkorrosionsfrei) oder galvanisiertem Stahl gefertigt. An seiner Unterseite ist er mit dem Transporterchassis verbunden.

Nach oben bildet er das Fundament für die Wohnkabine.

Radstand, Achs- und Anhängelasten oder Materialdimensionierungen werden auf anspruchsvollen Konstruktionsstandards berechnet.

Die patentierte Aufbautechnologie ist eigens für ClouTREND und ClouLINER entwickelt. Sie hat nichts mit Entwicklungen aus traditionellem Caravan-Bau gemein.

Aluminium-Außen- und Innensheets mit aufgeschäumten, FCKW-freiem Isolationskern sind zu einer 50 mm starken Wand mit überlegenen Stabilitäts- und Isolierwerten gegen Hitze, Kälte und Schall zusammengefügt. Die Verbindung zwischen Dach, Seiten und Boden, das patentierte Ringankerprofil, ist kraftschlüssig.

Die glattflächige Außenhaut jedes Clou ist charakteristisch. Weder benötigt die Wand Holzeinlagen, noch müssen Blechstöße mit Kederleisten überdeckt werden. Die Wand ist dampfdiffusionsdicht, der Isolierschaum kann kein Wasser aufnehmen.

Selbst Mikrolecks können die Lebensdauer der Clou-Karosserie nicht beeinträchtigen.

Über 70 verschiedene Aluminium-Strangpreßprofile werden exklusiv für die Niesmann+Bischoff GmbH gefertigt. Damit sichern wir Gewichtsvorteil, Sicherheit und Eleganz im Fahrzeugbau. Außerdem bietet das recyclingfreundliche Material Vorteile für eine umweltorientierte Fertigung.

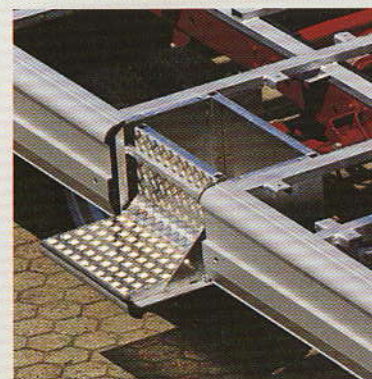

Durch und durch auf Dauer ausgelegt; korrosionsresistentes Chassisdetail.



Ob Aluminium oder Stahl; geschweißt wird mit Präzision und Fachkompetenz.

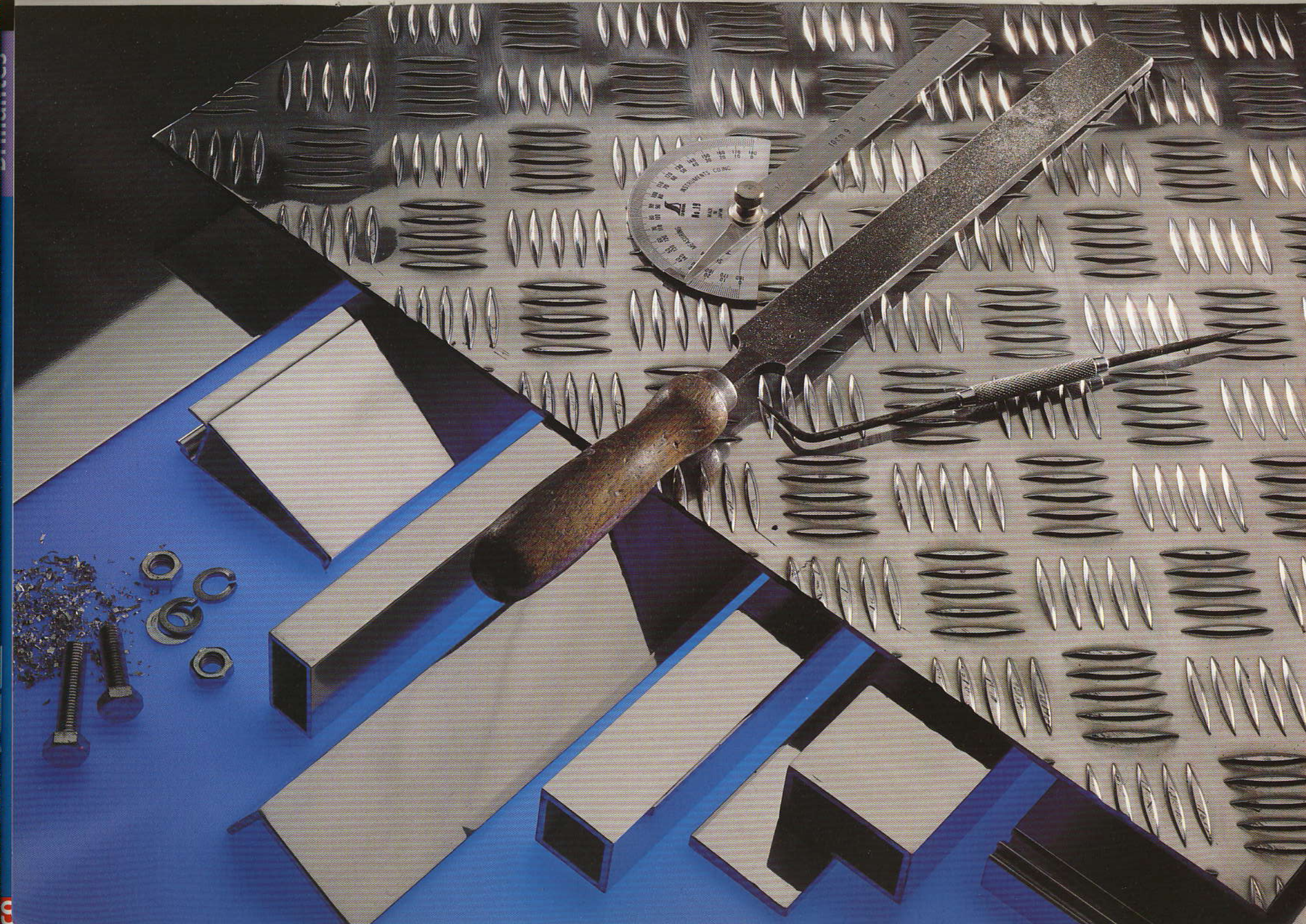

# Phantasievolle Collection für Polster und Deko

**Über Geschmack läßt sich beim Clou nicht streiten. Zu üppig ist die Collection, zu edel sind die Materialien. Feine Gewebe, anschmiegsames Leder oder nobles Alcantara warten darauf, Ihr Ambiente zu werden.**

Reisen in seiner schönsten Form ist Reisen in stilvoller Umgebung. Nirgendwo ist die Individualität deutlicher als im persönlichen Wohngeschmack.

Wählen Sie in Ruhe aus der besonders reichhaltigen Clou-Collection. Die Mode mag wechseln, jedoch führen wir immer nur allererste Qualitäten.

Und sollten Sie trotz unserer reichen Auswahl nicht fündig werden, so verarbeiten wir selbstverständlich auch jeden geeigneten von Ihnen angelieferten Stoff. Denn das Ziel muß sein, für Ihren Geschmack ein Wohnmobil zu schaffen, das paßt wie ein Maßanzug.

Unsere auf Qualitätsarbeit geschulten Mitarbeiter garantieren, daß Bodenbeläge, textile Wandbekleidungen, Polsterbezüge, Stores, Schabracken und Accessoires fein aufeinander abgestimmt sind.

Alles zusammen schafft die behagliche Wohnatmosphäre des Clou.

Und es wäre kein Clou, wenn darunter nicht die gleiche Sorgfalt versteckt wäre. Matratzen liegen auf Lattenrosten, sind unterlüftet und werden von der Warmwasser-Zentralheizung kondensatfrei gehalten. Polsterschäume sind ergonomisch ausgeformt und bieten auch nach langem Gebrauch noch straffen Sitzkomfort. Kopfstützen und Fahrerhaussitze sind im gleichen Stoff bezogen und optisch voll integriert.

Wieder ist es die Liebe zum Detail, die den Clou vollkommen macht: Selbst die Gardinenraffer sind mit dem gleichen Stoff bezogen, aus dem die Vorhänge genäht werden.

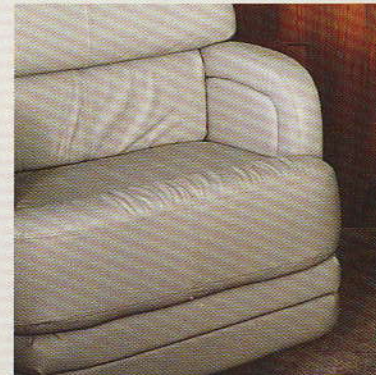

Exklusiv und wertvoll gibt weiches Leder dem Clou besondere Noblesse.



Stich für Stich schaffen erfahrene Hände aus dem Aufmaß Perfektion.



**Jeder Clou ist technisch voll auf der Höhe der Zeit. Technik und Technologie machen ihn uneingeschränkt ganzjahrestauglich und autark.**



Intelligente Lösung: Gewichtsoptimierter Power-Converter in Profi-Ausstattung.

Elektronik im Clou ist weder Spielerei noch Selbstzweck. Vielmehr ist das Herzstück der elektrischen Anlage ein Hochleistungs-Power-Converter, wie er selbst im Yachtbau seinesgleichen sucht. Das in Schaltnetzregeltechnik aufgebaute Batterieladegerät lädt kontrolliert mit 25 Ampere Ladestrom, es besitzt Sicherungsautomaten für 220 V (FI-Schutz) und 12 V.

Der Power-Converter kommuniziert mit dem aufwendigen mikroprozessorgesteuerten Überwachungs- und Bediendisplay. Von hier aus lassen sich nahezu alle technischen Funktionen schalten und steuern.

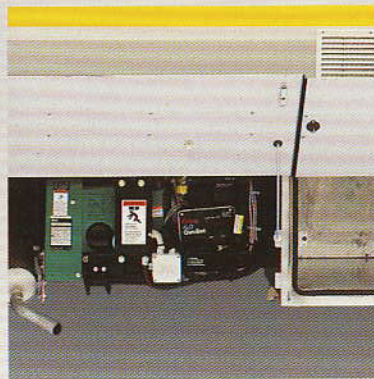

Professionelle Lösung: Generator schafft Reserve für Klima, Mikrowelle und TV.

Kapazität und Art der Stromversorgung können im Reisemobil über die Aufenthaltsdauer entscheiden. Üppige Batteriekapazitäten, Vorrüstung für Solarladebetrieb und leistungsfähige Ladegeräte sind deshalb Pflicht im Clou.

Der Powerconverter verfügt serienmäßig über einen Wahl- schalter, mit dem Netz- oder Generatorstrom kurzschluß- und rückflußsicher eingespeist werden können.

Die in Kabelschächten verlegten Leitungen sind an der Umman- telung Klartext-beschriftet.

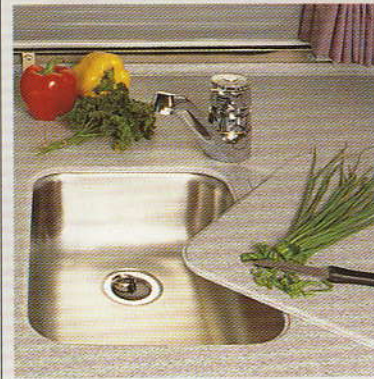

Haushaltsstandart in der gesamten Installation vom Rohr bis zur Armatur.

Sanitär- und Heizungsinstal- lation im Clou orientieren sich ausschließlich am häuslichen Komfort.

Eine Warmwasser-Zentralhei- zung mit integriertem Warm- wasser-Boiler liefert auch bei Aussentemperaturen weit unter dem Gefrierpunkt ange- nehme Wärme ohne Staub- umwälzung und Kopf- schmerzen.

Die gesamte Sanitärinstal- lation ist in Hartrohr ausgeführt, die Frischwasserleitungen sind lebensmittelecht, alle Armaturen sind Haushalts-Vollmetall- armaturen.

Eine kräftige Druckpumpe liefert Wasser an alle Zapf- stellen. Absperrventile für ein- zelne Wasserkreisläufe sind zentral zusammengefaßt.

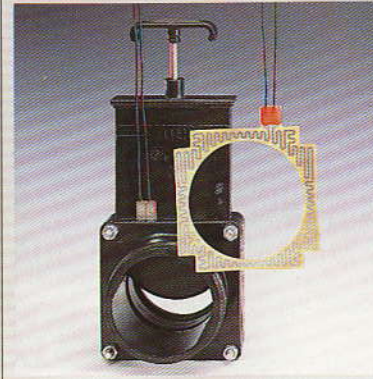

Praktische Lösung: Ablasschieber der Ab- wassertanks sind elektrisch beheizbar.

Jeder Clou ist uneinge- schränkt ganzjahrestauglich. Das Raumklimatisierungssy- stem setzt sich zusammen aus außergewöhnlicher Isolation, Belüftung über Fenster und Dachhauben (thermostatisch geregelt) und die Heizungsan- lage. Klimaanlage gibt es auf Wunsch.

Möbelhinterlüftungen und Bett-Unterheizungen verhin- dern Kondensat. Eine Klimawand kann das Fahr- erhaus gegen Kälte und Hitze abschotten.

Alle Tanks sind frostsicher be- heizt, selbst die Ablasschieber für Abwasser und Fäkalien verfügen über eine Elektro- heizung.





**Auf dieser Seite sind Sie eingeladen, an Ihrem Wunsch-Clou zu feilen, bis er paßt.**

Im Maßstab 1:25 sind hier die gängigen Möblierungs-Module abgedruckt. Auf dem beigelegten Pergamentpapier finden Sie alle Aufbauhöhen für ClouLINER.

Wenn Sie das Pergamentpapier über den Raster legen, können Sie den Innenraum für Ihren ClouLINER grob einteilen und jeweils nachmessen. Legen Sie danach das Pergamentpapier über die Möblierungs-Module und zeichnen Sie diese nach.

Bei Fragen hilft Ihnen Ihr Verkaufsberater gerne weiter. Er weiß auch, ob der so gezeichnete Grundriß technisch realisierbar ist.

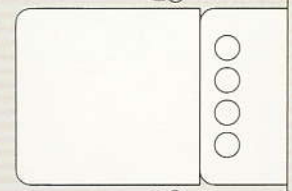
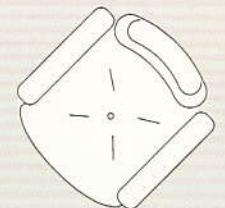
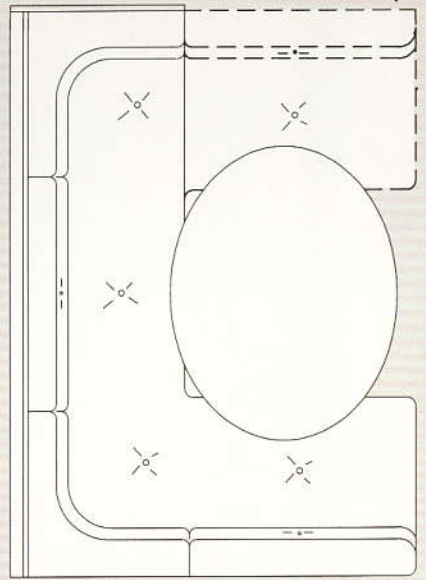
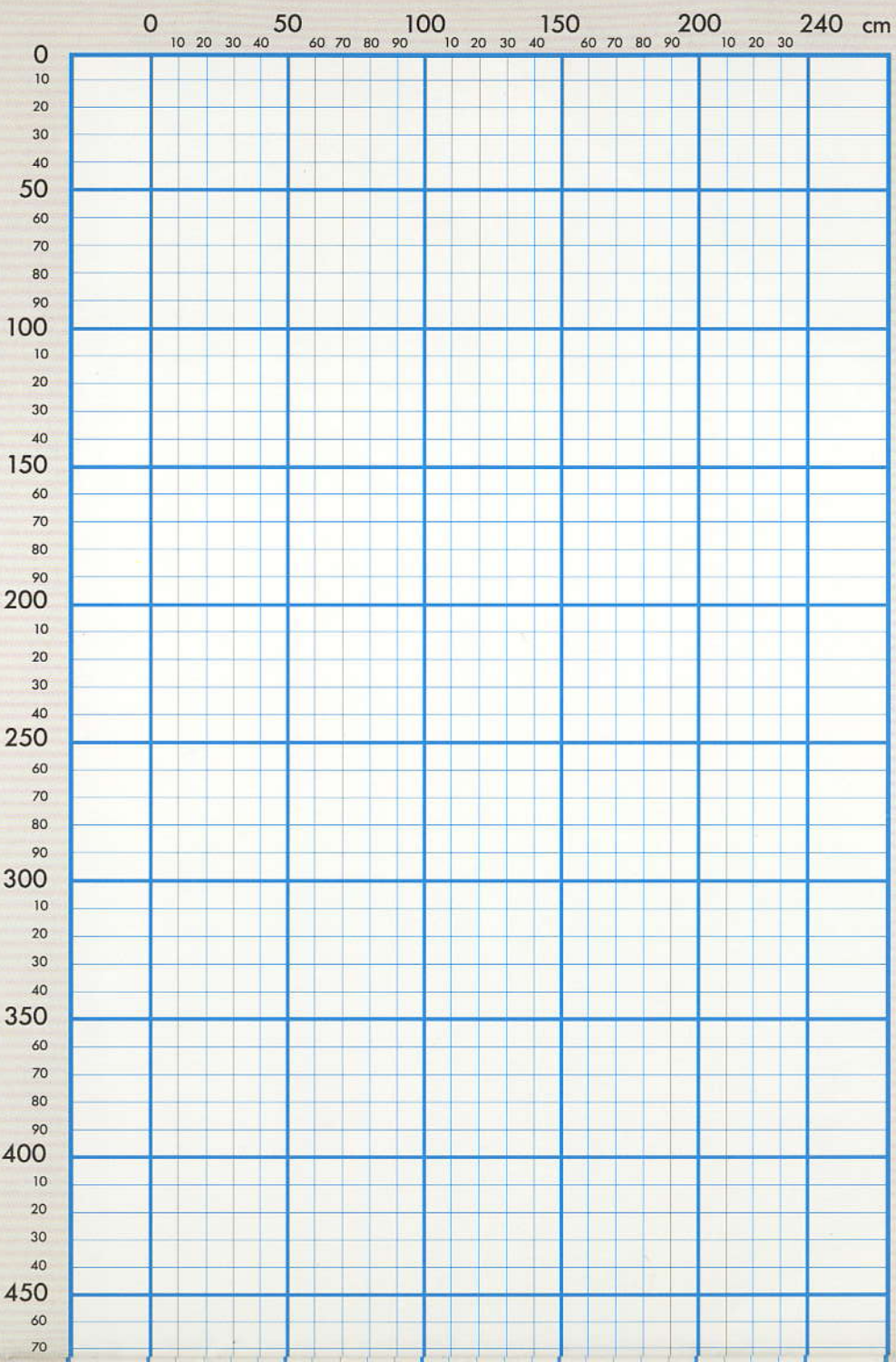
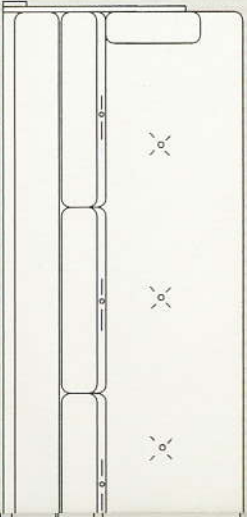

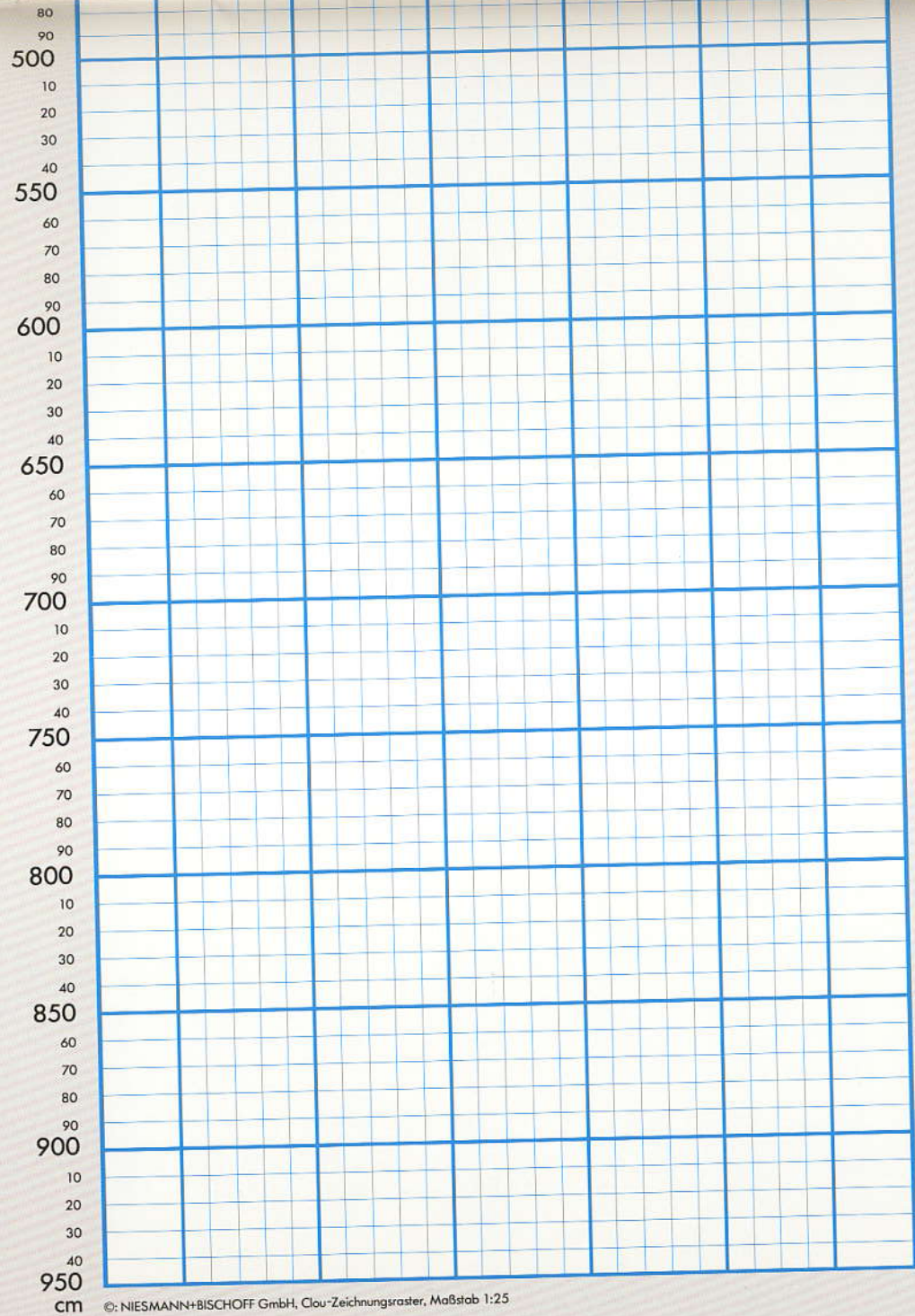
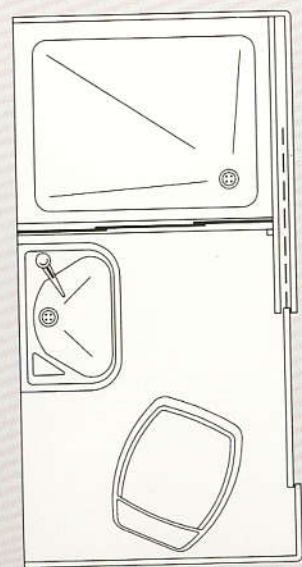
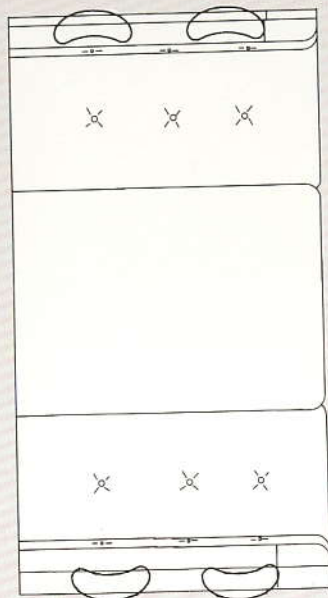
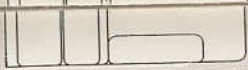

80  
90  
500  
10  
20  
30  
40  
550  
60  
70  
80  
90  
600  
10  
20  
30  
40  
650  
60  
70  
80  
90  
700  
10  
20  
30  
40  
750  
60  
70  
80  
90  
800  
10  
20  
30  
40  
850  
60  
70  
80  
90  
900  
10  
20  
30  
40  
950  
cm

©: NIESMANN+BISCHOFF GmbH, Clou-Zeichnungsraster, Maßstab 1:25

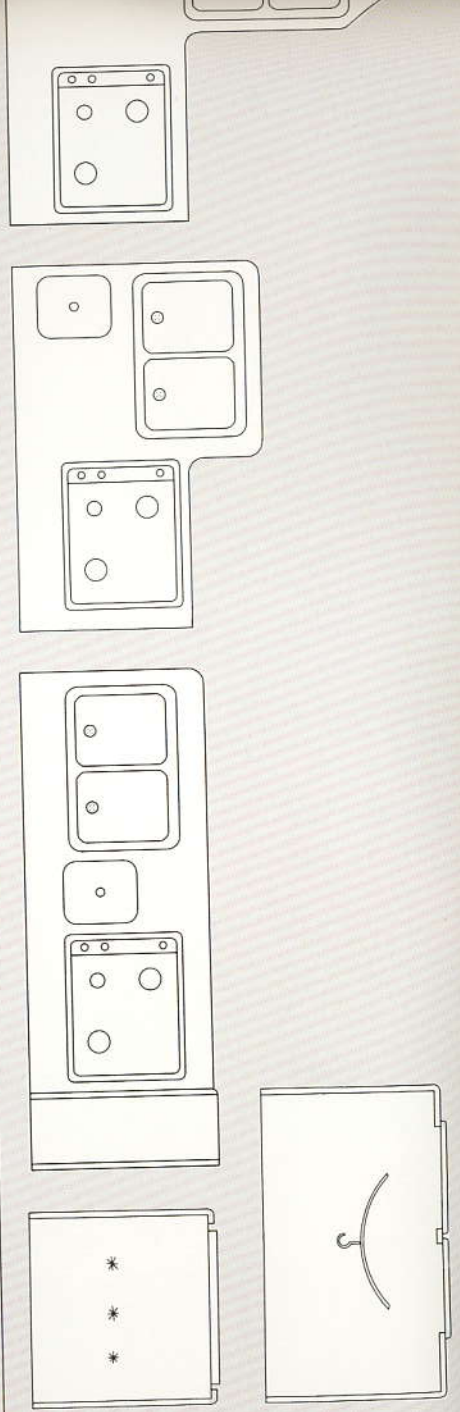

# Durch und durch individuell – Beratung und Planung

**Mobiles Selbstverständnis ist ohne Vielfalt undenkbar. Beratung und Planung des individuellen ClouMOBILS stehen deshalb im Vordergrund.**

Reisen in seiner schönsten Form kann nur gelingen, wenn individuelle Ansprüche berücksichtigt werden. Dieser Anforderung tragen wir mit Geduld, Kompetenz und Ernsthaftigkeit Rechnung.

Der Clou ist schon deshalb zum Inbegriff des luxuriösen Reisemobils schlechthin geworden, weil ClouTREND und ClouLINER seit jeher dem individuellen Anspruch Vorrang gewährt haben.

Es hat seinen Grund, weshalb es acht verschiedene ClouTREND-Typen gibt. Genauso, wie es seinen Grund hat, daß allein der ClouTREND 570 auf neun verschiedenen Basisfahrzeugen angeboten wird.

Berücksichtigt man die Wahlmöglichkeiten bei den Einrichtungsdecors, so ergeben sich exakt 100 Varianten nur unter ClouTREND-Fahrzeugen. Hierbei sind noch nicht einmal Polsterstoff- und Deko-Variationen inbegriffen.

ClouLINER-Modelle sind noch variantenreicher. Unsere große Erfahrung im Bau von luxuriösen Wohnmobilen gibt uns den Vor-

sprung, bewährte, gediegene Grundrißlösungen vorzuhalten. Deshalb bieten wir heute, wenn wir Grundrisse, Basisfahrzeuge und Decors zusammenrechnen, 260 unterschiedliche ClouLINER ab Werk.

Doch mehr als nur einmal hat sich ein späterer Werksgrundriß aus Kundenanregungen ergeben.

Deshalb lädt Niesmann+Bischoff Sie ein, Ihre eigenen Wünsche und Ziele zu konkretisieren. Gemeinsam mit Verkaufsberater und Technischem Büro werden Sie Ihre ganz persönliche Raumlösung erarbeiten.

Sie liefern dazu Wünsche und Vision, wir prüfen die technische Machbarkeit nach den Chassis- und Aufbauanfordernissen.

Gemeinsam entsteht daraus ein Unikat – ein Reisewerkzeug in seiner schönsten Form.

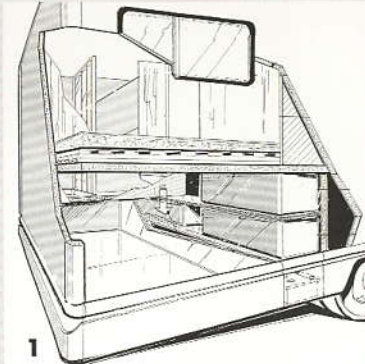

1

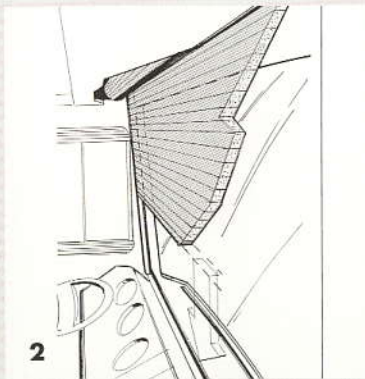

2

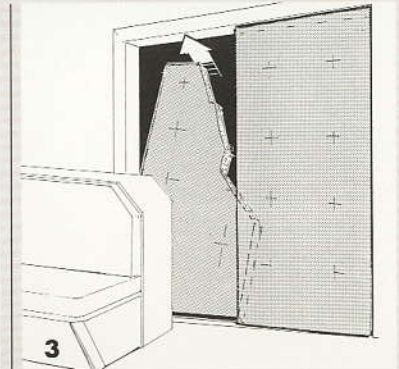
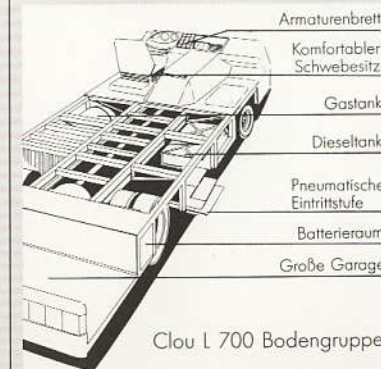
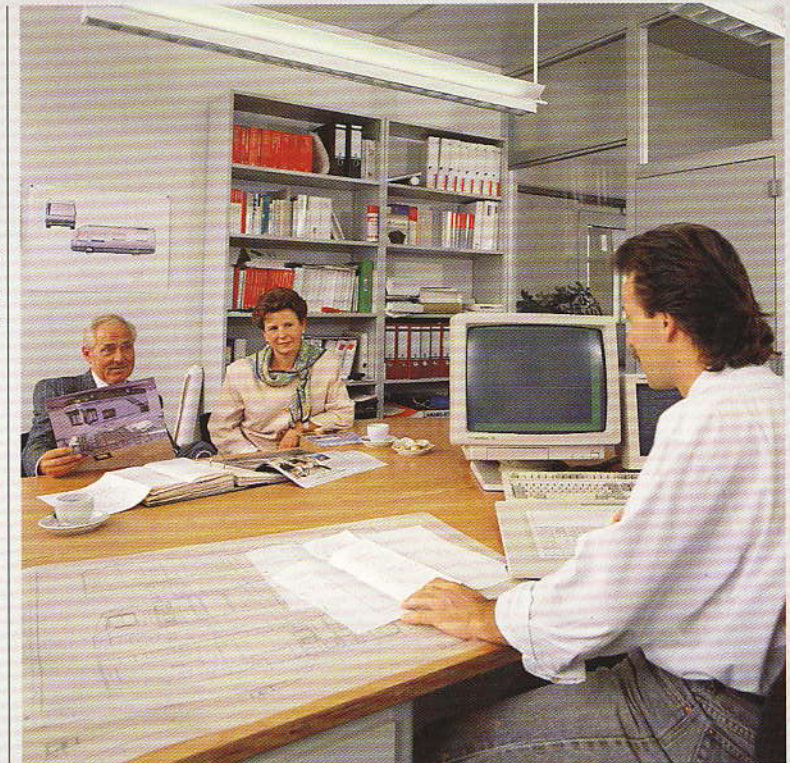

3

- 1: Einblick in den Heckaufbau von einem ClouLINER.
- 2: Den isolierten Klimarolladen im ClouLINER bedient man per Kurbel.
- 3: Die Klimawand im ClouTREND ist zweigeteilt und wird einfach zwischen Fahrerhaus und Wohnraum eingeklemmt.

# Keine Kompromisse – Umfassende Clou-Sicherheit

**Seit Beginn der Clou-Produktion im Jahre '81 forschen wir intensiv nach Sicherheit. Wir prüfen unsere Fahrzeuge gemeinsam mit dem TÜV Rheinland.**

Reisen in seiner schönsten Form muß ganz ohne Frage sicheres Reisen sein. Deshalb widmet Niesmann+Bischoff dem Insassenschutz höchste Aufmerksamkeit. An erster Stelle steht der verwindungssteife Aufbau jedes ClouMOBILS. Seine patentierte Ringankerverbindung garantiert ausreichenden Kraftschluß.

Der Wandaufbau selbst besteht aus scherfestem 50 Millimeter starkem Schaumtragwerk.

Außen und innen bietet er durchgehend Aluminiumblech. Diese Wand ist extrem widerstandsfähig.

Im familienfreundlichen Clou-TREND bieten wir serienmäßig in und gegen Fahrtrichtung Dreipunkt-Sicherheitsgurte auf den Dinette-Plätzen an der Wand. Die Gurte sind dreifach höhenverstellbar, sodaß richtiger Sitz auch für unterschiedlich große Menschen und Kindersitze garantiert werden kann.

Alle ClouTREND haben an der Gangseite Zweipunktgurte und serienmäßig vier Kopfstützen an den Dinette-Sitzen. Im Clou-

LINER mit Dinette-Grundriß gilt der gleiche Standard. Selbstverständlich verfügen auch hier Fahrer- und Beifahrerplatz über einen Dreipunktgurt.

Weitere Beispiele für die Clou-Sicherheit sind die Vollmetall-Drehverschlüsse an Klappen und Möbeltüren, das stabile Sicherheits-Haustürenschoß und die innenliegenden Türbeschläge.

Die durchgängig verwendeten Schiebefenster, im LINER aus Hartglas, sind für Einbrecher schwer zu öffnen, die Dachhauben können verriegelt werden.

Unbefugtes Besteigen der Heckleitern ist bei verschlossenem Sani-Tank-Koffer unmöglich.

Bei den LINER- und TREND-G-Modellen befinden sich Fahrräder, Motorroller oder Hobbygerät witterungs- und diebstahlgeschützt in der verschlossenen Heckgarage.

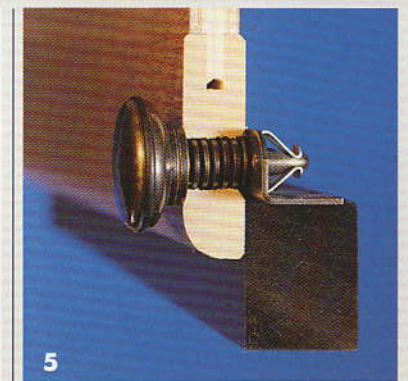
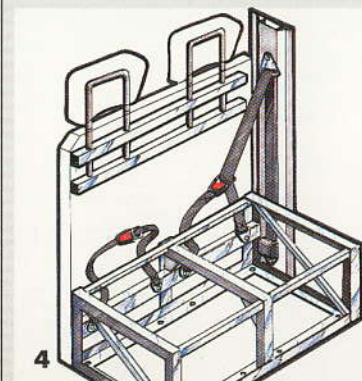
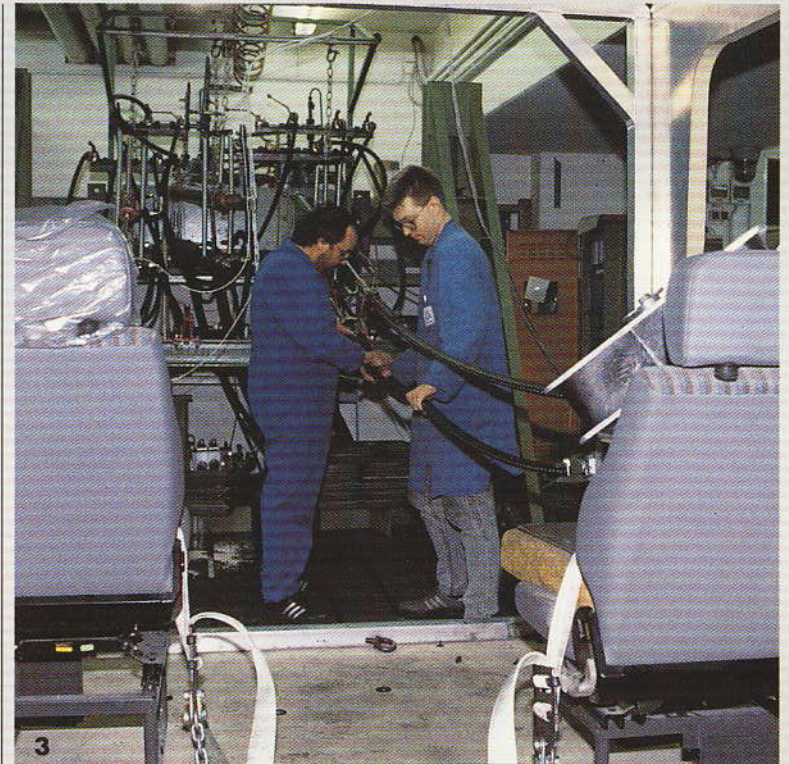
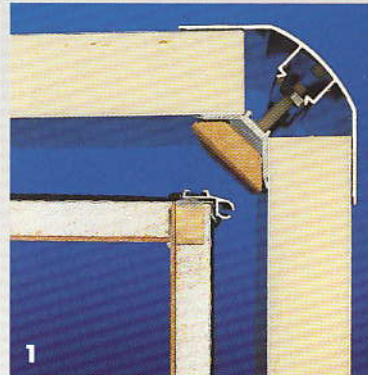

- 1: Vergleich zwischen einer Reisemobil-Wand (dünn) in konventioneller Bauweise und der Clou-Wand (dick, mit patentiertem Ringanker)
- 2: Die 3-Punkt-Sicherheitsgurte sind höhenverstellbar und lang genug für handelsübliche Kindersitze.

- 3: Clou-Sicherheits-Test beim TÜV.
- 4: Hinter der wohnlichen Kulisse der Sitzbank steckt ein exakt berechneter Stahlkäfig für die Gurtenaufnahme.
- 5: Passive Sicherheit auch bei den Möbel-Beschlägen (Vollmetall).

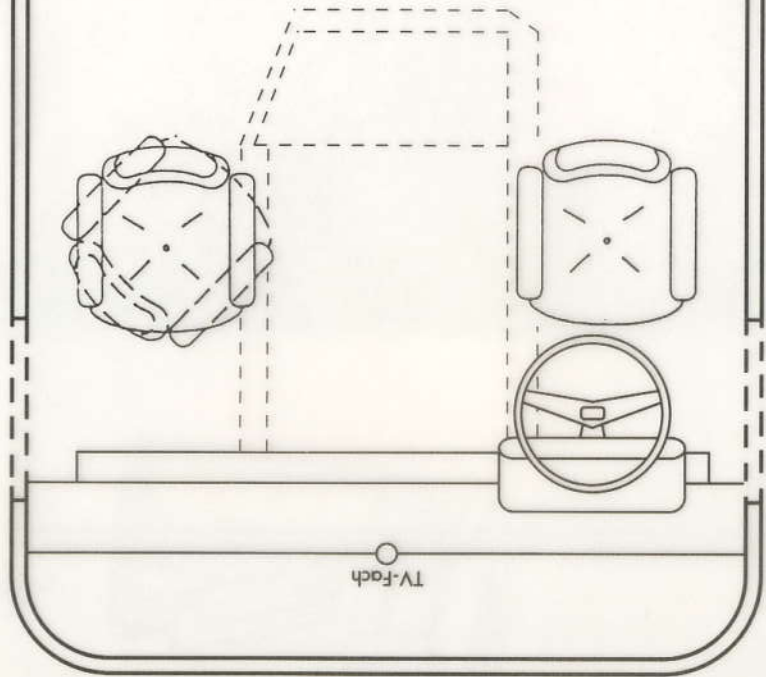

max. Innenraumlänge 740cm  
**Clou LINER 700**

max. Innenraumlänge 820cm  
**Clou LINER 800**

max. Innenraumlänge 910cm  
**Clou LINER 900**

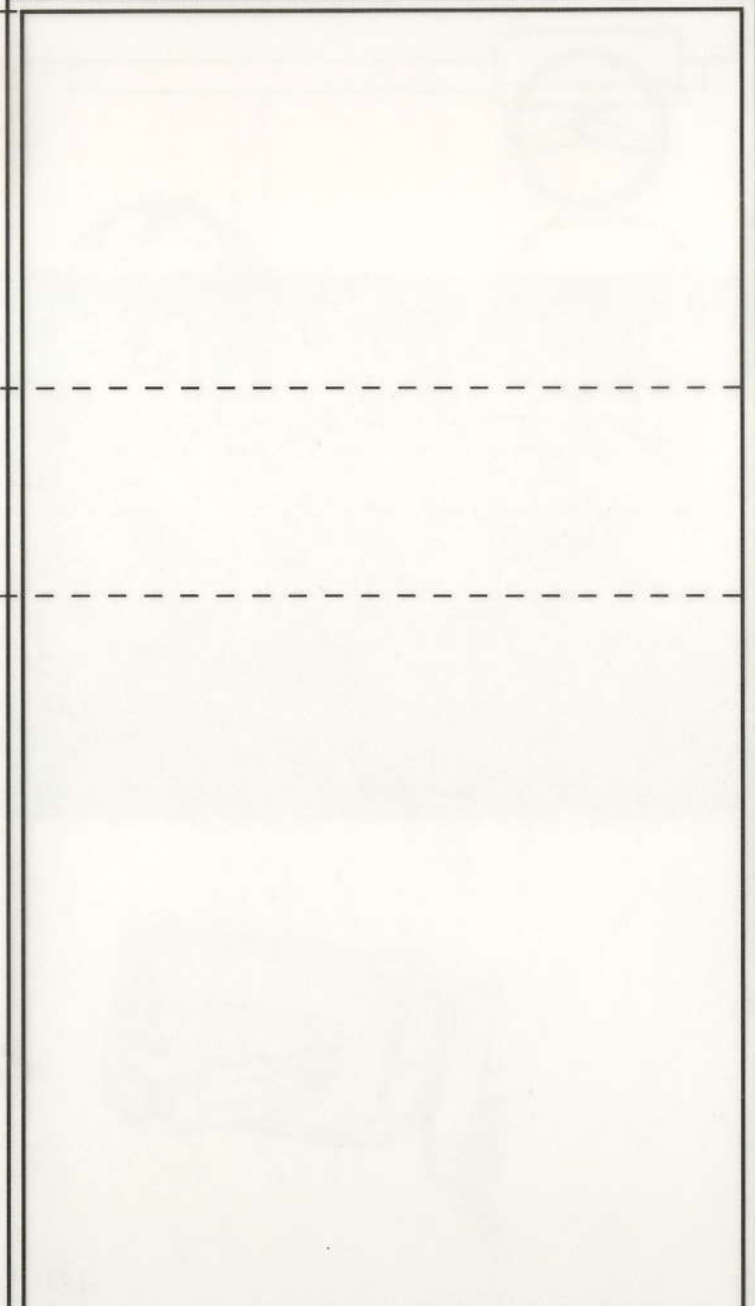

Zust	Änderung	Datum	Name	© NIESMANN+BISCHOFF GmbH D-56751 Polch	Datum	Name	Bearb.	Datum	Name	ClouLINER-Zeichnungsvorlage	Maßstab: 1:25	Blatt				
													Gepr.	Norm	Kunden-Name:	
																NIESMANN+BISCHOFF GmbH Clou-Straße 1 D-56751 Polch



**NIESMANN  
+BISCHOFF**  
GmbH

NIESMANN+BISCHOFF GmbH Clou-Straße 1 D-56751 Polch Tel. (02654) 933-0 Fax (02654) 933-100