

COLLECTION 2014
KOLLEKTION 2014



PILOTE

Habitez la planète
Det globala livet

	Explorateur <i>Diamond Edition</i>	Explorateur	Reference	Aventura	Reference	Aventura	Explorateur	Reference	Aventura		
	<p>56 MODELS, THE PRIVILEGE OF CHOICE</p> <p>56 MODELLER FÖR VALFRIHET</p>										
6M				 G600LA G600LGA G600LPA						 P600TPA	6M
7M			 G690LR G691LGE G691LCE	 G690LGR G690LGA G690LCA		 P696LEGA			 P690LCR P690TCA	7M	
7,40M	 G743LCE	 G742LCE G742LGJE G742LJE G742LGE	 G741LCE G741LGJE G741LJE G741LGE	 G740LCR G740LGR	 G740LCA G740LGJA	 P716LPR P716LGR P736LCR P736LGJR	 P716LPA P716TGA P736TCA P736TGJA	 P731LCE P731LGJE P731LJE	 P720LPR P730LCR P730LGJR	 P720LPA P730TCA P730TGJA	7,40M
8M	 G783LCE G783LGJE	 G782LCE G782LGJE	 G781LCE							<p>COACHBUILT • ALKOVHUSBILAR</p> A650AEGA A705AGA A710AEGA	8M

RELIABILITY, PERFORMANCE AND COMFORT - THREE WORDS WHICH DESCRIBE PILOTE QUALITY

TILLFÖRLITLIGHET, PRESTANDA OCH KOMFORT, TRE ORD SOM SAMMANFATTAR PILOTES KVALITET

These words, which summarize the Pilote Group's mindset, have motivated our teams for more than 50 years. Our history is marked by ingenious ideas and innovations, from the first caravan prototype to the invention of low-profile motorhomes and the launch of the first A-Class models. Pilote's knowhow can be found down to the smallest details of your motorhome, in terms of technology, design and safety.

Dessa ord som sammanfattar sinnesstämningen i Pilote-gruppen är också de som driver våra medarbetare sedan 50 år tillbaka. Vår historia är full av fyndiga idéer och framsteg, från den första husvagnsprototypen via uppfinningen av den halvintegrerade husbilen till lanseringen av den första helintegrerade modellen. Man finner Pilotes expertis i de minsta detaljerna på din husbil vare sig det rör sig om teknik, design eller säkerhet.

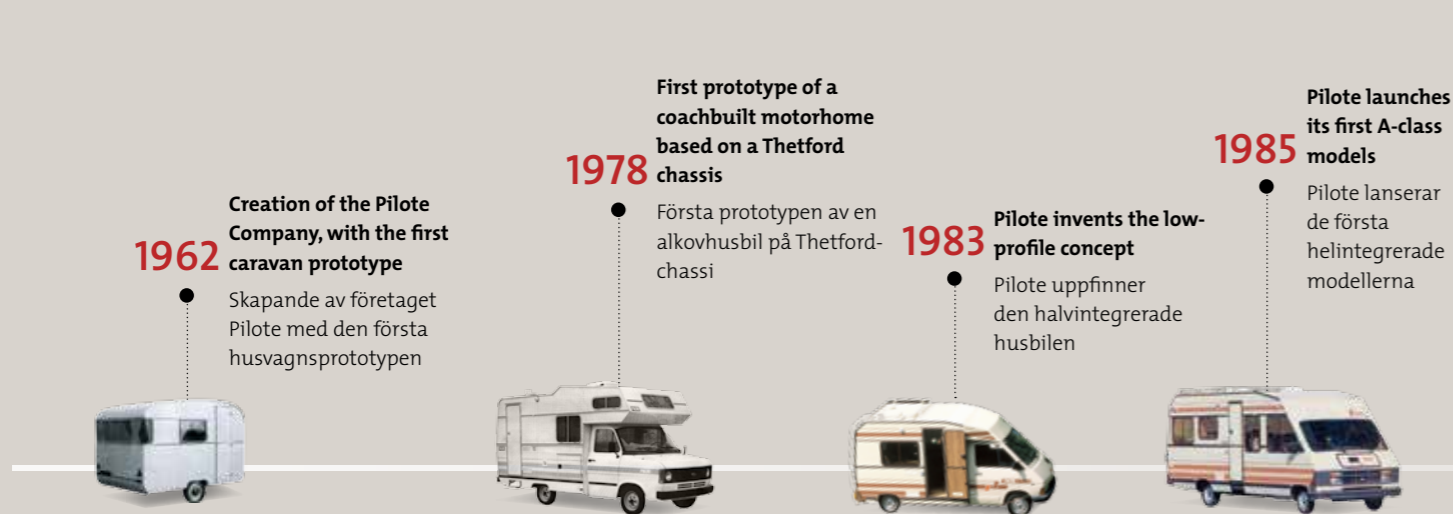

Whether you choose Aventura, Référence, Explorateur or Explorateur Diamond Edition, we have the product to fit your needs. By purchasing a Pilote vehicle, you make the choice of French production and a family-run group with a well-known brand, respected throughout Europe.

Aventura, Référence, Explorateur eller Explorateur Diamond Edition: alla våra modeller är specifikt anpassade för att uppfylla dina förväntningar. När du blir ägare till en Pilote väljer du också fransk tillverkning och en familjekoncern som byggt upp ett erkänt och respekterat varumärke i Europa.

Philippe Padiou
Chairman of the PILOTE group - VD för PILOTE-gruppen



SINCE 1962, OUR MOTORHOMES HAVE BEEN DESIGNED WITH THE SAME RIGOUR

VÅRA HUSBILAR HAR UTFORMATS MED NOGGRANNHET SEDAN 1962

We have built our strength on strong values and solid foundations. Over the generations, our employees have cultivated their passion for our products, a sense of innovation and a continuous commitment to our customers and the environment. We aim to guarantee quality products, be close to our customers and behave responsibly, in phase with the current issues of sustainable development - these values reflect our commitments day after day.

Pilote-gruppen har byggt sin styrka på starka värderingar och solida fundament. Över generationer har koncernens män och kvinnor utvecklat en passion för produkten, en känsla av innovation och ett ständigt engagemang gentemot våra kunder och vår miljö. Att garantera högkvalitativa produkter, att vara nära våra kunder, att uppträda ansvarsfullt i enlighet med de aktuella frågorna om hållbar utveckling: dessa värden återspeglar varje dag våra åtaganden.

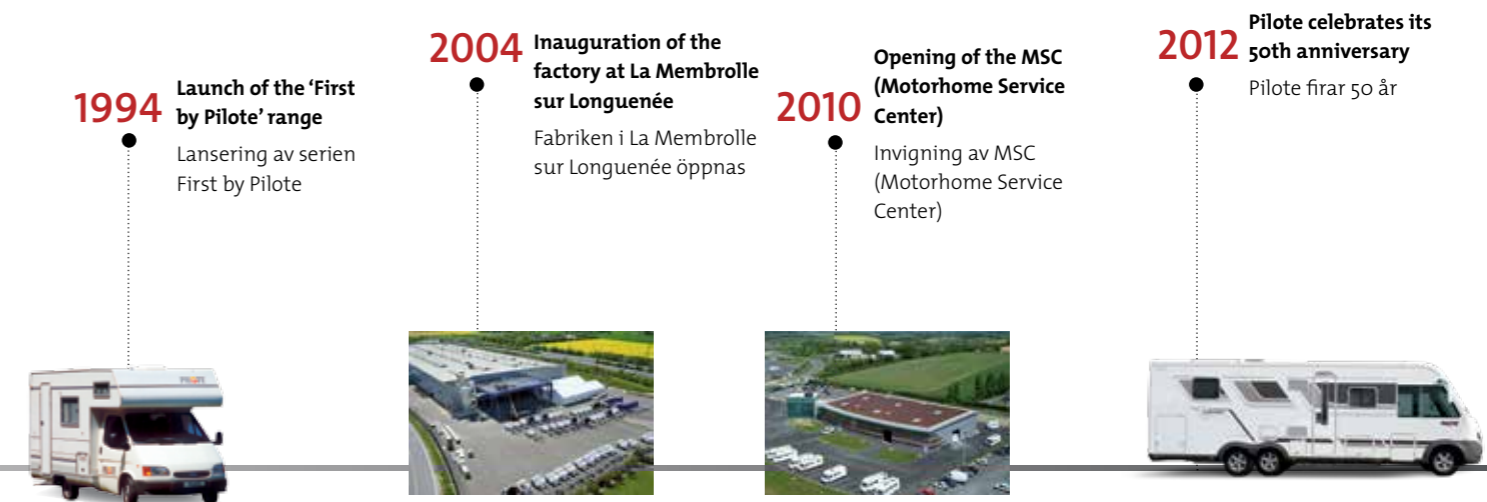

OUR COMMITMENTS • VÅRA ÅTAGANDEN



Innovation

This is the key to our success, with our technical teams continuously aiming to adapt the best in technology and design to our motorhomes.

Nyckeln till vår framgång. Vår forskning har alltid i åtanke att införliva det bästa av teknik och design i våra husbilar.



Quality • Kvalitet

In order to guarantee the highest quality standards, our vehicles are monitored daily during production and undergo rigorous testing.

För att säkerställa högsta kvalitet kontrolleras våra fordon dagligen och får genomgå rigorösa tester.



Service

Thanks to our network of dealers throughout Europe, we strive to be present at your side, to bring you peace of mind wherever you are.

Vi är skyldiga varje Pilote-ägare att finnas tillgängliga i hela Europa genom vårt nätverk av återförsäljare. Vårt nätverk ger dig tillgång till denna service och sinnesfrid oberoende av var du är.



Listening • Lyssna

This is an essential concept at Pilote. By listening and communicating with Pilote product owners, and sharing ideas, we can find new innovative solutions which benefit everyone.

Av största vikt hos Pilote. Det är genom att lyssna och tala med ägarna till Pilote som vi gör framsteg i utvecklingen av nya lösningar. Detta utbyte av idéer är en källa till innovation som gynnar alla.



Environment • Miljö

We have integrated the environmental dimension, in order to improve our management of the impact of our activity on the environment - with the use of selective sorting, solar panels, heat pumps, removal of solvents...

Vi integrerar miljödimensionen i syfte att förbättra hur vi påverkar miljön: källsortering, solpaneler, värmepumpar, avlägsnande av lösningsmedel...



THE RELIABILITY OF 100% FRENCH PRODUCTION

ALLVARET I EN 100% FRANSK TILLVERKNING

To improve efficiency, our production sites are specialized by product range. All our sites can thus meet the needs of our customers by bringing the best designs to our motorhomes. For a number of years, we have had our own furniture production unit, enabling integration of all production processes and ensuring an extremely rigorous quality control.

För att öka effektiviteten har Pilote specialiserat sina produktionsanläggningar på olika produktlinjer. Alla anläggningarna kan således uppfylla kundernas förväntningar i en strävan efter de bästa formgivningarna för din husbil. Sedan några år tillbaka har vi vår egen möbeltillverkningsenhet. Vi integrerar därmed alla processer och säkerställer en mycket noggrann kvalitetskontroll.



The MSC (Motorhome Service Center) is the Group's technical centre, bringing together expert motorhome technicians.

MSC (Motorhome Service Center) är Gruppens tekniska center och sammanför teknisk expertis inom husbilsområdet.



Our Limouzière production site is dedicated to the production of the Aventura and Référence ranges (FIAT Camping-car Special chassis).

Produktionsanläggningen i La Limouzière ansvarar för tillverkningen av modellerna Aventura och Référence (Chassi: FIAT Husbilsspecial).

Our Membrolle sur Longuenée production site is specialized in the production of our Explorateur and Explorateur Diamond Edition ranges (FIAT AL-KO and MERCEDES chassis).

Produktionsanläggningen i La Membrolle sur Longuenée har specialiserat sig på tillverkningen av Explorateur och Explorateur Diamond Edition (Chassi: Fiat AL-KO och MERCEDES).

Our furniture production unit supplies both production sites, with the knowhow of our furniture makers and ultra modern industrial techniques guaranteeing quality furniture.

Möbeltillverkningsenheten levererar till de två produktionsanläggningarna. Snickarnas expertis och de ultramoderna tillverkningsteknikerna garanterar möbler av högsta kvalitet.



FIGURES SYNONYMOUS WITH QUALITY

SIFFROR SOM TYDER PÅ KVALITET

Over the years, the Pilote brand has become synonymous with quality, thanks to close dealer network relations and the numerous technical training sessions given by our Customer relations department. Everyone contributes their knowhow, culture and motivation to serve our customers.

Med tiden har varumärket Pilote blivit synonymt med kvalitet tack vare dess närhet till sitt nätverk av återförsäljare och de många tekniska utbildningar som erbjuds av våra kundservice-avdelningar. Var och en står till din tjänst med sin kunskap, sin kultur och sin motivation.



40 000

This is the number of kilometres driven by our vehicles during anti-vibration road tests carried out by an approved laboratory for each new product. Whatever the range, no product faults or deteriorations have been found on our motorhomes.

Detta är antalet kilometer som våra fordon körs på väg för vibrationstestning av ett ackrediterat laboratorium så snart en nyhet införs. Oberoende av modell har inga skador eller fel hittats på våra husbilar.

18

European countries
Europeiska länder



5 years: Water Ingress Warranty (annual tests required)
5 års garanti för vattentätthet (obligatorisk årlig undersökning)



2 years: Body and cell warranty
2 års garanti för chassi och bodel



120

dealers
försäljningsställen

EXTERIOR DESIGN

VÅR PRODUKT UTVÄNDIGT



With over 50 years' experience, all our ranges benefit from approved and recognized production techniques. Designed to resist weather conditions such as lightening and hail, the body construction of our motorhomes is durable and does not alter with time.

Tack vare en mer än 50-årig erfarenhet har alla våra modeller en erkänd och godkänd tillverknings teknik. Våra karosserier är utformade för att tåla hårda väder som blixn och hagel, är slitstarka och oföränderliga över tiden.

LED headlights
LED-lampor



Flush-fit window
Infällda fönster



Panoramic sunroof
Panorama taklucka



Exterior LED lighting
Utomhusbelysning med lysdioder



Electric adjustable and heated rear-view mirrors
Elektriska och uppvärmda backspeglar



Hail resistant polyester overlap roof
Hageltålig kaross ända in i hörnen

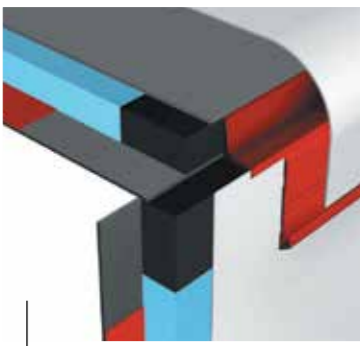

Roof and side walls connected by aluminium profiles
Taket och sidoväggarna förenade med aluminiumprofiler

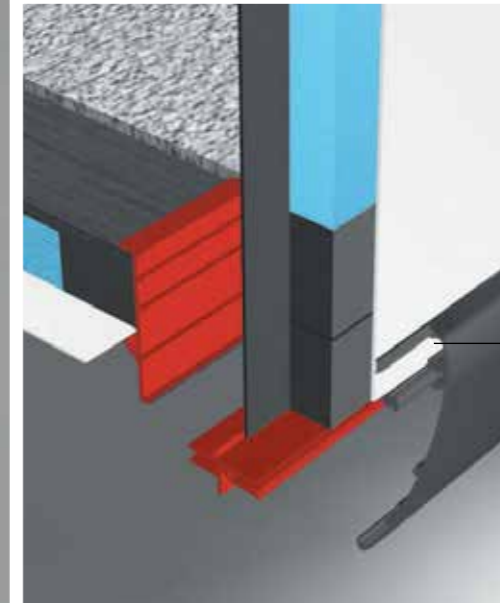

Floor and side walls connected by aluminium profiles
Golvet och sidoväggarna förenade med aluminiumprofiler.

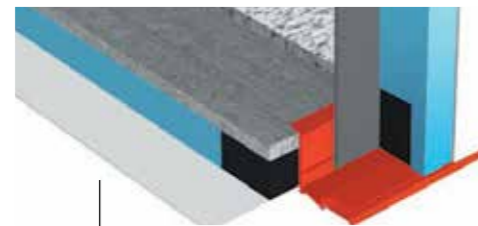

Floor structure (almost self-bearing cell) with polyester skin for improved thermal insulation and reinforced moisture protection.
Bjälklag (nästan självstående bodel) med polyesteryta för bättre isolering och bättre skydd mot fukt



Double seal doors with compression lock for the Explorateur and Explorateur Diamond Edition ranges
Dörr med dubbel tätninglist och kompressionslås för modellerna Explorateur och Explorateur Diamond Edition



Insulated garage compartment with rail
Isolerat bagageutrymme med glidskena



Retractable or built-in entrance steps
Infällbara eller uppfällbara trappsteg



Trunk for 2 gas bottles, accessible and ergonomic
Tillgängligt och ergonomiskt förvaringsutrymme för 2 gasflaskor



Aluminium skirt
Kjölpaket i aluminium

INTERIOR DESIGN

VÅR PRODUKT INVÄNDIGT

Pilote motorhomes are renowned for their well-designed layouts and ergonomics. Circulation is facilitated by the absence of risers in most of our vehicles, whilst the two metres of useful ceiling height provide a pleasant living area.

Pilotes husbilar är kända för sina installationer och för att vara ergonomiska. Rörligheten underlättas genom frånvaron av sättsteg i de flesta fordon. Dessutom garanterar takhöjden på två meter en trevlig inomhusmiljö.

BULTEX slatted bed and mattress
Ribbotten och BULTEX madrass



Separate shower
Separat dusch



Drawers on roller slides with assisted closure
Lådor på kullagerskenor med dämpare



Ergonomic, functional kitchens with optimized work surfaces: 2 or 3 burner hob, stainless steel sink with cover, drawers with soft close mechanisms

Våra kök är funktionella och ergonomiska med optimerade arbetsytor: spishäll med 2 eller 3 brännare, rostfri diskbänk med lock, lådor med dämpare



Combined refrigerator-freezer
Kyl-och frys

TRUMA or ALDE heating - we carry out extensive studies to obtain the optimum diffusion of heat in our motorhomes

TRUMA eller ALDE värmare, vi genomför detaljerade studier för att uppnå optimal fördelning av värmen i våra husbilar



Under-bed storage
Förvaring under sängarna

Wardrobe and numerous storage compartments with drawers

Garderob och flera förvaringslådor



TV furniture
TV-skåp



100% LED lighting
100% LED-belysning



High comfort cushions
Dynor med hög komfort



COMPARISON OF RANGE - MODELLJÄMFÖRELSE



	Explorateur Diamond Edition	Explorateur	Explorateur	Référence	Aventura	
Chassis Chassi	AL-KO 4,5 T AL-KO Double axle 5 t Dubbel axel 5 t Wide track • Bred spårvidd		AL-KO 35 L Wide track • Bred spårvidd	AL-KO 35 L Wide track • Bred spårvidd	Camping-Car Special 35 L Wide track Husbilsspecial 35 L Bred spårvidd	Camping-Car Special 35 L Wide track Husbilsspecial 35 L Bred spårvidd
Standard motorisation Standardmotor	2.3 L 130 HP to 2.3 L 150 HP 2,3 L 130 HK till 2,3 L 150 HK	2.2 L 163 HP to 3 L 190 HP 2,2 L 163 HK till 3 L 190 HK	2.3 L 130 HP 2,3 L 130 HK	2.3 L 130 HP 2,3 L 130 HK	2.3 L 130 HP / 2 L 115 HP for the Coachbuilt 2,3 L 130 HK / 2L 115 HK för alkovhusbil	
Body Karosseri	A-Class • Helintegrerad	A-Class • Helintegrerad	A-Class • Helintegrerad	Low profile / A-Class Halvintegrerad / Helintegrerad	Coachbuilt / Low profile / A-Class Alkovhusbil / Halvintegrerad / Helintegrerad	
Vehicle length Fordonets längd	from 7.49m to 8.53m från 7,49 m till 8,53 m	from 7.49m to 7.99m från 7,49 m till 7,99 m	from 6.88m to 7.80m från 6,88 m till 7,80 m	7,31 m	from 5.99m to 7.44m från 5,99 m till 7,44 m	
Weight Vikt	4.250 t to 5 t • 4,250 t --> 5 t	5.3 t • 5,3 t	3.5 t (3.7 t option) 4.250t for the G781 3,5 t (3,7 t tillval) 4,250 t för G781	3.5 t (3.7 t option) 3,5 t (3,7 t tillval)	3.5 t (3.650 t option) 3,5 t (3,650 t tillval)	
Floor Golv	Double Floor storage space Dubbelt golv med förvaring 260 mm	Single floor Enkelt golv 510 mm	Double service floor Dubbelt servicegolv 200 mm	Double service floor Dubbelt servicegolv 150 mm	A-Class: Double service floor Low profile: Single floor Helintegrerad: Dubbelt servicegolv Halvintegrerad: Enkelt golv 150 mm	
Heating Värmare	ALDE	ALDE	TRUMA C 6 000 (ALDE optional) (ALDE som tillval)	TRUMA C 6 000 (ALDE optional) (ALDE som tillval)	TRUMA C 6 000	
Wall thickness Vägg tjocklek	38 mm	38 mm	28 mm	28 mm	28 mm	
Construction Struktur	Roof: Polyester overlap Tak: Heltäckande polyester Walls: Aluminium Väggar: Aluminium Framework: Rot-proof Struktur: Mögelfri Under-floor: Polyester Golvbaksida: Polyester	Roof: Polyester overlap Tak: Heltäckande polyester Walls: Aluminium Väggar: Aluminium Framework: Rot-proof Struktur: Mögelfri Under-floor: Polyester Golvbaksida: Polyester	Roof: Polyester overlap Tak: Heltäckande polyester Walls: Aluminium Väggar: Aluminium Framework: Rot-proof Struktur: Mögelfri Under-floor: Polyester Golvbaksida: Polyester	Roof: Polyester Tak: polyester Walls: Aluminium Väggar: Aluminium Framework: Structuring Struktur: Strukturerad Under-floor: Polyester Golvbaksida: Polyester	Roof: Polyester Tak: polyester Walls: Aluminium Väggar: Aluminium Framework: Structuring Struktur: Strukturerad Under-floor: Polyester* Golvbaksida: Polyester*	Roof: Polyester Tak: polyester Walls: Aluminium Väggar: Aluminium Framework: Structuring Struktur: Strukturerad Under-floor: Polyester* Golvbaksida: Polyester*
Maximum capacity Max. kapacitet	Fresh water: 230 L • EP: 230 L Waste water: 150 L • EU: 150 L	Fresh water: 130 L • EP: 130 L Waste water: 130 L • EU: 130 L	Fresh water: 130 L • EP: 130 L Waste water: 95 L • EU: 95 L	Fresh water: 130 L • EP: 130 L Waste water: 95 L • EU: 95 L	Fresh water: 130 L • EP: 130 L Waste water: 95 L • EU: 95 L	
Furniture Möbler	Calvi Apfelbaum	Calvi Apfelbaum	Calvi Apfelbaum	Palisander	Palisander	

* Optional
* Som tillval

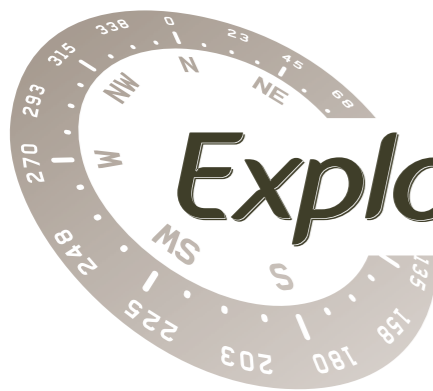

Explorateur

Diamond Edition



The Explorateur Diamond Edition range aims for perfection down to the finest details, to satisfy sophisticated demands. With technical innovations and unrivalled comfort, the range provides a well thought-out living space, so that each moment on board becomes a unique experience. • Serien Explorateur Diamond Edition förkroppsligar perfektion in i minsta detalj. Den uppfyller alla dina förväntningar. Genom teknisk innovation och oöverträffad komfort, erbjuder serien en idealisk boyta. Varje ögonblick som spenderas ombord blir en unik upplevelse.

STRENGTHS AND RELIABILITY FÖRDELAR OCH TILLFÖRLITLIGHET

• **Aluminium Structure / High Density Rot-proof Framework with high insulating properties**

Möjliggör aluminiumstruktur av hög densitet med välisolerande egenskaper

• **Single block rear** • Bakdel i ett stycke

• **Styrofoam insulation** • Isolering i polyesterskum

• **Polyester overlap roof** • Heltäckande polyestertak

• **Polyester skin under floor**

Polyesterskikt under golvet

• **Double Floor with storage space**

Dubbelt golv med förvaring

• **FIAT AL-KO or MERCEDES chassis**

FIAT AL-KO eller MERCEDES chassi

• **ALDE heating** • ALDE värmare

• **Bar** • Räcke

• **Electrically adjustable beds**

Justerbara elektriska sängar

• **Large storage compartment**

Stort förvaringsutrymme

• **Fully equipped kitchen** • Fullt utrustat kök

• **100% LED lighting with dimmer** • 100% LED-belysning med dimmer

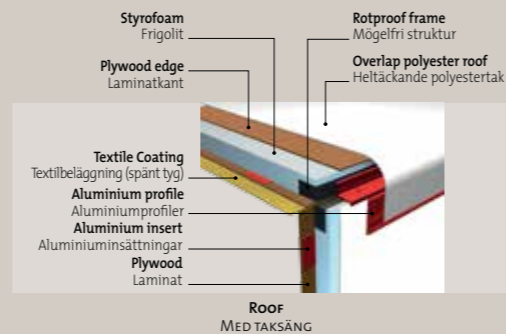

DOUBLE FLOOR WITH STORAGE SPACE FIAT 260 MM
DUBBELT GOLV MED FÖRVARING FIAT 260 MM

SINGLE FLOOR MERCEDES 510 MM
ENKELT GOLV MERCEDES 510 MM

ALDE HEATING - FOR PERFECTION FULLÄNDAD ALDE VÄRMARE

Heating level with the driver's step

Värme vid förartrappsteget

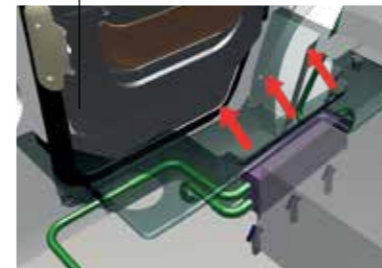

Heating level with the dashboard

Värme vid instrumentbrädan

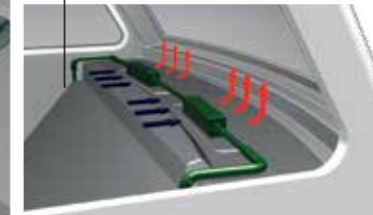

ALDE heating with thermal exchanger is a central heating system with a heat transfer medium, for homogeneous heat distribution, both horizontally and vertically. This year, we have doubled the number of radiators - along the walls, and in the double floor for optimum comfort in the cell. The cab has not been forgotten with 2 radiators located near the dashboard and the driver's step. The temperature regulation system between the living area and bedroom enables ambient comfort and constant temperatures. ALDE heating works with 3 energy sources - 220V, 12V and gas.

ALDE värmaren med vätskevärmväxlare är en centralvärmare som möjliggör en perfekt jämn värmefördelning, både horisontellt och vertikalt. I år har vi fördubblat antalet element: konvektorer längs väggarna, de är också placerade i dubbelgolvet för att ge optimal komfort i bodelen. Förarhytten har också fått sitt med två element placerade i instrumentpanelen samt vid förartrappsteget. En stämningsskapande komfort och en konstant temperatur är möjliga tack vare ett system för temperaturkontroll placerad mellan sittgruppsdelen och sovdelen. Slutligen, ALDE värmaren kan drivas med tre olika energikällor: 220V, 12V och gas.

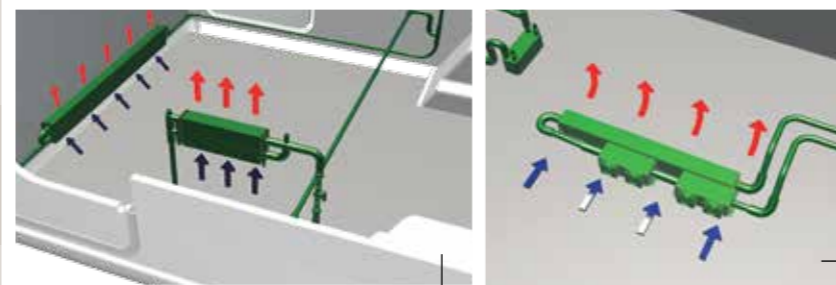
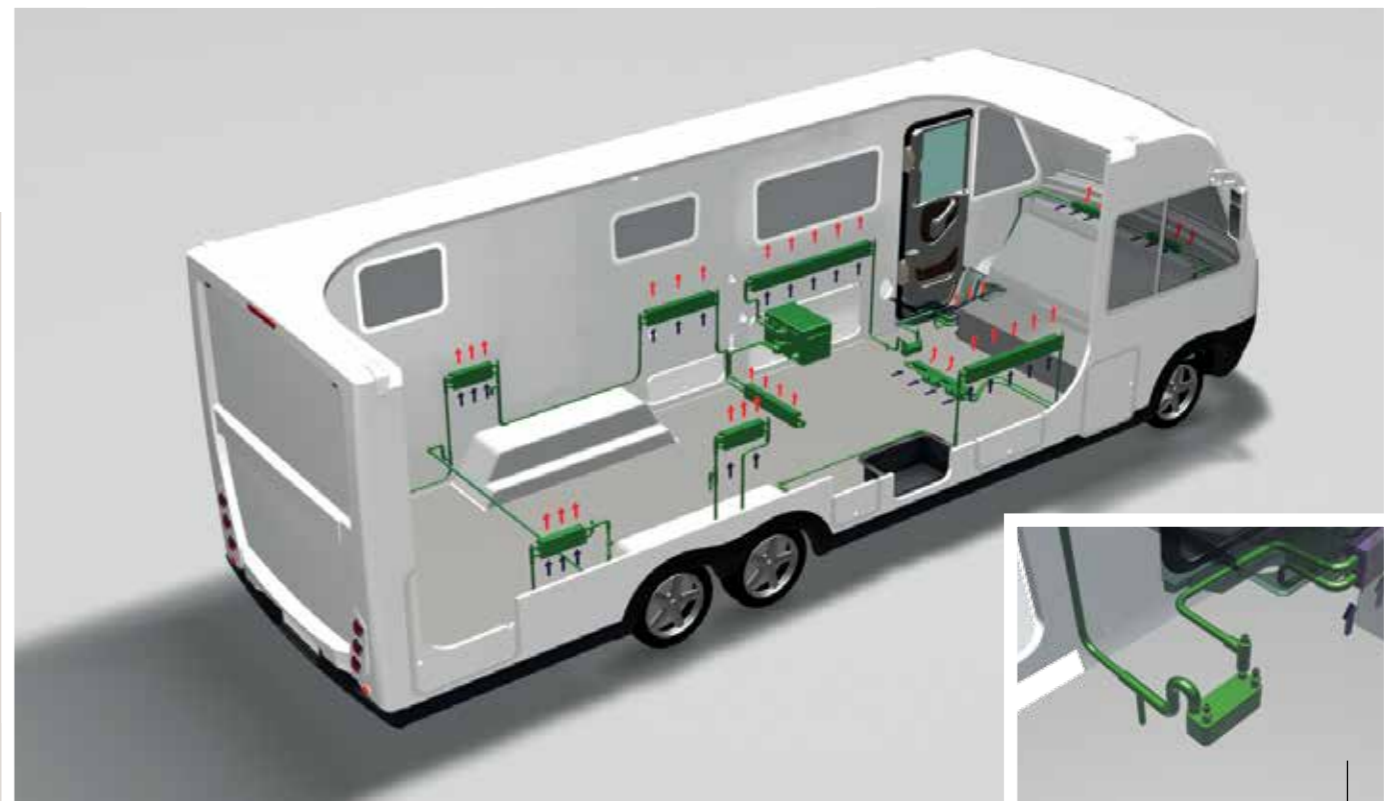

Thermal exchanger
Värmväxlare

Heating in the double floor
Värme i det dubbla golvet

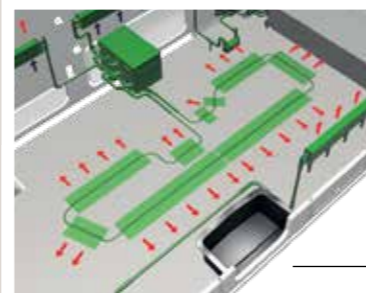

Thermal regulator
Temperaturkontroll

Under floor heating zone exclusively on MERCEDES
Golvärme uteslutande för MERCEDES



EXTERIOR COMFORT

UTVÄNDIG KOMFORT



The Explorateur Diamond Edition range offers an exclusive exterior design and a unique range of luxury fittings.

Serien Explorateur Diamond Edition erbjuder en exklusiv exteriör design och en rad avancerade och överträffade utrustningar.



Polyester overlap roof
Heltäckande polyestertak ända in i hörnen

Fog lights and daytime running lights
Dim- och varselljus

Polyester under floor skin
Polyesterskikt under golvet

Entrance door 2 or 3 point lock with central locking, sliding flyscreen and built in wastebin
Bodelsdörr med 2- eller 3-punktscentrallås, skjutbar myggskärm och integrerad papperskorg



Electric blackout blind as standard on double axles, insulating against hot or cold

Som standard på modeller med dubbel axel: elektrisk mörkläggningskärm som isolerar mot både kyla och värme



Large-angle electric adjustable and heated rear-view mirrors

Elektriska och uppvärmda vidvinkelspeglar



Exterior LED lighting
Utomhusbelysning med lysdioder



Double glazing (optional)
2-glas (som tillval)



Softtouch dashboard with multimedia station, double airbags and cruise control.

Instrumentbräda Softtouch med multimedia-station, dubbla krockuddar och farthållare

Double floor with storage space accessible from both sides

Dubbelt golv med förvaring åtkomligt från båda sidor

Single block rear

Bakdel i ett stycke
Bakdel i ett stycke



New double waterproof seal locker door with compression lock

Ny lucka med dubbla tätningsslister och kompressionslås



Driver door 2 point lock with electric windows and central locking

Förardörr med 2-punktslås, elektriska fönsterhissar och centrallås

Insulated and heated locker, flexible in garage versions

Isolerat och uppvärmt bagageutrymme, modulärt på modeller med garage



Electric retractable entrance step
Elektriskt infällbart trappsteg



Exterior shower hot/cold water
Utomhusdusch med varm/kallvatten

INTERIOR COMFORT

INVÄNDIG KOMFORT



Elegant and refined, the Explorateur Diamond Edition range offers incomparable living comfort. The model is proposed in an island bed version with ivory leather (G832LCE).

Raffinerad elegans; serien Explorateur Diamond Edition erbjuder en oöverträffad komfort. Modellen presenteras i version med central säng, elfenbensfärgad läder (G832LCE).



Furniture with tab lock and doors with gas assisted closure

Möbler med låsflikar och dörrar med gascylindrar

Back lit window
Bakgrundsbelyst display



Fully equipped designer kitchen with a wide work surface, 3-burner hob, extractor hood, oven, drawers with soft closure mechanism

Fullt utrustat designkök med en stor arbetsyta, spis med 3 brännare, fläkt, ugn, lådor med dämpare



100% LED lighting with dimmers

100% LED-belysning med dimmer



Large sliding, combined refrigerator-freezer, oven as standard

Stora skjutfönster, kyl-frys, ugn som standard



Island bed with electric adjustable head, enabling easier circulation around the bed

Central säng med elektriskt höjbart sänghuvud som underlättar för att röra sig runt sängen



Storage under the island bed and drawers in the bed base

Förvaring under den centrala sängen och lådor i sängstommen



Fabric covering on interior ceiling

Textilbeläggning på innertaket



Luxury living area welcoming up to 7 people

Behaglig sittgruppsdel med plats för 7

INTERIOR COMFORT

INVÄNDIG KOMFORT



Comfortable and welcoming, the bedrooms of the Explorateur Diamond Edition range promise a good night's sleep. The model is offered in a twin bed version over garage, nougatine leather (G832LGJE).

Explorateur Diamond Edition-seriens välkomnande och bekväma sovdel utlovar en härlig nattsömn. Modellen presenteras i version med enkelsängar över bagageutrymmet, nougatfärgad läder (G832LGJE).

Useful under-bed wardrobe
Smart garderob under sängen



Twin beds over garage can be electrically moved together, slatted base with adjustable headboards

Enkelsängar över bagageutrymmet som kan närmas varandra elektriskt, ribbotten och höjbart sänghuvud



Bultex mattress and slatted bed

Madrass och botten av hög komfort i skum med formminne



CHOOSE YOUR LAYOUT - VÄLJ DIN VERSION

A-Class
Helintegrerad

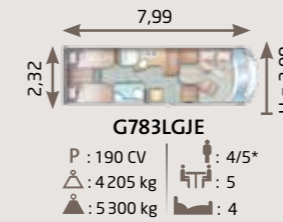
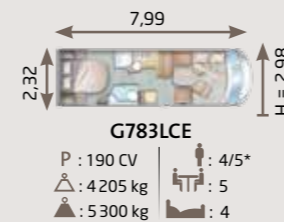
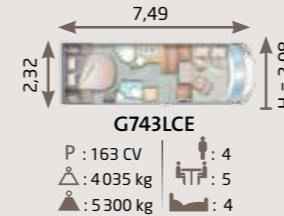

A-Class
Helintegrerad



Single axle
Enkel axel

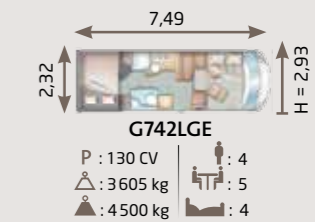
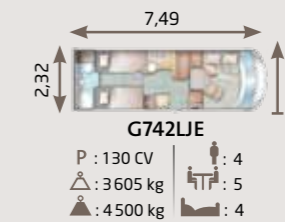
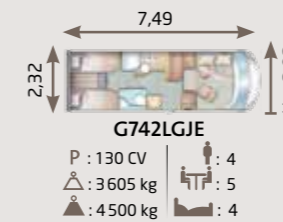
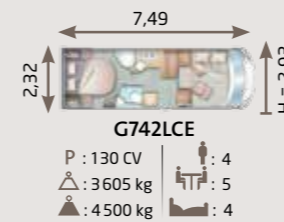

Double axle
Dubbel axel

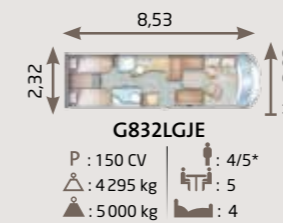
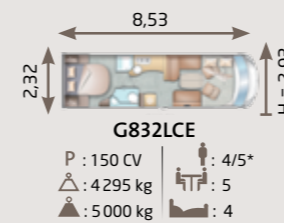
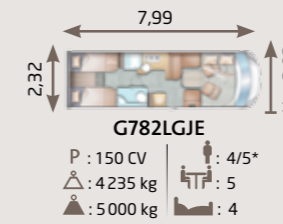
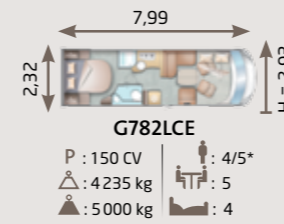

- P Power Motorstyrka
- △ Unladen weight Vikt i funktionsdugligt skick
- ▲ Gross vehicle weight Högsta tekniskt tillåtna vikt
- Travel places (inc. driver) Platser enligt registreringsbeviset
- Eating places Matplatser
- Sleeping places Bäddplatser
- * Optional Tillval





The Explorateur range associates technology and comfort. It offers outstanding road handling thanks to its FIAT-AL-KO chassis, and an unlimited sense of comfort with its insulated and heated double service floor.

Explorateur-serien kombinerar teknik och komfort. Den förför genom exceptionell väghållning med FIAT AL-KO chassi och garanterar maximal komfort med dubbelt isolerat och uppvärmt golv.

STRENGTHS AND RELIABILITY FÖRDELAR OCH TILLFÖRLITLIGHET

- **FIAT-AL-KO chassis**
FIAT-AL-KO chassi
- **Insulated and heated double service floor**
Dubbelt isolerat servicegolv med golvvärme
- **Polyester under floor skin and roof**
Tak och yta under golvet i polyester
- **Truma 6000 heating (ALDE optional)**
Truma 6000 värmare (ALDE som tillval)
- **100% LED lighting with dimmer**
100% LED-belysning med dimmer
- **Practical, functional kitchen**
Praktiskt och funktionellt kök

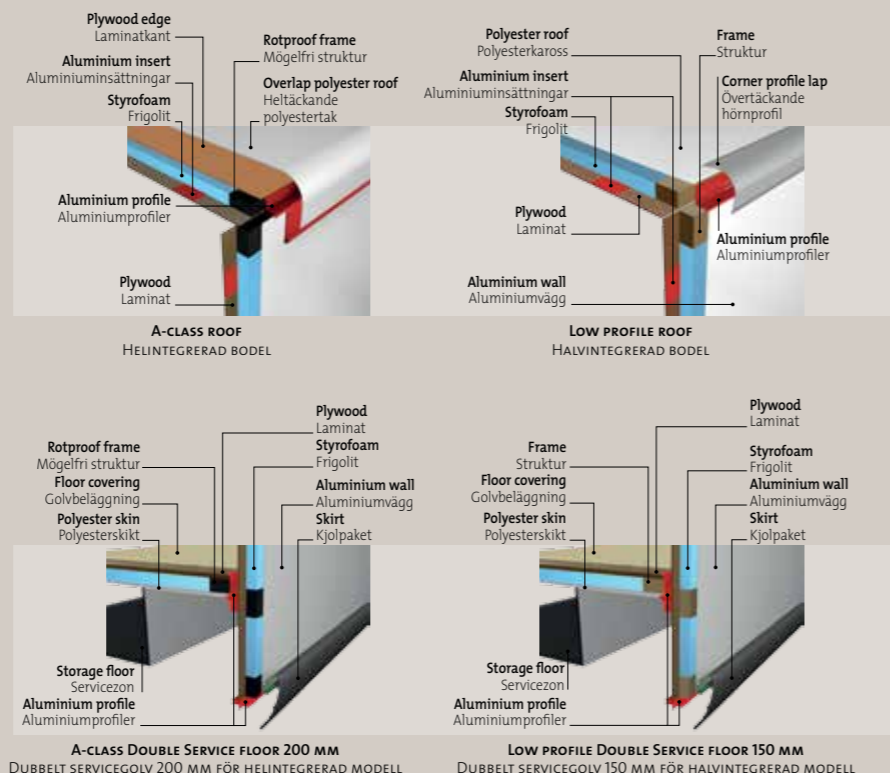

THE DOUBLE FLOOR - A PILOTE SPECIALITY DUBBELGOLV, ETT SÄRDRAG FÖR PILOTE

The Explorateur range incorporates a innovative double floor structure. Heated and insulated, the floor protects the cab from the cold, and prevents the water tanks from freezing. This quality technical solution also houses the water, electricity and gas circuits. As a bonus, the double floor offers an additional storage space, accessible from the interior and exterior.

Explorateur-serien har en struktur med dubbelgolv, en referensram när det gäller innovation. Golvet är uppvärmt och isolerat, skyddar förarhytten från kyla och vattentankarna från att frysa. Det är en teknisk kvalitetslösning som även ger skydd för vatten-, el- och gasledningarna. Detta dubbelgolv ger också extra lagringsutrymme som är åtkomligt både inifrån och utifrån.

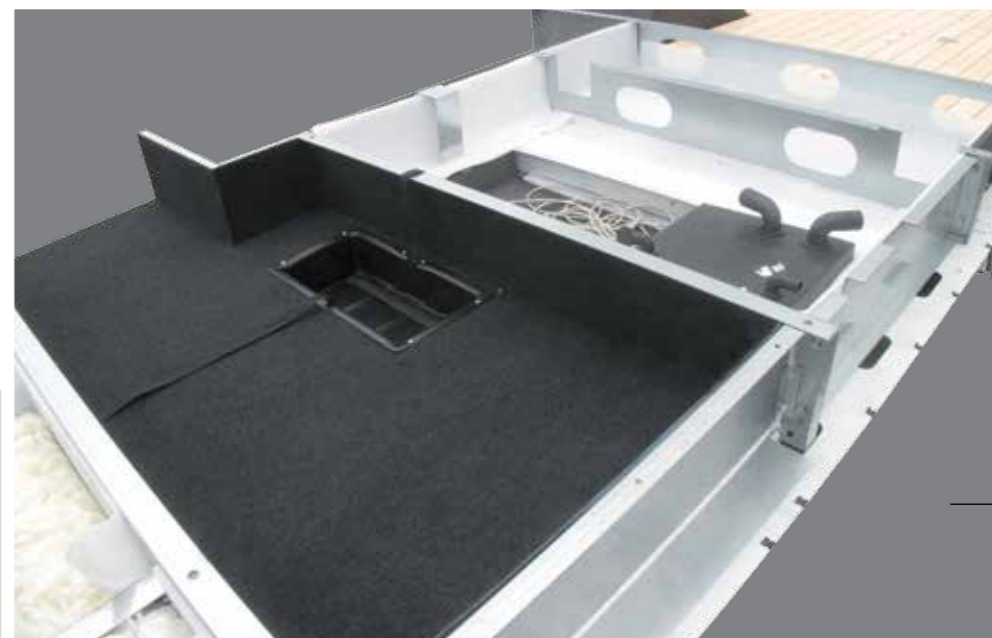

Double Service Floor for A-Class before cell mounting

Dubbelgolvet i den helintegrerade modellen före monteringen av bodelen

AL-KO, OUTSTANDING ROAD HANDLING AL-KO, EXCEPTIONELL VÄGHÅLLNING

The AL-KO chassis associates road handling comfort with optimal safety - the lower chassis, independent wheels and round metallic torsion bars considerably improve road performance and driving pleasure. Personalize your AL-KO chassis page 51.

AL-KO chassit kombinerar körkomfort med en optimerad säkerhet: det sänkta chassit, de oberoende hjulen och runda torsionsstavar i metall förbättrar dramatiskt väghållningen och körglädjen. Anpassa ditt AL-KO chassi på sidan 51.



EXTERIOR COMFORT

UTVÄNDIG KOMFORT



The Explorateur range impresses by its dynamic silhouette and design: a new rear with LED lights, fog lights and daytime running lights as standard on A-class, grey coloured cab for low profile models.

Explorateur-serien imponerar med sin siluett och dynamiska design: ett nytt bakstycke med LED-belysning, dim- och varselljus som standard på de helintegrerade modellerna, en grå förarhytt på de halvintegrerade modellerna.



Polyester overlap roof
Heltäckande polyestertak

Fog and daytime lights
Dim- och varselljus

Polyester sub-floor
Polyesterskikt som golvundersida



Aluminium finish dashboard, double airbag, cruise control and Radio CD as standard (GPS optional)

Instrumentbräda med aluminiumfinish, dubbla krockkuddar, farthållare och CD-radio som standard (GPS som tillval)



Cell door 2 point lock, central locking, window, flyscreen and storage pocket

Dörr till bodelen med 2-punktscentrallås, fönster, myggnät och fack.



Double skin Skydome as standard on low profile models for increased light in the living area.

Takfönster som standard på de halvintegrerade modellerna för mera ljus över sittgruppsdelen.



Double seal door for improved waterproofing with compression lock for A-class

Lucka med dubbel tätningslist förstärkt med kompressionslås för de helintegrerade modellerna



Exterior LED lighting
Utvändig belysning med lysdioder



Additional storage solutions with skirt locker drawers (optional)

Ytterligare förvaringslösning med lådor i kjolpaketet (som tillval)



Electric, sliding entrance step for easy access to the cell

Elektriskt infällbart trappsteg för att enkelt ta sig in i bodelen



Electric adjustable and heated rear-view mirrors (bus style) in high position for A-class

Elektriska och uppvärmda höga bussbackspegel för de helintegrerade modellerna



Driver door 2-point lock for A-class.

Förardörr med 2-punktslås för de helintegrerade modellerna.

New rear with LED lights
Nytt bakstycke med LED-ljus

Insulated, heated garage with rail.

Isolerat och uppvärmt bagageutrymme med glidskena.



INTERIOR COMFORT

INVÄNDIG KOMFORT



With Explorateur, you will discover stylish, spacious living areas and impressive storage volumes. The model is proposed in an island bed version with Pacane ambiance (G781LCE).

Explorateur-serien erbjuder eleganta och generösa ytor och en maximal förvaringsvolym. Modellen presenteras i version med central säng, med Pacane-inredning (G781LCE).

100% LED lighting with dimmer
100% LED-belysning med dimmer



Luxury living area, large windows on each side for brightness.

Sittgruppsdel i hög komfort, mycket ljus med stora fönster på varje sida



Ingenious serving hatch with built-in shelf to pass dishes from the kitchen to the living area.

Snillrik ram med inbyggd hylla föra tallrikarna från köket till sittgruppsdelen.

Stylish, functional bathroom.

Estetiskt och funktionellt badrum.



Design shower column in brushed aluminium and telescopic clothes line

Duschset i fräsch design i borstad aluminium och teleskopisk torkställning



Hot air vents behind the seats for constant heat in the living area.

Varmluftutsläpp bakom sätena för att garantera en konstant värme i sittgruppsdelen



Combined Truma combi 6 heating as standard, ALDE heating optional.

Varmluftutsläpp bakom sätena för att garantera en konstant värme i sittgruppsdelen



Functional, ergonomic table with retractable extender as standard for the G781LCE, optional for the other Explorateur range vehicles.

Praktiskt och ergonomiskt bord med infällbar förlängning som standard för G781LCE, som tillval för de andra fordonen i Explorateur-serien



Fully equipped kitchen with a wide work surface, 3-burner hob, extractor hood, drawers with soft closure mechanism.

Fullt utrustat kök med stor arbetsyta, spishäll med 3 brännare, fläkt, lådor dämpare



INTERIOR COMFORT INVÄNDIG KOMFORT



The twin bed version of the Explorateur range provides optimum comfort both during the day and at night. The model is available in a twin bed version with rear transverse bathroom, **ambiance Nougatine leather (P731LJE)**.

Versionerna av Explorateur-serien med två enkelsängar erbjuder dig optimal komfort dag som natt. Modellen presenteras i version med två enkelsängar och ett tvärgående bakre badrum, inredning i nougatfärgad läder (P731LJE).



Large transverse bathroom with separate shower

Stort tvärgående badrum med separat dusch



Spacious bright, comfortable living area

Stor, ljus och bekväm sittgruppsdel

Under-bed storage accessible from the interior or exterior

Förvaring under sängen åtkomligt både inifrån och utifrån



Twin beds and large rear bathroom

Enkelsängar och stort badrum i bakkdelen

CHOOSE YOUR LAYOUT - VÄLJ DIN VERSION

Low profile
Halvintegrerad

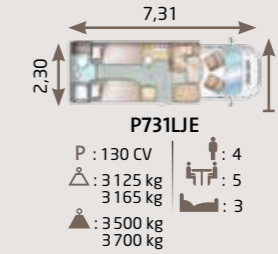
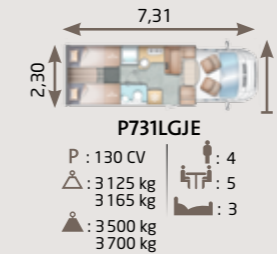
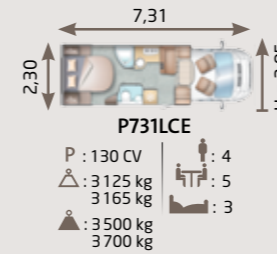

A-Class
Helintegrerad

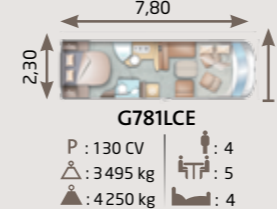
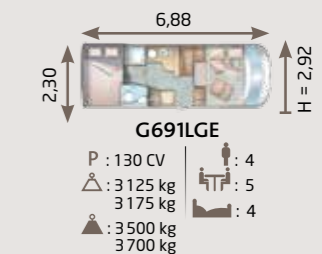
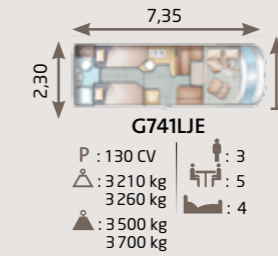
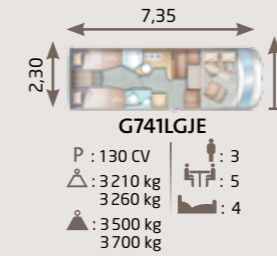
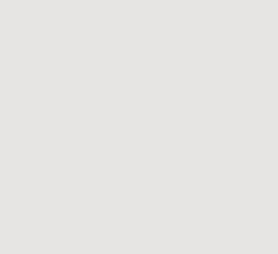
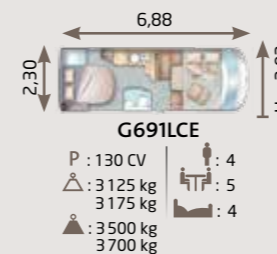

- P Power Motorstyrka
- △ Unladen weight Vikt i funktionsdugligt skick
- ▲ Gross vehicle weight Högsta tekniskt tillåtna vikt
- Personer Travel places (inc. driver) Platser enligt registreringsbeviset
- Mått Eating places Matplatser
- Högskåp Sleeping places Bäddplatser



Référence



Référence combines stylish interior and exterior design with high quality materials and excellent ergonomics. Fully equipped as standard, it will seduce even the most discerning customers.

Elegant ut- och invändig design, material av hög kvalitet, ergonomi: detta är Référence-seriens egenskaper. Den erbjuder, redan med standardutrustningen, en komplett utrustning som tillfredsställer de mest krävande.

STRENGTHS AND RELIABILITY FÖRDELAR OCH TILLFÖRLITLIGHET

- **Styrofoam insulation**
Isolering i polyesterskum
- **Flush-fit window**
Infällda fönster
- **Double Service Floor for A-class**
Dubbelt servicegolv för de helintegrerade modellerna
- **All-year use with heated and insulated waste water tanks**
Användning oberoende av säsong tack vare uppvärmd och isolerad spillvattentank
- **TRUMA C6000 heating**
Truma C6000 värmare
- **100% LED lighting**
100% LED-belysning
- **Practical kitchen**
Praktiskt kök
- **Functional bathroom**
Funktionellt badrum

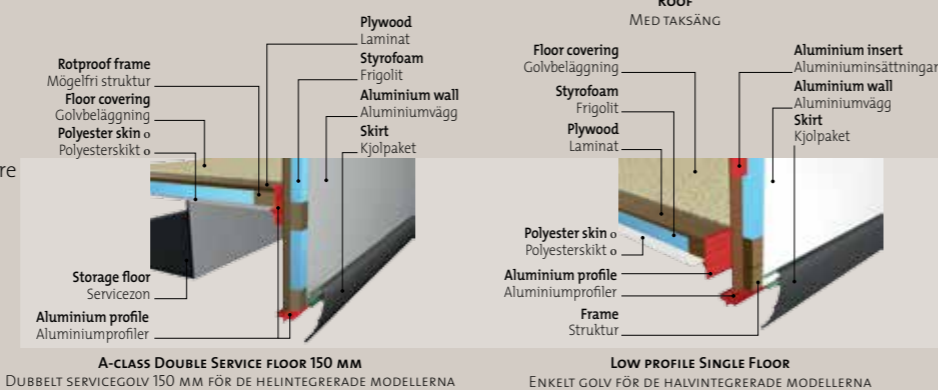

o Optional
o Som tillval

KITCHEN AND FLEXIBILITY KÖK OCH MODULARITET

Référence proposes ergonomic, functional kitchens, designed to simplify everyday tasks, with wide work surfaces, splash screen, piezzo ignition stove, drawers with soft closure mechanism, extractor hood and combined refrigerator/freezer.

Köken för Référence-serien är ergonomiska och funktionella. De är utformade för att förenkla vardagen, de erbjuder stor arbetsytor, stänkskydd för att skydda mot spill, gasspis med piezotändning, lådor med dämpare, fläkt och kyl / frys.



Stainless steel hob with cover

Spis med lock av rostfritt stål



Piezzo ignition

Piezotändning



Oven (optional)

Ugn (som tillval)



Built-in wastebin

Inbyggd sophink



Bottle storage

Förvaringsutrymme för gasflaskor

EXTERIOR COMFORT

UTVÄNDIG KOMFORT



With its modern, dynamic exterior design, Référence has a lot to offer, with a new rear with LED lights, a new front for A-class and new exterior design for Low profile models.

Référence-serien erbjuder moderna och dynamiska karosserier som inte saknar fördelar: nytt bakstycke med lysdiodsbelysning, ny front för de helintegrerade modellerna och ny utvändig design för de halvintegrerade modellerna.



Driver door 2-point lock for A-class

Förardörr med 2-punktslås för de helintegrerade modellerna



Cell door 2 point lock with built-in window

Dörr till bodelen med 2-punktslås och integrerat fönster



Central locking

Centrallås



High position rear-view mirrors for A-class

Höga backspeglar för de helintegrerade modellerna



Electric adjustable and heated rear-view mirrors (low profile)

Elektriska och uppvärmda backspeglar (halvintegrerade modellerna)



Rear LED tail lights

Bakre blinkers med lysdioder



Double skin skydome for Low profile models

Takfönster med dubbla rutor för de halvintegrerade modellerna



Optional skirt locker drawers for extra storage space

Lådor i kylpaketet som tillval för mer förvaringsutrymme



Flush-fitted window with anodized frame

Infällda fönster med anodiserad ram



Retractable cell entry step

Infällbart trappsteg upp till bodelen



Aluminium finish dashboard with Radio CD and air conditioning as standard

Instrumentbräda i aluminiumfinish med CD-radio och luftkonditionering som standard

New rear with LED lights

Nytt bakstycke med LED-ljus



INTERIOR COMFORT

INVÄNDIG KOMFORT



Référence combines high quality finishes with the modern, stylish ambiance of its Palissandre furniture. The model is offered in an island bed version with macaron ambiance (G69oLCR).

Modern och elegant atmosfär för denna serie med möbler i palissander. Référence-serien erbjuder en inredning av hög kvalitet. Modellen presenteras i version med central säng och biskvi-färgad inredning (G69oLCR).

New electric control panel with digital readout

Ny manöverpanel med digital display



Island bed, slightly offset to facilitate access and to let you benefit from the large separate shower

Central säng något förskjuten för att underlätta åtkomst och för att möjliggöra en stor separat dusch.



Référence

Flatscreen TV fixture with demodulator space and pre-wiring for satellite antenna as standard

Plats för platt-TV med mottagare och kablar förberedda för parabolantennen som standard



High comfort cushioning in the living area

Sittgruppsdel med dynor av hög komfort

Spacious storage drawer in the bed base

Lådor som erbjuder gott om förvaringsutrymme i sängbotten



Easy access to the electrical power supply and battery locker under the floor

Enkel åtkomst till elnätet och batteriutrymme i golvet



Kitchen with linear cooker, 160L refrigerator, extractor hood (optional oven)

Kök med linjär spishäll, 160L kylskåp, fläkt (ugn som tillval)



Large window with rolling blind

Stort fönster med hissgardin

INTERIOR COMFORT INVÄNDIG KOMFORT



Acclaimed in the UK, the P716LPR was voted vehicle of the year! With its 6 sleeping places and 5 travelling places, it is the ideal travel companion. The model is offered in a permanent island bed version with macaron ambience (P716LPR).

Prisad av våra grannar på andra sidan kanalen, där P716LPR valdes till årets fordon i England! Med 6 bäddar och 5 platser enligt registreringsbeviset, är det en perfekt reskamrat. Modellen presenteras i version med permanent sovrum, biskvifärgad inredning (P716LPR).



Electrically controlled retractable drop-down bed
Höjbar taksäng med eldrift



Permanent bed with numerous under-bed storage spaces accessible from the inside or the outside

Fast säng med gott om förvaringsutrymme undertill som kan nås inifrån eller utifrån



Storage space under the bench seat locker
Förvaringslåda under soffan



CHOOSE YOUR LAYOUT - VÄLJ DIN VERSION



Class	Model	Length (m)	Height (m)	Power (CV)	Unladen weight (kg)	Gross weight (kg)	Travel places	Eating places	Sleeping places
A-Class Helintegrerad	P690LCR	6,87	2,75	130	3045	3500	4	5	3
	P720LPR	7,15	2,75	130	3075	3500	5	6	4
	P730LCR	7,30	2,75	130	3105	3500	4	5	3
	P730LGJR	7,30	2,75	130	3105	3500	4	5	3
Low profile with drop-down bed Halvintegrerad med taksäng	P716LGR	7,15	2,85	130	3075	3500	4	5	5
	P716LPR	7,15	2,85	130	3075	3500	5	6	6
	P736LCR	7,40	2,85	130	3145	3500	4	5	5
	P736LGJR	7,40	2,85	130	3145	3500	4	5	5
A-Class Helintegrerad	G690LR	6,88	2,85	130	3125	3650	4	6	3
	G690LGR	6,91	2,85	130	3125	3650	4	5	4
	G690LCR	6,91	2,85	130	3125	3650	4	5	4
	G740LGR	7,35	2,85	130	3145	3650	4	5	4
	G740LCR	7,35	2,85	130	3145	3650	4	5	4
	G740LGJR	7,35	2,85	130	3145	3650	4	5	4

- P Power Motorstyrka
- △ Unladen weight Vikt i funktionsdugligt skick
- ▲ Gross vehicle weight Högsta tekniskt tillåtna vikt
- 👤 Travel places (inc. driver) Platser enligt registreringsbeviset
- 🍽️ Eating places Matplatser
- 🛏️ Sleeping places Bäddplatser



Aventura



With well thought-out layouts in Coachbuilt, Low Profile and A-class versions, Aventura impresses with its attractive design, versatility and comprehensive fittings.

Aventura-serien erbjuder de bästa versionerna för alkovhusbilar, halvintegrerade och helintegrerade modeller. Dess obestridliga fördelar omfattar en tilltalande design, mångsidighet och ett brett urval av utrustning.

STRENGTHS AND RELIABILITY FÖRDELAR OCH TILLFÖRLITLIGHET

- **Styrofoam insulation**
Isolering i polyesterskum
- **Polyester roof**
Polyestertak
- **Flush-fit window**
Infällda fönster
- **Air-conditioning**
Luftkonditionering
- **TRUMA C4000 heating**
TRUMA C4000 värmare
- **100% LED lighting**
100% LED-belysning
- **Ergonomic lay-outs**
Ergonomiska tillbehör

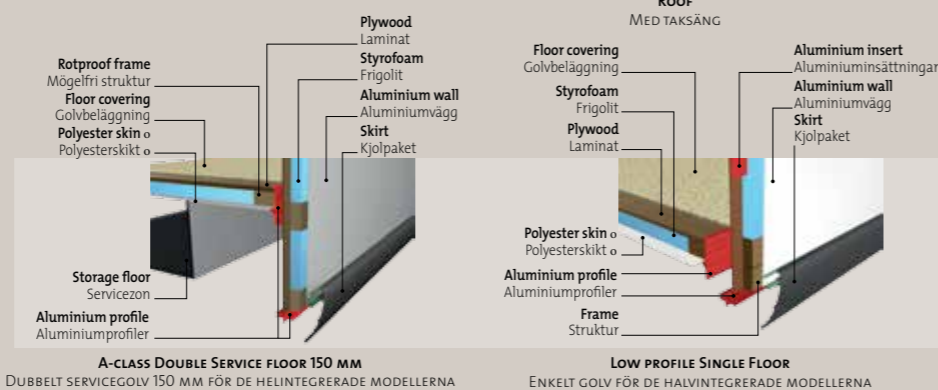

o Optional
o Som tillval

ACCESSIBLE AND VERSATILE TILLGÄNGLIG OCH MÅNGSIDIG

With high quality finishing and comprehensive equipment, Aventura combines comfort with ergonomic design, whatever version you chose. Each model has all you need for an enjoyable motorhome holiday.

Redan med Aventura-serien får du tillgång till en gedigen konstruktionsnivå och omfattande utrustning. Oavsett version, är ledorden komfort och ergonomi. Varje modell är utrustad med allt som behövs för en lyckad husbilsanvändning.



EXTERIOR COMFORT

UTVÄNDIG KOMFORT



Aventura sports a new design for the 2014 collection - with new stickers and trim for Low profile and a new harmonious front for A-class.

Utvändigt har Aventura-serien fått en ny utformning till 2014-års sortiment: Halvintegrerad modell med nya karosseridelar, helintegrerad modell med en ny harmonisk front.



VisionBus rear-view mirror in high position ◦
Höga VisionBus-speglar ◦



Electric adjustable and heated rear-view mirrors for low profile and coachbuilt models

Elektriska och uppvärmda speglar på de halvintegrerade modellerna och alkovhusbilar



Aluminium walls
Aluminiumväggar

Hail-resistant polyester roof
Hageltåligt polyesterta



Aluminium skirt
Kjölpaket i aluminium

ABS front and rear bumper
Stötfångare fram och bak i ABS

Central locking cab and cell door ◦
Centrallåsning av förardörren och bodelens dörr ◦

Grey cab for low profile models ◦
Grå förarhytt på de halvintegrerade modellerna ◦



Softtouch dashboard/ Radio CD/ Air conditioning

Instrumentbräda Softtouch/ CD-radio/ Luftkonditionering



Sliding blackout blinds for cab as standard for A-class, optional for low profile and coachbuilt models

Mörkläggningskärmar till förarhytten på glidskena som standard på de helintegrerade modellerna, som tillval på de halvintegrerade modellerna och alkovhusbilar

Reversing camera ◦
Backkamera ◦



Exterior LED lighting
Utomhusbelysning med lysdioder



Sliding flyscreen on cell door ◦
Skjutbart myggnät på bodelens dörr ◦

Retractable entrance step for A-class
Infällbart trappsteg på de halvintegrerade modellerna



New front for A-class with reinforced insulation
Nytt frontstycke med förstärkt isolering

Rear of A-class
Bakstycke på de halvintegrerade modellerna

Aventura

INTERIOR COMFORT

INVÄNDIG KOMFORT



Whatever the layout, Aventura impresses by its contemporary Palissandre furniture, its versatility and its numerous storage spaces. The model is offered in a permanent island bed version with macaron ambiance (G600LPA).

Inredningen i Aventura-serien kännetecknas av moderna möbler i palisander, modularitet, och gott om förvaring, oberoende av vilken version du väljer. Modellen presenteras i version med fast säng, biskvifärgad inredning (G600LPA)



Spacious, convivial living area, for up to 5 guests
Rymlig sittgruppsdel, med plats för 5

Panoramic skyroof for brightness
Panorama-soltak för mera ljusinsläpp



Aventura

Wardrobe in all models, even the most compact
Alla modeller har en garderob, även de mest kompakta



Permanent French bed, with luxury Bultex mattress

Fast säng, på längden, med en bekväm Bultex madrass



Fully equipped kitchen, well lit by an LED strip light (optional oven)

Fullt utrustat och väl upplyst kök med LED-belysning (ugn som tillval)



Manually retractable drop-down bed

Manuellt sänkbar taksäng



Luxury bathroom with separate shower

Behagligt badrum med separat dusch



Flatscreen TV multidirectional fixture

Plats för vridbar platt-TV

INTERIOR COMFORT

INVÄNDIG KOMFORT



Aventura low profile models with drop-down bed will perfectly fulfil the needs of those looking for spacious living areas, optimum sleeping comfort, functional bathrooms and impressive storage space. The model is offered in an island bed version with Almond ambient (P736TCA).

De halvintegrerade Aventura-modellerna med taksäng uppfyller alla dina förväntningar: stora boytor, optimal sovkomfort, funktionellt badrum och imponerande förvaringsvolym. Modellen presenteras i version med central säng, mandelfärgad inredning (P736TCA).

Aventura



Manually retractable drop-down bed (electric version as option)
Manuellt sänkbar taksäng (elektrisk styrning som tillval)

Luminous, functional bathroom
Ljust och ergonomiskt badrum



A real island bed, just like home, with a wardrobe each side

En riktig central säng, som hemma, med garderob på vardera sidan.



Living area can be transformed into sleeping area

Sittgruppsdel som kan göras om till sovdal

Fully equipped L-shaped kitchen with numerous storage spaces

Fullt utrustat kök i L-form med gott om förvaring



Storage under the bed

Sängbottenmekanism som kan lyftas helt för att komma åt förvaring under sängen



INTERIOR COMFORT INVÄNDIG KOMFORT



In addition to its practicality and easy handling, Aventura low-profile models offer generous volumes and a convivial, comfortable living area. The model is offered in a twin bed version over garage, macaron ambiance (P730TGJA).

Bekvämt och praktiskt, de halvintegrerade Aventura-modellerna erbjuder gott om utrymme och en trevlig och bekväm sittgruppsdel. Modellen presenteras med två enkelsängar över bagageutrymmet, biskvifärgad inredning (P730TGJA).



Equipped kitchen with stainless steel cooker and drawers with soft close mechanism

Urustat kök med rostfri utrustning samt lådor med dämpare



Twin beds, can be converted into a 2-person bed with the optional sleeping kit

Enkelsängar, som kan omvandlas till en stor dubbelsäng med en extra sovplats som tillval



CHOOSE YOUR LAYOUT - VÄLJ DIN VERSION *Aventura*

Category	Model	Length	Height	Power (P)	Unladen weight (U)	Gross weight (G)	Travel places (T)	Sleeping places (S)
Compacts Kompakt	P600TPA	5,99	H = 2,75	130 CV	2735 kg	3500 kg	4	3
	P606LA	5,99	H = 2,85	130 CV	2875 kg	3500 kg	5	4
	G600LPA	5,99	H = 2,85	130 CV	2885 kg	3500 kg	4	4
	G600LA	5,99	H = 2,85	130 CV	2885 kg	3500 kg	5	4
	G600LGA	5,99	H = 2,85	130 CV	2885 kg	3500 kg	4	4
	G600LGA	5,99	H = 2,85	130 CV	2885 kg	3500 kg	5	4
Low profile Halvintegrerad	P690TCA	6,90	H = 2,75	130 CV	2915 kg	3500 kg	4	3
	P720LPA	7,18	H = 2,85	130 CV	2955 kg	3500 kg	5	4
	P730TCA	7,34	H = 2,75	130 CV	2995 kg	3500 kg	4	3
	P730TGJA	7,34	H = 2,75	130 CV	2995 kg	3500 kg	4	3
Low profile with drop-down bed Halvintegrerad med taksäng	P696LEGA	6,99	H = 2,85	130 CV	3045 kg	3500 kg	5	6
	P716LPA	7,18	H = 2,85	130 CV	3045 kg	3500 kg	5	6
	P716TGA	7,18	H = 2,85	130 CV	3045 kg	3500 kg	4	5
	P736TCA	7,44	H = 2,85	130 CV	3075 kg	3500 kg	4	5
	P736TGJA	7,44	H = 2,85	130 CV	3075 kg	3500 kg	4	5
	P736TGJA	7,44	H = 2,85	130 CV	3075 kg	3500 kg	5	5
A-Class Helintegrerad	G690LCA	6,94	H = 2,85	130 CV	3045 kg	3500 kg	4	4
	G690LGA	6,94	H = 2,85	130 CV	3045 kg	3500 kg	4	4
	G740LCA	7,38	H = 2,85	130 CV	3075 kg	3500 kg	5	4
	G740LGA	7,38	H = 2,85	130 CV	3075 kg	3500 kg	5	4
Coachbuilt Alkovhusbil	A650AEGA	6,50	H = 3,05	115 CV	2940 kg	3500 kg	6	4
	A705AGA	6,99	H = 3,05	115 CV	3030 kg	3500 kg	5	4
	A710AEGA	7,11	H = 3,05	115 CV	3030 kg	3500 kg	5	6

P Power Motorstyrka
U Unladen weight Vikt i funktionsdugligt skick
G Gross vehicle weight Högsta tekniskt tillåtna vikt
T Travel places (inc. driver) Platser enligt registreringsbeviset
E Eating places Matplatser
S Sleeping places Båddplatser
* Optional Som tillval

FABRICS AND UPHOLSTERY

TYG OCH INREDNING



STANDARD FABRICS TYG SOM STANDARD



AMANDE



MACADAMIA



MACARON

LEATHER / FABRIC OPTION LÄDER/TYG SOM TILLVAL



PÉCAN



PACANE



MUSCADE

LEATHER OPTION LÄDER SOM TILLVAL



IVOIRE



NOUGATINE

PILOTE offers a choice of fabrics, rigorously selected for their resistance and ease of cleaning. Sheer and full curtains harmonise perfectly with the ambiance. Seats are delivered in cushion covers reflecting the upholstery design in the living area, and with automobile type topstitching. Sitting comfort is improved in the living area thanks to fleece fibre lining.

PILOTE erbjuder ett urval av tyger som utvalts för deras tålighet och enkla underhåll. Gardiner och förhängen passar perfekt med den här uppsättningen. De ursprungliga sätena är försedda med överdrag i samma mönster som klädseln med särskilda sömmar. Sofforna är fodrade med fibervadd som förbättrar sittkomforten.

Cushioning
Dynor

Aventura



Cushioning
Dynor

Référence



Cushioning for
the A-Class model
Dynor för de helinte-
grerade modellerna

Explorateur



Cushioning for the
low-profile model
Dynor för de halvinte-
grerade modellerna

Explorateur



Cushioning
Dynor

Explorateur





FIAT CCS CHASSIS

FIAT CCS CHASSI

The wide track FIAT Ducato Special Camping-Car chassis offers perfect road stability, and is therefore the ideal base for the best motorhomes. Each chassis is rigorously adapted to our vehicle ranges: Specialchassit FIAT Ducato för husbil med bred spårvidd ger utmärkt stabilitet på vägen, och erbjuder den perfekta grunden för att uppnå de bästa husbilarna. Varje chassi är nogt anpassat till våra fordonsserier:

- **Aventura and / och Référence:** FIAT CCS 35L 3T5
- **Explorateur:** FIAT AL-KO 35L 3T5
- **Explorateur Diamond Edition Single Axle / enkel axel:** FIAT AL-KO 40H 4T5
- **Explorateur Diamond Edition Double Axle / dubbel axel:** FIAT AL-KO 40H 5T

A-Class chassis
Chassi huv



Cab chassis
Chassi förarhytt



MOTORIZATION - MOTORSTYRKA

FIAT proposes four different motorization versions, each with the best possible performance. Choose the one which meets your requirements - 115 Multijet, 130 Multijet, 150 Multijet, 180 Multijet Power. The supply system enables optimum combustion, guaranteeing high power and reduced emissions.

FIAT erbjuder fyra olika motorer, som alla ger bästa möjliga prestanda. Välj den som bäst passar dina behov: 115 Multijet, 130 Multijet, 150 Multijet, 180 Multijet Power. Försörjningssystemet optimerar förbränningen, garanterar hög effekt och minimala utsläpp.

For more information on the Fiat chassis and motorization, please see the PILOTE technical specifications.

För mer information om Fiats chassi och motorstyrkor, se PILOTEs tekniska specifikationer.



Electric adjustable and heated rear-view mirrors for low profile models

Elektriska och uppvärmda speglar för de halvintegrerade modellerna



EQUIPMENT - UTRUSTNING

Double airbags ◦
Dubbla krockkuddar ◦



Cruise control ◦
Farthållare ◦



Electric windows
Elektriska fönsterhissar



Central locking ◦
Centrallås ◦



Particle filter / Electric cab windows / Air conditioning / ABS

Partikelfilter / elektriska fönsterhissar i förarhytten / luftkonditionering / ABS

OPTIONS - TILLVAL

Start & Stop



Aluminium alloy wheels (as standard on double axles)
Aluminiumfälgar (som standard på modeller med dubbel axel)



Automatic gearbox
Automatlåda



Traction + (traction control system)
Traction + (Styrssystem för drifningen)



◦ Option available in a pack for Aventura and Référence
◦ Tillval tillgängligt i paket för Aventura och Référence

AL-KO AL-KO AMC CHASSIS

AL-KO AMC CHASSI

BTR3 Suspension: Axle developed by AL-KO, with independent wheel suspension, torsion bars and high performance shock absorbers

BTR3 upphängning: axel utvecklad av AL-KO, med individuell hjulupphängning, torsionsstavar och högpresterande stötdämpare



The unrivalled level of performance of the AL-KO AMC CHASSIS is based on a lightened galvanised chassis, in lowered version or original height, with a wide track and independent wheel suspension. This innovative design brings more safety, improved road handling and better driving comfort.

Den överträffade prestandan för AL-KO AMC chassi bygger på ett lätt och galvaniserat chassi, antingen sänkt eller med ursprungshöjd, med bred spårvidd och oberoende hjulupphängning. Ett innovativt koncept för ökad säkerhet, förbättrad väghållning och ökad körkomfort.



OPTIONS - TILLVAL

Air Premium x4 pneumatic suspension: A-Class 4 channel air suspension on front and rear axle for optimum level and constant height of chassis

Air Premium hjulupphängning x4: Helluftfjädring 4 kanaler på fram- och bakaxel för optimal och konstant chassihöjd



Rear ALC Level Controller suspension: Automatic levelling correction, optimum suspension comfort, stable driving level

Bakre upphängning ALC Level Controller: Automatisk korrigering av plattan, optimerad fjädringskomfort, stabil körnivå



Airtop suspension: Reinforced on the rear axle of the original chassis for better stability and vehicle performance

Airtop upphängning: Förstärkning av bakaxeln på det ursprungliga chassit för bättre stabilitet och väggrepp hos fordonet

Air Premium x2 pneumatic suspension: A-Class 2 channel air suspension on rear axle for a constant level and independent left/right load

Air Premium hjulupphängning x2: Helluftfjädring 2 kanaler på bakaxel för konstant nivå och oberoende last höger/vänster





MERCEDES CHASSIS

MERCEDES CHASSI

Robust and powerful, well-known for its manoeuvrability and dynamic drive, the Mercedes Sprinter chassis is also the uncontested champion for safety. Exclusively equipped with new motorizations, it gives you more power and torque, and lower CO2 emissions, polluting particles and fuel consumption.

Robust och kraftfull, känd för sin smidighet och dynamiska drift; Mercedes Sprinter chassi är också obestritt bäst vad gäller säkerhet. Det är utrustat utrustat med ny motor, vilket ger mer styrka, mer vridmoment, mindre CO2-utsläpp, mindre förorenande partiklar och mindre bränsleförbrukning.



Our motorhomes are equipped with the following chassis and motorizations:

Våra husbilar är utrustade med följande chassin och motorer:

Explorateur Diamond Edition G743LCE:

Mercedes Sprinter 5T3 2.2 L 164 HP/HK

Explorateur Diamond Edition G783LCE and/et G783LGJE:

Mercedes Sprinter 5T3 3L 194 HP/HK

EQUIPMENT - UTRUSTNING

Air conditioning	Luftkonditionering
Cruise control	Farthållare
Reversing camera	Backkamera

Dashboard
Instrumentbräda

ASR

Gear stick
Växelspaskknopp

Airbags
Krockkuddar



OPTIONS - TILLVAL

Automatic gearbox / Rear pneumatic suspension / TELMA braking system / tow bar provision...

Automatisk växellåda/ Luftfjädring bak / Bromssystem Telma / Förberedd för dragkrok...



OPTIONS AND EQUIPMENT

TILLVAL OCH UTRUSTNING

Here is a glimpse of optional equipment to satisfy the most discerning clients :

En översikt över tillvalsutrustning för att tillfredsställa de mest krävande:

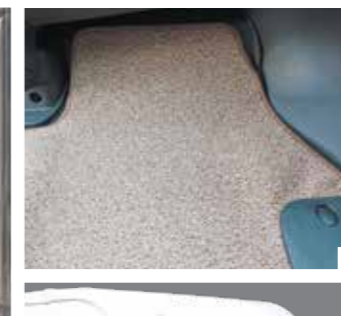
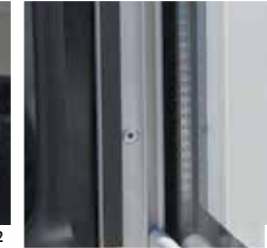

- 1 Multimedia station • Multimedia Station
- 2 Aluminium alloy wheels • Aluminiumfälgar
- 3 Double glazing • 2-glasfönster
- 4 Exterior shower • Utomhusdusch
- 5 Electric blind • Elektrisk markis
- 6 Solar panel • Solpanel
- 7 Reversing camera • Backkamera
- 8 Central locking • Centrallås
- 9 Skirt drawer • Lådor i kjolpaketet
- 10 Oven • Ugn
- 11 Flyscreen • Myggnät
- 12 Cell carpet • Heltäckningsmatta i bodelen
- 13 Satellite antenna • Parabolantenn
- 14 Exterior insulating curtain • Utvändigt isoleringskärm

Some options may be standard according to the range of vehicles. For more information on the equipment and possible options, refer to the details of the PILOT technical specifications.

Vissa tillval kan fås som standard beroende på fordonsmodellerna. För mer information om utrustning och möjliga alternativ, se detaljerna i PILOTES tekniska specifikationer.

DISCOVER OUR SERVICES

NÖJET ATT RESA SÄKERT

FOR MORE COMFORT, IMPROVED RANGE, BETTER SAFETY!

FÖR MER KOMFORT, MER SJÄLVSTÄNDIGHET, HÖGRE SÄKERHET!

From January 2013, new regulations for driving licences make it easier to drive heavier motorhomes. This new licence enables access to the comfort of «large» motorhomes. A partnership for true motorhome enthusiasts. ECF Driving and Safety (French Driving schools) and PILOTE Group wanted to give motorhome owners the chance to live their passion safely. With 1,180 agencies and relay points throughout France, and 72 professional training institutes (I.F.P.) - all driving specialists - the ECF group is the leading European network for road safety training, and trains more than 250,000 people each year. This expertise is now available for motorhome enthusiasts and the PILOTE Group. All the ECF driving schools are mobilized to inform and advise PILOTE Group customers about the regulatory changes. The schools specialized in training for the heavy goods licences have designed specific training programs to help succeed the driving tests.

Find us on ecf.asso.fr, and at events organized by PILOTE.

De nya förordningarna som utkom i januari 2013 angående körkort gör tunga husbilar mer lättillgängliga. Detta körkort för «små» tunga fordon, gör det möjligt för dem som så önskar att ta del av bekvämligheten av «stora» husbilar. Ett brett partnerskap för autentiska husbilsentusiaster. Genom att gå samman har ECF Conduite et Sécurité och PILOTE-gruppen haft som mål att ge husbilsägare möjligheten att utöva sin passion tryggt och säkert. Med sina 1180 kontor och butiker utspridda över hela franska fastlandet, samt sina 72 yrkesutbildningsinstitut – som alla är specialister på körning – är ECF-gruppen idag det största europeiska nätverket för utbildning i trafiksäkerhet och utbildar mer än 250 000 personer varje år. Det är denna expertis som nu görs tillgänglig för husbilsägare och PILOTE-gruppen. Samtliga trafikskolor inom ECFs nätverk mobiliseras för att informera, och råda PILOTE-gruppens kunder med avseende på regeländringen. De körskolor som specialiserat sig i utbildningen av körkort för tunga fordon har utvecklat särskilda utbildningsprogram som underlättar Vi finns på ecf.asso.fr men också vid evenemang som anordnas av PILOTE. att klara körkortsprovet.

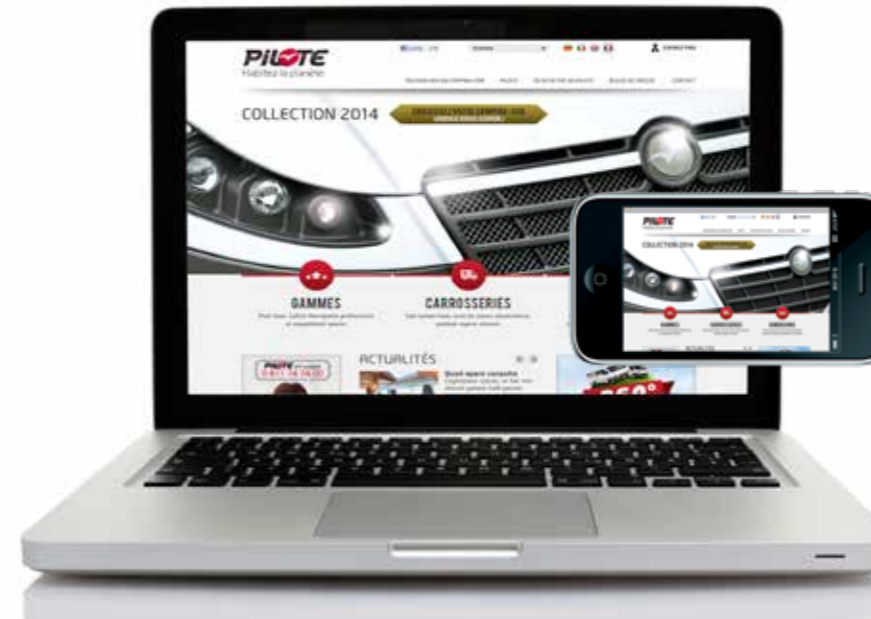

A NEW WEBSITE

To learn about PILOTE, our products, history, news, address of dealers in your area - just connect to www.pilote.fr. You will discover a new website with search engine - with the possibility of looking up motorhomes by type of frame, length or range. You can also visualize 360° images and discover our new 2014 collection.

Do you want to visit our factories? It couldn't be easier, simply connect to our website and register using our online form. Visits take place on the first Thursday of each month (except August), at the La Limouzinière (44) and la Membrolle-sur-Longuenée sites.

Also find the entire Pilote collection, technical sheets, dealer addresses and our latest news on smartphones or tablet computers at the following address: <http://mobi.pilote.fr>

För att få veta allt om PILOTE, dess produkter, dess historia, aktuella händelser, adressen till dess återförsäljare i ditt område, logga helt enkelt in på www.pilote.fr. Där kommer du att upptäcka en ny webbplats med en sökmotor: med den har du möjlighet att söka efter karrosserityp, efter längd eller husbilsmodell. Du kan också se bilder i 360° och därmed få reda på alla nyheter om 2014 sortimentet.

Vill du besöka våra fabriker? Logga helt enkelt in på vår hemsida och registrera dig via vårt online-formulär. Besöken äger rum första torsdagen i varje månad (utom i augusti) på anläggningarna i La Limouzinière (44) och La Membrolle-sur-Longuenée (49).

Du kan också granska hela PILOTE-utbudet, datablad, adresserna till våra återförsäljare, de senaste nyheterna på din smartphone eller surfplatta på följande adress: <http://mobi.pilote.fr>



The pleasure of traveling safely



GP ASSISTANCE
GP ASSISTANS
03 29 39 31 31

FOR PEACE OF MIND: 1 YEAR OF TELEPHONE ASSISTANCE OFFERED, 7 DAYS A WEEK, 24 HOURS A DAY

RES MED SINNESFRID: 1 ÅRS TELEFONSUPPORT INGÅR, 7/7, 24H/24

PILOTE offers assistance for all purchases of a PILOTE vehicle from the 2014 collection. Diagnostic assistance for frame, cell and equipment, 7 days a week, 24 hours a day with a motorhome technician. This expert will answer your questions and help solve technical problems. After delivery of your PILOTE 2014 collection motorhome, and from the registration date of your motorhome*, your dealer will validate the assistance and you will receive a card indicating your subscription number and call number. This service is offered in partnership with the Star Mobil Service company, who will propose to subscribe an extension to the contract after the 12 months.

PILOTE erbjuder assistans vid inköp av en PILOTE från 2014 sortiment. Diagnostisk assistans för chassi, bodel och utrustning, 7 dagar i veckan och 24 timmar om dygnet med en husbilstekniker. Denna specialist kommer att besvara dina frågor och hjälpa dig att lösa dina tekniska problem. Efter leverans av din PILOTE husbil från 2014 sortiment och från registreringsdatumet av din husbil*, bekräftar din återförsäljare assistansen och du får ett kort som visar ditt abonnementsnummer och telefonnumret att ringa. Denna service erbjuds i samarbete med Star Mobile Service, som efter de 12 månaderna kommer att erbjuda dig att teckna en förlängning av avtalet.



PILOTE AND YOU, a team at your service PILOTE OCH DU, ett team till din TJÄNST

Bénéficiant d'un savoir-faire indéniable, notre service relation-clients répond à toutes vos questions et vous fournira de plus amples informations sur les nouveautés de la gamme.

Notre dispositif bénéficie d'un numéro d'accueil de type Azur, il ne vous en coutera que le prix d'une communication locale (en France uniquement).

Horaires d'ouverture : 8h30-12h30 / 14h-17h30



PILOTE, IS A LARGE FAMILY! ÄR EN STOR FAMILJ!

Join our Facebook community, discover our news and product previews and share your passion for Pilote motorhomes.

<http://www.facebook.com/Pilote.camping.cars>

Gå med i vår gemenskap på vår Facebook-sida, få reda på aktuella händelser, se alla våra nyheter i förhand och dela din passion för Pilotes husbilar.

<http://www.facebook.com/Pilote.camping.cars>



PILOTE is a brand of the Pilote Group which also produces the brands.

PILOTE är ett varumärke som tillhör Pilote-gruppen, som också tillverkar märkena.





Your dealer - Din Återförsäljare

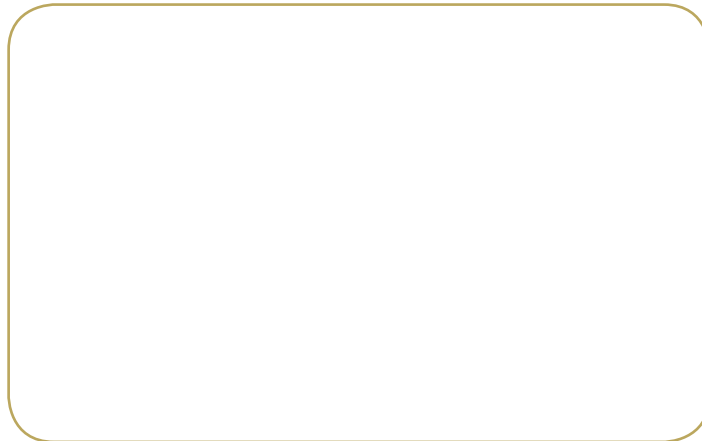

PILOTE - Route du Demi-Bœuf - 44310 LA LIMOUZINIÈRE - FRANCE

Tél. : +33 (0) 2 40 32 16 00 / Fax : +33 (0) 2 40 32 16 37

E-mail : info@pilote.fr

www.pilote.fr

PILOTE UK: Martin Storey - tel. 0789-6679825 - martin_groupepilote@outlook.com

**PILOTE SCANDINAVIA : Euro Caravan & Consulting AB
tel 070-7420005 / 742 96 05 - E-Mail : pilote@telia.com**



GP SAS - La Limouzinière - France – SAS au capital de 20 000 000 € - RCS Nantes B 872 802 780 – ELUÈRE & Associés 2013 – Photos : Patrick Fauvel (Vue d'Ouest) - Imprimerie Vincent (37 Tours – France).

Note : Vehicles featured in this catalogue may include optional features with extra charge. Pilote vehicles are marketed in several European countries; therefore their technical characteristics and installations may differ from one country to another. For a precise listing of the models available in each country, please ask your dealer. The elements of styling and decoration having served to decorate the pictures of this catalogue are not a part of the vehicle and will not be delivered from Pilote. On the other hand, Pilote reserves the right to modify the vehicles listed in this catalogue at any time and without prior notice. Despite the efforts put into the completion of this catalogue, it can not be considered a contractual document.

Observera: Fordon som visas i denna katalog kan innehålla valfria funktioner med extra kostnad. Pilote fordon marknadsförs i flera europeiska länder, och därför kan deras tekniska egenskaper och utrustning variera från ett land till ett annat. För en exakt lista över de modeller som finns tillgängliga i varje land, kontakta din återförsäljare. Å andra sidan, Pilote förbehåller sig rätten att ändra de fordon som anges i denna katalog när som helst och utan föregående meddelande. Trots de ansträngningar som tas i fullbordandet av denna katalog, kan det inte anses vara ett avtals dokument.