

Travel
Tradition
Experience

Famille

Travel
Viaggio Tradition
Experience
Famille tradizione

eleganza degli interni

famiglia eleganza degli interni
Respect de l'environnement
sicurezza

tradizione Erfahrung
Safety famiglia Esperienza

Achtung der Umwelt
Sicherheit Viaggio Viaggio Reise family

tradizione sicurezza Voyage
sicurezza Voyage

Rispetto dell'ambiente

Respect for the Environment Sécurité
sicurezza Experience
tradizione



**AZIENDA
Enterprise**

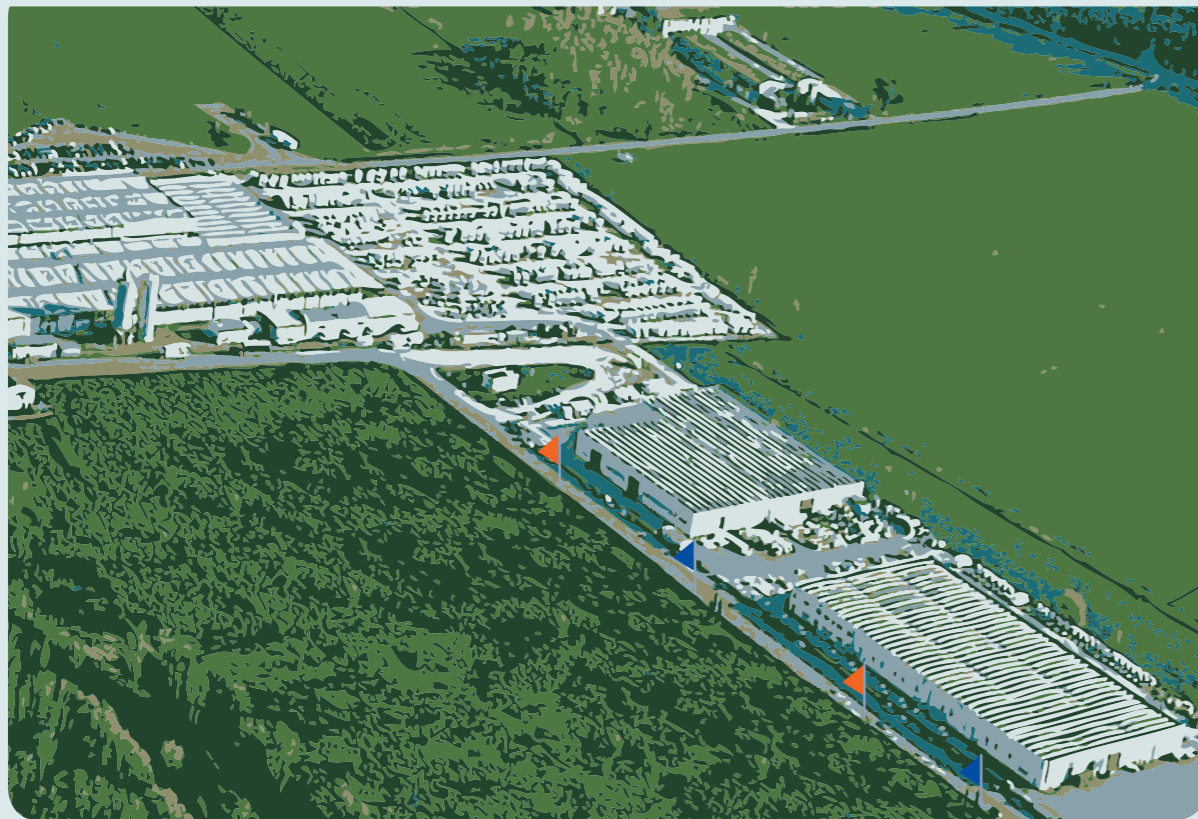
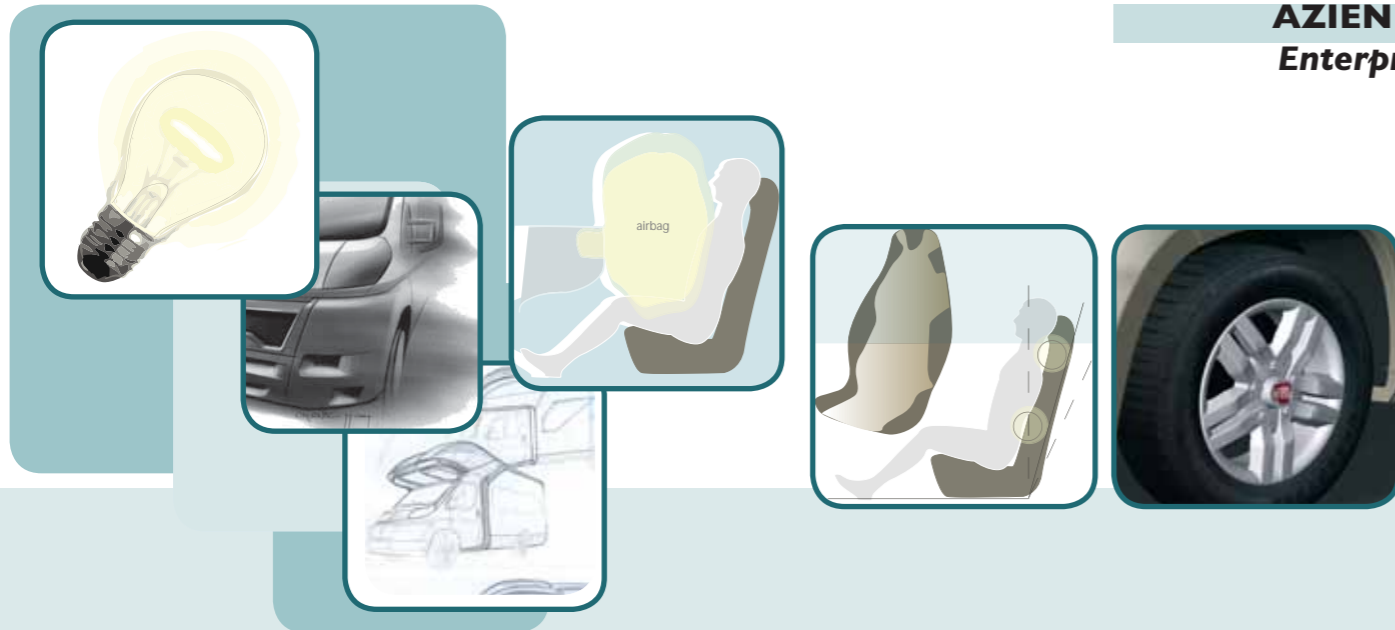

Certificazione di Sistema Integrato
Certification de Système Intégré

04



TRIGANO *Camper Service*

05



Green Home

05



Test e Verifiche di Sicurezza
Contrôles et tests de sécurité

05



Mansardato
Capucine

06

ELLIOT 5
ELLIOT 10
ELLIOT 40
ELLIOT 40 Maxi
ELLIOT Garage



Semintegrale
Profilé

12

ELLIOT 55 P
ELLIOT Garage P



Mansardato
Capucine

18

RIVIERA 110
RIVIERA GT
RIVIERA Garage



Semintegrale
Profilé

24

RIVIERA 55 P
RIVIERA Garage P
RIVIERA 65 P
RIVIERA 105 P
RIVIERA Elite P



Mansardato
Capucine

30

MIZAR GTL Living
MIZAR GTL
MIZAR Garage Living
MIZAR GTX



VAN

36

KYROS SD
KYROS 2
KYROS 4



Punti di forza
Points forts

42



Tappezzerie
Revêtements

48



Dati tecnici
Données techniques

50

CI, "L'esperienza di un lungo viaggio"

CI, marchio storico del plein air, presente da oltre trent'anni nel settore.

La posizione di primo piano che l'azienda occupa nel mercato del plein air è data dalla qualità dei veicoli garantita dalla continua ricerca ed innovazione, dall'ampia offerta e dall'ottimo rapporto qualità/prezzo.

Trigano, come primario player del settore, è forte di una delle migliori reti di distribuzione in Europa che con quasi 200 concessionari è in grado di garantire professionalità ed assistenza ai suoi clienti ovunque essi si trovino.

CI, "L'expérience d'un long voyage"

CI, marque historique du plein air, fête cette année ses 30 ans de présence dans le secteur.

La Société occupe cette première position sur le marché du plein air grâce à la qualité des véhicules garantie par une recherche et une innovation perpétuelle, à l'ampleur de son offre et à l'excellent rapport qualité/prix.

Trigano, en tant que meneur du secteur, est fort de l'un des meilleurs réseaux de distribution en Europe et avec presque 200 concessionnaires, il est apte à garantir professionnalisme et assistance à ses clients où qu'ils se trouvent.



CERTIFICAZIONE DI SISTEMA INTEGRATO CERTIFICATION DE SYSTEME INTEGRE

L'acquisizione di certificazioni permette ad un'azienda di oggettivare il livello di qualità dei propri prodotti e processi produttivi e quindi di raggiungere la piena soddisfazione dei clienti e degli altri stakeholders.

Proprio per questi motivi nel dicembre 2002 Trigano S.p.A ha ottenuto la certificazione UNI EN ISO 9001:2000 e I4001 "sistema di gestione integrato qualità e ambiente", a cui si è aggiunta, nel dicembre 2005, la certificazione OHSAS 18001:1999. Le tre certificazioni costituiscono il cosiddetto "Sistema Integrato" (Qualità – Ambiente – Sicurezza), dimostrazione che Trigano è un'azienda che opera in conformità con tutta una serie di parametri volti a garantire al cliente finale, alla comunità e ai dipendenti, standard qualitativi, di impatto ambientale e sicurezza sul lavoro controllati, verificati e sempre costanti.

Le certificazioni ISO 9001, I4001 e I8001 si basano su alcuni importanti principi:

- **Miglioramento continuo:** per diffondere la cultura del miglioramento come approccio metodologico al lavoro e come cultura orientata al prodotto.
- **Customer satisfaction:** per garantire la capacità dell'azienda di immettere sul mercato prodotti con qualità corrispondente alle richieste del cliente nel rispetto dei requisiti legislativi in materia di prodotto e ambiente.
- **Controllo qualità:** per diffondere la cultura del controllo di processo e di prodotto all'interno
- **Interfunzionalità/comunicazione:** per gestire la comunicazione tra funzioni per la condivisione delle azioni intraprese al fine di raggiungere quanto pianificato rispettando tempi e risorse.
- **Controllo dei rischi:** per identificare e valutare i rischi e pericoli relativi alla salute e sicurezza dei lavoratori attraverso la prevenzione ed il controllo dei luoghi di lavoro.

Nel Marzo 2007 tutte le certificazioni ottenute da Trigano SpA sono state estese anche al nuovo sito Trigano Camper Service, una struttura dedicata ai ricambi e all'assistenza tecnica inaugurata a Novembre 2006 e nata con lo scopo di essere ancora più vicino alle esigenze dei propri clienti e dell'intera rete di vendita.

L'obtention de certifications permet à une entreprise d'attester le niveau de qualité de ses produits et de ses processus de production et d'atteindre par conséquent la pleine satisfaction des clients et de toutes les autres parties prenantes.

En décembre 2002, Trigano S.p.A. a obtenu la certification UNI EN ISO 9001:2000 et I4001 "système intégré qualité et environnement", à laquelle est venue s'ajouter, en décembre 2005, la certification OHSAS 18001:1999. Trigano S.p.A. est la seule entreprise du secteur des véhicules de loisirs à avoir obtenu les trois certifications qui constituent ce qu'il est convenu d'appeler "Système intégré" (Qualité-Environnement-Sécurité). Ceci atteste que Trigano est une entreprise dont les activités sont mises en œuvre dans le respect de toute une série de paramètres dont la fonction est de garantir au client final, à la collectivité et au personnel de l'entreprise des standards de qualité d'impact sur l'environnement et de sécurité sur le lieu de travail, systématiquement contrôlés et constants.

Les certifications ISO 9001, I4001 et I8001 reposent sur quelques principes importants:

- **Amélioration constante:** pour promouvoir la diffusion d'une culture de l'amélioration comme approche méthodologique du travail et comme culture axée sur le produit.
- **Satisfaction du client:** pour garantir la capacité que doit avoir l'entreprise de commercialiser sur le marché des produits répondant aux attentes du client dans le respect des dispositions légales en vigueur en matière de produit et d'environnement.
- **Contrôle qualité:** pour promouvoir la diffusion d'une culture de contrôle des process et de contrôle de produit au sein de l'entreprise.
- **Interfonctionnalité / communication:** pour gérer la communication entre des fonctions pour le partage des actions entreprises en vue d'atteindre les objectifs planifiés dans le respect des délais et des ressources prévus.
- **Contrôle des risques:** pour identifier et évaluer les risques et les dangers en matière de santé et de sécurité du personnel à travers des activités de prévention et de contrôle du lieu de travail.

En mars 2007, toutes les certifications obtenues par Trigano SpA ont également été étendues au nouveau site Trigano Camper Service, une structure destinée aux pièces détachées et à l'assistance technique, inaugurée en novembre 2006 et créée pour répondre mieux encore aux exigences des clients et de tout le réseau de vente.

TRIGANO CAMPER SERVICE

Trigano Camper Service, nato dalla volontà di Trigano S.p.A. di essere ancora più vicina alle esigenze dei propri clienti e dell'intera rete di vendita, si pone come vero e proprio supporto di formazione e assistenza. Una struttura di 5.500 mq di superficie coperta costituita da 4.000 mq dedicati ai ricambi e da 1.500 mq per l'assistenza tecnica con un personale altamente qualificato composto da 40 addetti. Il nuovo centro servizi effettua anche assistenza on-line in 20 Paesi Europei a più di 180 concessionari.

GREEN HOME

L'arredamento del camper diventa "verde" grazie al Green Home. La scelta della sostenibilità coinvolge anche il settore del caravan. Primi in Europa, infatti, i camper di Trigano, avranno a bordo mobili certificati Green Home, il marchio di eco-compatibilità promosso dalla Regione Toscana.

Frutto di un progetto con il mondo universitario ed il Centro sperimentale del Mobile, sostenuto dalla Regione Toscana, "Green Home" attraverso la consulenza scientifica di Ambiente Italia garantisce al consumatore che gli arredi del prodotto sono stati costruiti privilegiando soluzioni tecnologiche e gestionali che riducono l'impatto ambientale su più fasi del ciclo di vita.

Il marchio Green Home per i mobili del Camper conferma per Trigano la continua ricerca e l'impegno nello sviluppo di soluzioni innovative ed eco-compatibili associando al valore dei prodotti la componente ambientale e la tutela dell'ambiente.

Il marchio, per la nuova stagione, è stato esteso a tutto il mobilio interno per gli autocaravan della gamma CI.

TEST E VERIFICHE DI SICUREZZA CONTROLES ET TESTS DE SECURITE

Al fine di assicurare i massimi standard qualitativi sottoponiamo i mezzi CI ai seguenti test:

Vengono effettuati test aerodinamici per ottimizzare stabilità e prestazioni dei mezzi.

I mezzi CI vengono sottoposti a severi test climatici.

Gli impianti a gas che equipaggiano i nostri veicoli sono testati da personale certificato dal protocollo tedesco DVGW.

L'impermeabilizzazione dei nostri mezzi viene controllata con speciali apparecchiature che irrorano le superfici esterne dei mezzi con getti di acqua in pressione.

Tutti i veicoli CI vengono pesati elettronicamente e viene rilasciata una certificazione scritta del peso per il cliente finale a garanzia del rispetto delle omologazioni

Trigano Camper Service, créé par Trigano pour répondre au mieux aux besoins de ses clients et de tout le réseau de vente, est un véritable soutien à l'assistance et à la formation. Une structure de 5.500 m2 couverts dont 4.000 alloués aux pièces détachées et 1.500 à l'assistance technique, au sein de laquelle opère un personnel hautement qualifié (au total 40 personnes). Le nouveau centre de services assure un service d'assistance on-line dans 20 pays européens, pour plus de 180 concessionnaires.

L'aménagement du camping-car se teinte de "vert" grâce au label Green Home. Le choix du développement durable a fait son entrée dans le secteur du camping-car. Et les camping-cars Trigano sont les premiers en Europe à être équipés d'un mobilier certifié Green Home, le label d'éco-compatibilité promu par la Région Toscane.

Fruit d'un projet mis en œuvre avec le monde universitaire et le "Centro Sperimentale del Mobile", qui jouit du soutien de la Région Toscane, "Green Home", grâce entre autres aux conseils scientifiques de Ambiente Italia, garantit au consommateur que l'aménagement du véhicule a été réalisé en privilégiant des solutions technologiques et des choix de gestion qui réduisent l'impact environnemental sur plusieurs phases du cycle de vie.

Le label Green Home accordé aux meubles des camping-cars atteste la justesse de la voie empruntée par Trigano, à savoir de constantes activités de recherche et de constants engagements dans le développement de solutions innovantes et éco-compatibles, qui associent à la valeur des produits un facteur de sauvegarde de l'environnement.

Le label, pour la nouvelle saison, a été étendu à tout le mobilier interne des camping-cars de la gamme CI.

Afin de garantir les plus hauts standards de qualité, tous les véhicules CI font l'objet des tests et contrôles de sécurité suivants:

Des tests aérodynamiques sont effectués dans le but d'optimiser la stabilité et les performances des véhicules.

Les véhicules CI sont soumis à de sévères tests climatiques

Les installations de gaz montées sur nos véhicules sont certifiées par un personnel autorisé selon le protocole allemand DVGW

L'étanchéité de nos camping-cars est contrôlée au moyen d'appareillages spéciaux qui arrosent les surfaces extérieures des véhicules avec des jets d'eau sous pression.

Tous les véhicules CI sont pesés électroniquement. Une attestation écrite du poids est délivrée au client final comme garantie du respect des homologations

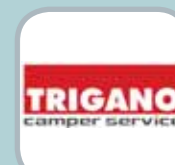



MANSARDATO capucine



ELLIOT 5 ELLIOT 10 ELLIOT 40 ELLIOT 40 Maxi ELLIOT Garage ELLIOT 55 P ELLIOT Garage P

ELLIOT

Elliot rappresenta un'intelligente porta di ingresso nel mondo dell'autocaravan grazie a dotazioni studiate per garantire grande comfort a prezzi decisamente competitivi.

E' proposto in cinque varianti, con una prevalenza di piante a vocazione familiare e con letti a castello, anche con garage per scooter e bici. La gamma completa di varianti di allestimento è in grado di soddisfare le esigenze di famiglie numerose o gruppi di amici.

Disponibile su meccaniche FIAT 2.2 MJ e 2.3 MJ e FORD 2.4 TDCi a trazione posteriore con ruote gemellate. La ormai affermata ed apprezzata versione 7 posti è disponibile sia su Ford sia su FIAT.

Con una linea classica degli esterni e una mansarda dolcemente profilata, la versione Elliot mansardata offre inoltre cucine comode con ampi piani cottura e bagni con doccia separata.

Completo restyling della fanaleria e del paraurti posteriore a garanzia di una maggiore solidità e protezione dei fari creano un perfetto connubio con le forme della cellula.

Elliot est le tremplin pour accéder à l'univers du camping-car grâce à des équipements conçus pour être de grand confort, le tout à des prix extrêmement compétitifs.

Il est proposé dans cinq variantes avec des plans essentiellement destinés aux familles avec lits superposés ainsi qu'avec garage interne pour vélo ou scooter. La gamme et toutes ses variantes d'aménagement sont en mesure de répondre aux besoins des familles nombreuses ou des groupes d'amis.

Disponible sur mécaniques FIAT 2.2 MJ et 2.3 MJ et sur mécanique FORD 2.4 TDCi à traction arrière avec roues jumelées. La version à 7 places, affirmée et appréciée, est disponible sur Ford et sur Fiat.

Avec une ligne classique pour les extérieurs et une capucine légèrement profilée, la version Elliot à capucine offre par ailleurs un espace cuisine confortable avec de grands plans de cuisson et une salle de bain avec douche séparée.

Restyling complet des feux et du pare-choc arrière gage de plus grande solidité et de meilleure protection des phares ainsi que de parfaite harmonie avec les formes de la cellule.

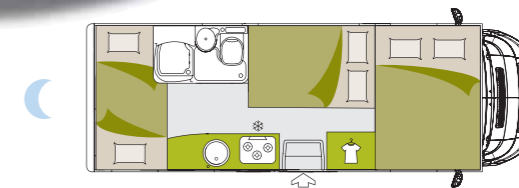
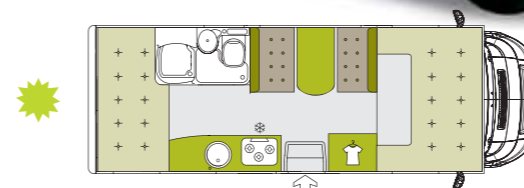

La Pianta si riferisce al modello ELLIOT 5
Le plan se réfère au modèle ELLIOT 5

NOVITA NOUVEAUTES

AIRBAG e ABS standard su tutti i modelli

INTERNO

- Nuovi tessuti: aumentata la qualità e la robustezza (trattamento di resinatura) [DEA]
- Nuovo confezionamento tessuti
- Porta TV LCD (OPT)

ESTERNI

- Carter anteriore e posteriore
- Midi Heki 700x500 mm STD (escluso Elliot 10)

AIRBAG et ABS de série sur tous les modèles

INTERIEUR

- Nouveaux tissus: plus haute qualité et plus grande résistance (traitement à basse de résine) [DEA]
- Nouvelle confection tissus
- Support TV LCD (OPT)

EXTERIEUR

- Spoiler avant et arrière
- Midi Heki 700x500 mm STD (sauf Elliot 10)

ELLIOT

MANSARDATO capucine

Atmosfera calda e accogliente per il mansardato con 6 posti letto. Il veicolo è particolarmente adatto per famiglie numerose con bambini grazie agli ampi e comodi letti a castello trasversali posteriori. Il design morbido del mobilio rende l'ambiente piacevole ed ergonomico. Armadio capiente.

Ambiance chaude et accueillante du modèle à capucine avec 6 places couchage. Ce véhicule est particulièrement adapté aux familles nombreuses grâce à ses grands et confortables lits superposés transversaux se trouvant à l'arrière du véhicule. Le design tout en douceur du mobilier rend l'espace agréable et ergonomique. Grande armoire.



Cucina accessoriata e funzionale dalla forma lineare con tre fuochi a filo piano cottura e dotata di pensili con antine maxi-volume e numerosi cassetti.

Cuisine équipée et fonctionnelle, de forme linéaire, avec trois feux au ras du plan de cuisson, munie d'éléments suspendus maxi volume avec battants et nombreux tiroirs.

Ampio il bagno con lavello incassato, miscelatore, doccia separata e grande finestra che dona luminosità allo spazio.

Grande salle de bains avec lavabo encastré, mitigeur, douche séparée et grande fenêtre qui confère luminosité à l'espace.

ELLIOT 5 ELLIOT 10 ELLIOT 40 ELLIOT 40 Maxi ELLIOT Garage ELLIOT 55 P ELLIOT Garage P



ELLIOT

MANSARDATO capucine



L'ergonomia della dinette consente di ospitare comodamente 4 persone.

L'ergonomie de la dînette permet d'accueillir confortablement 4 personnes



Gli spazi e le forme sono ottimizzati per un equilibrio fra il comfort e il massimo spazio stivabile.

Les espaces et les formes sont optimisés pour garantir le juste équilibre entre confort et capacité maximum de rangement.



SEMINTEGRALE profilé

ELLIOT 5 ELLIOT 10 ELLIOT 40 ELLIOT 40 Maxi ELLIOT Garage **ELLIOT 55 P** ELLIOT Garage P

ELLIOT

La gamma Elliot in versione semintegrale affianca buone dotazioni di serie a praticità e maneggevolezza date le dimensioni compatte. Dal punto di vista delle forme esterne, perfetto il connubio tra cabina e cellula con la nuova fanaleria posteriore.

L'arredo sobrio degli interni, i colori caldi del mobilio e dei pensili dalle linee arrotondate rendono ancora più accogliente la zona giorno.

Le 2 piante, offerte su meccaniche Fiat 2.2 MJ e 2.3 MJ, con carreggiata allargata per una migliore stabilità su strada, sono state studiate per offrire il massimo dell'abitabilità e della fruibilità con i letti matrimoniali posteriori sempre pronti; disponibile anche versione con vano garage.

Dans cette version profilée, Elliot conserve les atouts propres à la gamme auxquels s'ajoutent fonctionnalité et de maniabilité grâce aux dimensions compactes. Au plan des formes externes, l'harmonie entre cabine, cellule et feux intégrés arrières est parfaite.

La sobriété des intérieurs, les couleurs chaudes du mobilier et des éléments hauts aux lignes arrondies rendent la zone séjour encore plus accueillante.

Les 2 plans, proposées sur mécaniques Fiat 2.2 MJ et 2.3 MJ à écartement majoré pour une meilleure stabilité sur route, ont été étudiés pour offrir le maximum en termes d'habitabilité et de confort avec ses grands lits toujours prêts situés à l'arrière, également disponibles avec garage.

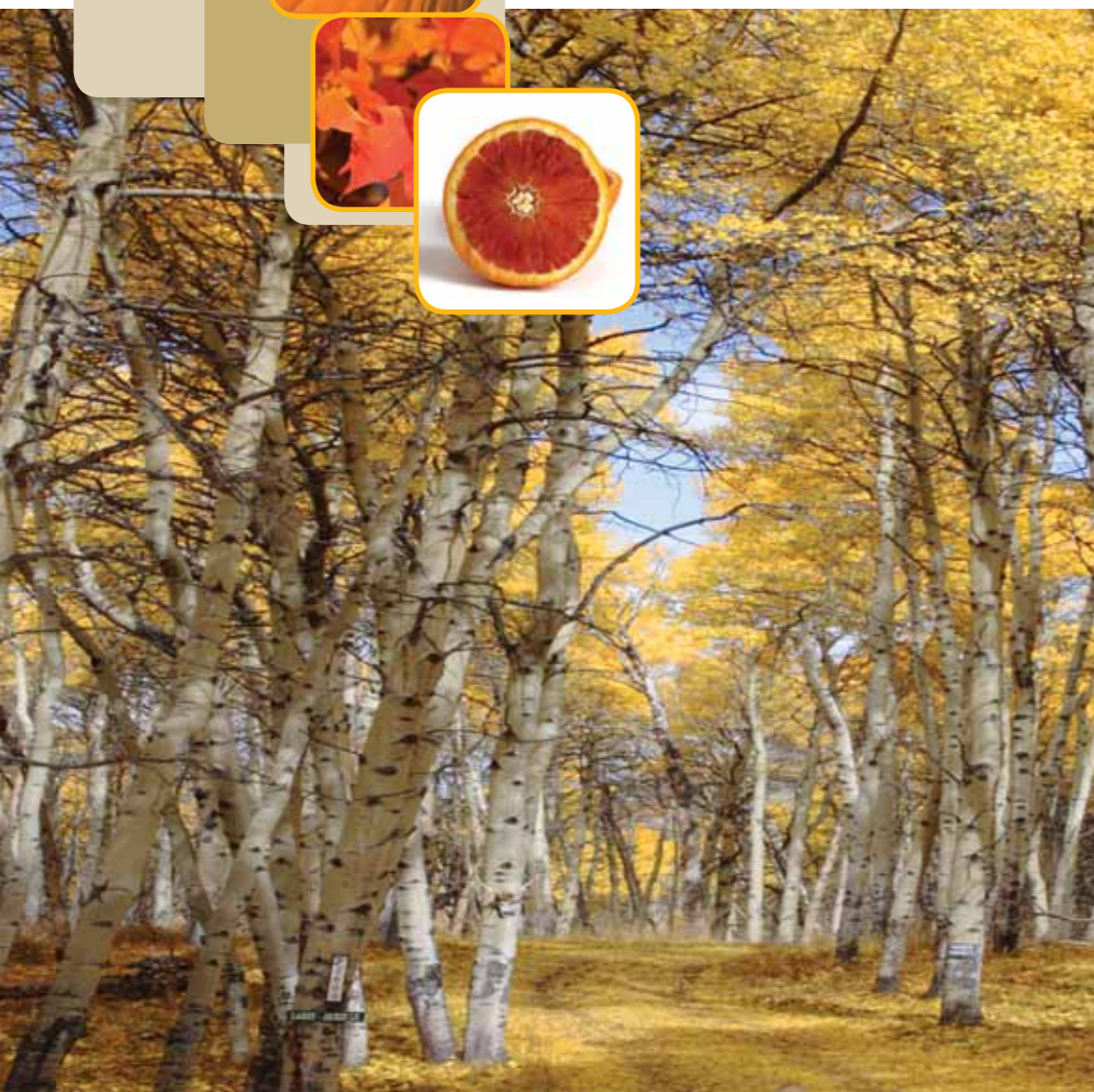

NOVITA NOUVEAUTES

AIRBAG e ABS standard su tutti i modelli

INTERNO

- Nuovi tessuti: aumentata la qualità e la robustezza (trattamento di resinatura) [DEA]
- Nuovo confezionamento tessuti
- Porta TV LCD (OPT)

ESTERNI

- Carter posteriore
- Cupolino profile' con luci integrate (luci anteriori e posteriori separate)
- Porta ingresso con finestra
- Midi Heki 700x500 mm STD
- Dimensione gavone aumentata su Garage P

AIRBAG et ABS de série sur tous les modèles

INTERIEUR

- Nouveaux tissus: plus haute qualité et plus grande résistance (traitement à basse de résine) [DEA]
- Nouvelle confection tissus
- Support TV LCD (OPT)

EXTERIEUR

- Spoiler arrière
- Coiffe profilé à feux intégrés (feux avant et arrière séparés)
- Porte entrée avec fenêtre
- Midi Heki 700x500 mm STD
- Dimensions soute Garage P augmentées



La Pianta si riferisce al modello ELLIOT 55 P
Le plan se réfère au modèle ELLIOT 55 P

ELLIOT
SEMINTEGRALE
profilé

Disposizione interna classica con semidinette accogliente e tavolo dotato di prolunga estensibile. Ampi pensili, grande cucina e finiture curate.

Disposition classique de l'habitacle avec semi-dînette accueillante et table équipée d'une rallonge. Grands éléments hauts, grande cuisine et finitions soignées.

La zona giorno anteriore è integrata nella cabina e impreziosita dal grande oblò centrale.

La zone jour avant, intégrée à la cabine, est agrémentée par le grand lanterneau central.



ELLIOT

SEMINTEGRALE
profilé



Zona notte con letto matrimoniale spazioso, accogliente e luminoso grazie alle due finestre di grandi dimensioni. Mensole portaoggetti.

Espace nuit agréable et lumineux grâce aux deux grandes fenêtres et grand lit confortable. Etagères de rangement et grands éléments hauts.





MANSARDATO capucine



RIVIERA 110 RIVIERA GT RIVIERA Garage RIVIERA 55P RIVIERA GarageP RIVIERA 65P RIVIERA 105P RIVIERA EliteP

RIVIERA

Un classico del turismo in camper, Riviera offre una vasta gamma di soluzioni caratterizzate da estrema abitabilità interna e ampi spazi di carico.

Ripensata l'illuminazione esterna ed interna, sia a livello di design delle luci sia come posizione, facilitando l'abitabilità notturna.

La versione mansardata è disponibile su chassis con carreggiata allargata e motore FIAT 2.3 MJ e 3.0 MJ. Tre le piante disponibili: due con i letti a castello e una con garage.

Un classique du tourisme en camping-car: Riviera offre une vaste gamme de solutions, toutes caractérisées par un grand volume habitable et par de grands espaces de chargement.

Éclairage externe repensé ainsi que l'éclairage interne tant au niveau du design des luminaires qu'au niveau de leur position pour garantir une meilleure habitabilité nocturne.

La version à capucine est disponible sur châssis à écartement majoré et moteur FIAT 2.3 MJ und 3.0 MJ. Trois plans disponibles: deux avec lits superposés et un avec garage.



NOVITA NOUVEAUTES

AIRBAG e ABS standard su tutti i modelli

INTERNO

- Accessori in cucina
- Nuovi tessuti: aumentata la qualità e la robustezza (cartellino con caratteristiche DEA)
- Nuovo confezionamento tessuti e tende
- Luci nei letti posteriori di nuovo design
- Illuminazione a LED
- Serbatoi acque chiare da 105 lt (50 lt quando il veicolo è in marcia)

ESTERNI

- Porta ingresso con finestra
- Nuove maniglie dei gavoni
- Maniglia porta ingresso nuova
- Grafiche esterne
- Luce esterna di nuovo design

AIRBAG et ABS de série sur tous les modèles

INTERIEUR

- Accessoires cuisine
- Nouveaux tissus: plus grande qualité et robustesse (étiquette avec caractéristiques DEA)
- Nouvelle confection tissu et rideaux
- Nouveau design luminaire pour lits arrière
- Éclairage à diodes
- Réservoirs eau propre de 105 l. (50 l quand le véhicule est en autonome)

EXTERIEUR

- Porte entrée avec fenêtre
- Nouvelles poignées soutes
- Nouvelle poignée porte d'entrée
- Graphismes externes
- Nouveau design éclairage extérieur

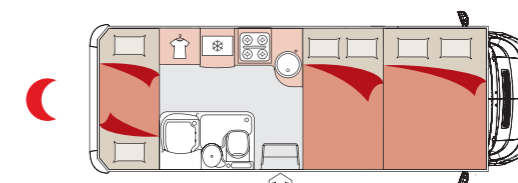
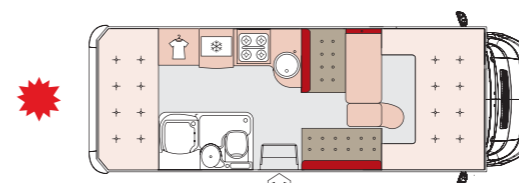

La Pianta si riferisce al modello RIVIERA 110
Le plan se réfère au modèle RIVIERA 110

RIVIERA
MANSARDATO
capucine



Il Riviera 110 è funzionale soprattutto grazie ai suoi 4 letti sempre pronti con la mansarda sopra la cabina e il letto a castello trasversale posteriore.

La fonctionnalité du modèle Riviera 110 est due essentiellement à ses 4 lits, toujours prêts, se trouvant en capucine, et à l'arrière grâce aux lits superposés transversaux.



RIVIERA

MANSARDATO capucine

Eleganza ed ergonomia si fondono insieme per la massima funzionalità in ogni ambiente del veicolo ben accessorato. Letti a castello trasversali posteriori con sollevamento del letto più basso per spazio di stivaggio e armadi capienti.

Élégance et ergonomie se mêlent harmonieusement pour offrir le plus haut degré de fonctionnalité à chaque espace de ce véhicule bien équipé. Des lits superposés transversaux à l'arrière avec possibilité de soulever le lit le plus bas pour obtenir de grands espaces de rangement. Grandes armoires.

Toilette con doccia separata da porta rigida.

Salle de bains avec douche séparée par une porte rigide.



RIVIERA 110 RIVIERA GT RIVIERA Garage RIVIERA 55P RIVIERA GarageP RIVIERA 65P RIVIERA 105P RIVIERA EliteP

Spaziosa e confortevole la mansarda con due tasche portaoggetti, finestra ed oblò, ampi volumi stivabili. Cucina con 4 fuochi, ampio piano di appoggio, cestelli, pensili con ante in metacrilato e frontale con luce integrata.

Capucine spacieuse et confortable, disposant de deux poches de rangement, de fenêtres et lanterneau ainsi que de grands volumes de rangement. Plan de cuisson à 4 feux, plan de travail de grandes dimensions, paniers coulissants, éléments hauts avec portes en méthacrylate et façade avec éclairage intégré.



RIVIERA

SEMINTEGRALE profilé



Profilato dall'aspetto elegante e al tempo stesso dinamico.

Disponibile su meccaniche FIAT 2.3 MJ e 3.0 MJ, Riviera semintegrale è caratterizzato da un design della cellula estremamente accattivante che ben si integra al telaio adottato.

Le finestre Seitz e i nuovi accessori interni (maniglie, portaoggetti, ecc) caratterizzano il veicolo per le dotazioni di categoria superiore.

La grande novità di questa stagione è rappresentata dall'inserimento di due piante completamente nuove, Riviera 105 P, veicolo dalle dimensioni super-compatte con i suoi 6,41 m di lunghezza e da Riviera Elite P con letto matrimoniale centrale posteriore. Entrambi i modelli sono ideali per coppie anche con bambini piccoli.

Profilé à la fois élégant et dynamique.

Disponibile sur mécaniques FIAT 2.3 MJ et 3.0 MJ, le Riviera profilé se caractérise par un design extrêmement soigné de la cellule, parfaitement intégré au châssis adopté.

Les fenêtres Seitz et les nouveaux accessoires internes (poignées, porte-objets, etc.) sont des caractéristiques de ce véhicule de catégorie supérieure en termes d'équipement.

La grande nouveauté de cette saison est constituée par l'ajout de deux plans entièrement nouveaux, Riviera 105 P, véhicule aux dimensions ultra compactes avec ses 6,41 m de longueur et Riviera Elite P avec grand lit central arrière. Les deux modèles sont parfaits pour les couples, y compris avec de petits enfants.



NEW

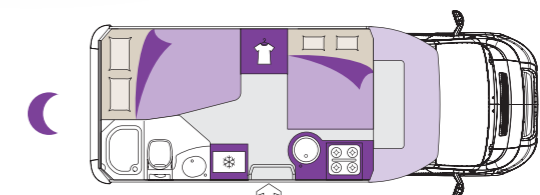
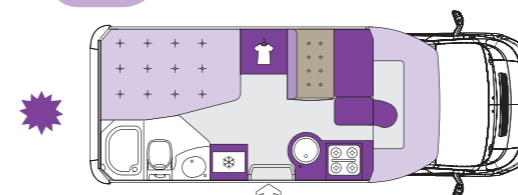

La Pianta si riferisce al modello RIVIERA 105 P
Le plan se réfère au modèle RIVIERA 105 P

NOVITA NOUVEAUTES

AIRBAG e ABS standard su tutti i modelli

INTERNO

- Accessori in cucina
- Nuovi tessuti: aumentata la qualità e la robustezza (cartellino con caratteristiche DEA)
- Nuovo confezionamento tessuti e tende
- Luci nei letti posteriori di nuovo design
- Illuminazione a LED
- Serbatoi acque chiare da 105 lt (50 lt quando il veicolo è in marcia)

ESTERNI

- Nuove maniglie dei gavoni
- Grafiche esterne
- Luce esterna di nuovo design

AIRBAG et ABS de série sur tous les modèles

INTERIEUR

- Accessoires cuisine
- Nouveaux tissus: plus grande qualité et robustesse (étiquette avec caractéristiques DEA)
- Nouvelle confection tissu et rideaux
- Nouveau design luminaire pour lits arrière
- Éclairage à diodes
- Réservoirs eau propre de 105 l. (50 l quand le véhicule est en autonome)

EXTERIEUR

- Nouvelles poignées soutes
- Graphismes externes
- Nouveau design éclairage extérieur

RIVIERA
SEMINTEGRALE
profilé

Nuovo profilato della gamma Ci dalle dimensioni compatte particolarmente adatto alle esigenze della coppia con bimbi piccoli. Un veicolo che coniuga in maniera ottimale misure ridotte ed estrema abitabilità.

Le nouveau modèle profilé de la gamme Ci, aux dimensions compactes, est particulièrement adapté aux besoins des couples avec enfants en bas-âge. Un véhicule qui marie avec excellence taille réduite et grand volume habitable.

I rivestimenti in "soft-touch" della parte anteriore rendono l'ambiente dinette accogliente e lussuoso integrando la cabina nello spazio abitabile.

Les revêtements de type "soft-touch" de la partie avant transforment la dînette en un espace accueillant et luxueux dans lequel la cabine est intégrée.

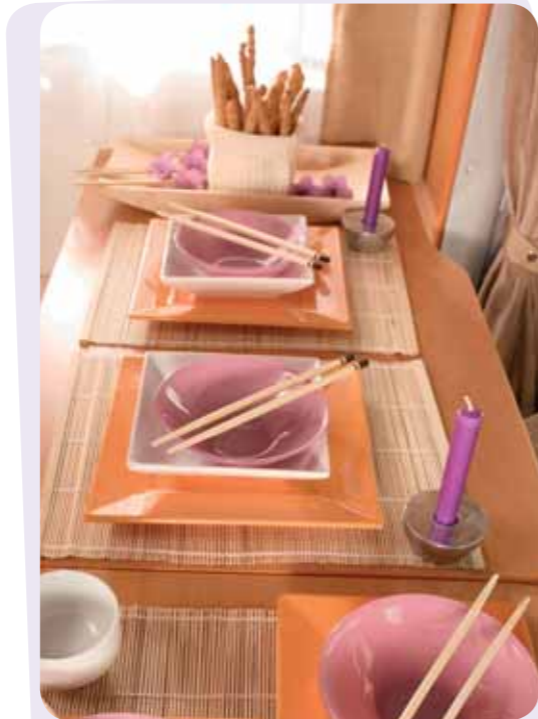

RIVIERA

SEMINTEGRALE profilé

Le forme arrotondate facilitano lo sfruttamento degli spazi e si fondono insieme con armonia. Largo il letto matrimoniale posteriore con possibilità di sollevare la metà della rete per garantire lo stivaggio nei numerosi vani sottostanti. Completano la dotazione per lo spazio stivabile i molti pensili, cassetti capienti e mensole a giorno dal design classico e il gavone portabagagli.

Les formes galbées facilitent l'utilisation de l'espace et se mélangent avec harmonie. Grand lit large à l'arrière, avec la possibilité de soulever la moitié du sommier permettant ainsi d'utiliser les nombreux espaces de rangements se trouvant en-dessous. Les nombreux éléments hauts, les grands tiroirs, les étagères au design classique, et la soute porte-bagages viennent compléter l'équipement, offrant de multiples espaces de rangement.

Molto funzionale la toilette con comodo lavabo, miscelatore e grande doccia separata da porta rigida.

Salle de bains fonctionnelle avec lavabo, mitigeur et grande douche séparée par une porte rigide.



MANSARDATO
capucine

MIZAR GTL Living MIZAR Garage MIZAR Garage Living **MIZAR GTX**

MIZAR



Dotazioni superiori, finiture estremamente curate e massima abitabilità fanno di Mizar il veicolo ideale per chi cerca l'eccellenza. Disponibile su quattro piante è caratterizzato da una zona living decisamente attenta ai particolari di prestigio.

Gli interni dalle forme stondate e il mobilio dai toni caldi del melo si sono arricchiti di maggiori spazi stivabili, nuovi accessori interni e nuovi tessuti di alta qualità per le tappezzerie che garantiscono accoglienza e comfort.

Una mansarda spaziosa e profonda con letto matrimoniale di dimensioni superiori, le due finestre laterali e l'oblò, che ben si integrano con la monoscozza permettono un'ottima vivibilità.

Équipements de niveau supérieur, finitions extrêmement soignées et grand volume habitable sont les qualités qui font de Mizar un véhicule idéal pour toutes celles et ceux qui sont en quête d'excellence et de modernité. Disponible dans quatre plans différents, il dispose d'une zone séjour qui offre des détails de prestige.

Les intérieurs aux formes galbées et le mobilier aux teintes chaudes du pommier ont été enrichis de plus grands espaces de rangements, de nouveaux accessoires internes et de nouveaux tissus de haute qualité pour les revêtements qui garantissent accueil et confort.

Une capucine spacieuse et profonde avec grand lit de dimensions supérieures et deux fenêtres latérales et le lanterneau, parfaitement intégrées à la mono-coque sont gage de confort maximum.



NOVITA NOUVEAUTES

Clima, AIRBAG e ABS standard su tutti i modelli

INTERNO

- Chiusura centralizzata cestelloni cucina
- Nuovi accessori interni (maniglie di nuovo design con maggiore robustezza, portaoggetti, portabicchieri, ecc)
- Nuovi tessuti: aumentata la qualità e la robustezza (cartellino con caratteristiche DEA)
- Nuovo confezionamento tessuti e tende
- Luci nei letti posteriori di nuovo design
- Illuminazione a Led
- Serbatoi acque chiare da 105 lt (50 lt. quando il veicolo è in marcia)

ESTERNI

- Luce esterna di nuovo design
- Presa per doccetta esterna (all'interno del gavone)
- Nuovo riscaldatore integrato dual-top (Webasto) su Mizar GTL Living

Climatisation, AIRBAG et ABS de série sur tous les modèles

INTERIEUR

- Fermeture centralisée grands tiroirs cuisine
- Introduction de nouveaux accessoires (nouveau design des poignées offrant plus de solidité, porte-objets, porte-verres, etc.)
- Nouveaux tissus: plus grandes qualité et robustesse (étiquette avec caractéristiques DEA)
- Nouvelle confection tissus et rideaux
- Nouveau design luminaire pour lits arrière
- Eclairage à diodes
- Réservoirs eau propre de 105 lt. divisible (50 l sup quand le véhicule est en autonome)

EXTERIEUR

- Nouveau design lumière externe
- Prise douchette externe (intérieur soute)
- Nouveau chauffage intégré dual-top sur Mizar GTL Living (Webasto)

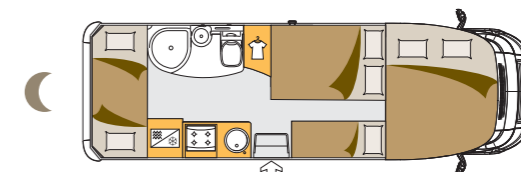
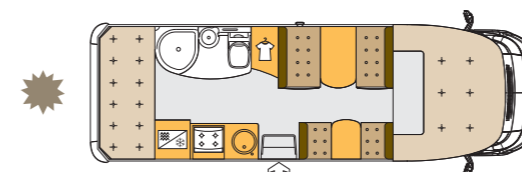

La Pianta si riferisce al modello MIZAR GTX
Le plan se réfère au modèle MIZAR GTX

MIZAR

**MANSARDATO
capucine**

La cucina con nuovi cestelli portaoggetti con chiusura centralizzata (push to open) e fuochi separati dal design innovativo ha luci integrate sul grande pensile sovrastante per una migliore funzionalità.

Pour une plus grande fonctionnalité la cuisine possède des éclairages intégrés au grand placard haut et dispose également de nouveaux paniers de rangement à fermeture centralisée. Design innovant des feux séparés.

Comodo e completo il bagno con WC, lavabo ad incasso e doccia separata da porta rigida scorrevole; l'ampia finestra con zanzariera e l'oblò ne garantiscono la massima aerazione.

Confortable et complet, le cabinet de toilette est composé de WC, lavabo encastré et douche indépendante séparée par une porte rigide coulissante; la grande baie avec moustiquaire et le lanterneau garantissent une excellente aération.



MIZAR

MANSARDATO capucine



Il design di arredo nelle forme e nei colori si fonde insieme con la funzionalità degli interni. I tessuti dai nuovi colori decisamente di tipo automobilistico e il nuovo confezionamento dei cuscini e delle sedute, ampie e ben sagomate, si integrano perfettamente con la tonalità del mobilio e i tavoli dal design moderno in laminato.

Le design de l'ameublement se fond, dans ses formes et ses couleurs, à la fonctionnalité des intérieurs. Les tissus aux couleurs nouvelles de type automobile et les nouvelles formes des coussins et des sièges amples et bien profilés, s'intègrent parfaitement aux tonalités du mobilier. Design moderne des tables en laminé.



Di grande funzionalità le due zone notte: ampio e confortevole il letto matrimoniale in mansarda con dimensioni maggiori e i letti a castello trasversali nella zona posteriore illuminati da due finestre. Numerosi e diversificati i punti luce con facile regolazione dell'intensità dell'illuminazione.

Deux zones nuit très fonctionnelles: dans la capucine, un grand lit spacieux et confortable de dimensions supérieures, et des lits superposés transversaux à l'arrière, éclairés par deux fenêtres. Les points de lumière, nombreux et différents les uns des autres, permettent un réglage facile de l'intensité de l'éclairage.





VAN

Colori
Peintures

GRIGIO CHIARO
GRIS CLAIR



CHAMPAGNE
CHAMPAGNE



BIANCO
BLANC



BLU LAGO
BLEU LAGUNE



KYROS 2

KYROS SD

KYROS 4

KYROS

Kyros rappresenta una scelta intelligente che coniuga funzionalità e manovrabilità grazie alle sue dimensioni compatte. Agile ed abitabile, il furgonato permette varie configurazioni interne che soddisfano sia la singola coppia che equipaggi più numerosi.

Disponibile in 3 piante, due lunghezze, e due versioni (Premium e Prestige) e quattro colori di carrozzeria, Kyros rappresenta la soluzione ideale per tutte le esigenze di viaggio.

Le linee stondate del mobilio, il nuovo piano cottura di dimensioni più ampie e le nuove tappezzerie conferiscono al Kyros rinnovato vigore. I letti, sia singoli che matrimoniali, garantiscono nelle aree sottostanti grandi spazi di stivaggio.

Per una migliore abitabilità anche nei periodi invernali, è stato rafforzato l'isolamento termico e acustico con particolare attenzione al pavimento e al tetto.

Kyros propose une solution intelligente qui conjugue fonctionnalité et maniabilité, entre autres grâce à des dimensions compactes. Maniable et habitable, le van permet différentes configurations internes qui s'adaptent aux couples et aux équipages plus nombreux.

Disponibile dans trois plans, deux longueurs et deux versions (Premium et Prestige) et quatre couleurs de carrosserie, Kyros représente la solution idéale pour répondre à toutes les exigences du voyage.

Les lignes galbées du mobilier, le nouveau plan de cuisson de dimensions supérieures et les nouveaux revêtements confèrent au van Kyros ainsi revu une nouvelle vigueur. Le dessous des lits, pour une et deux personnes, offre des espaces de rangement.

Pour plus de confort, en hiver également, l'isolation thermique et acoustique ont été renforcées, avec une attention particulière pour le plancher et le toit.



NOVITA NOUVEAUTES

AIRBAG e ABS standard su tutti i modelli

- Pensili di nuova dimensione
- "Open Garage System" con "corridoio senza ostacoli" (Kyros 2)
- Migliorata la coibentazione e l'isolamento del pavimento e del tetto
- Luci aggiunte nella dinette e nei letti a castello

AIRBAG et ABS de série sur tous les modèles

- Éléments suspendus avec une nouvelles dimensions
- Système d'ouverture garage permettant un dégagement plus important de l'espace: tous les circuits sont sous le plancher (Kyros 2)
- Améliorer l'isolation toit et plancher
- A jout éclairage d'nette et lit superposé

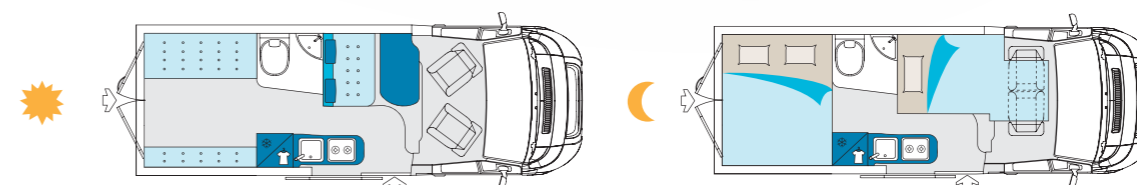

La Pianta si riferisce al modello KYROS 2
Le plan se réfère au modèle KYROS 2

KYROS

VAN

Funzionalità e ridotto ingombro si coniugano in questo ambiente compatto ma confortevole.

Fonctionnalité et encombrement réduit se conjuguent au sein d'un espace à la fois compact et agréable.

Comoda cucina dalla forma lineare con due fuochi, lavello integrato e miscelatore estensibile.

Cuisine pratique, de forme linéaire, avec plan de cuisson à 2 feux, évier intégré et mitigeur extensible.



Dinette accogliente che integra anche i due posti della cabina e due ampie finestre per una elevata luminosità.

Dînette accueillante qui intègre également les deux places de la cabine et deux grandes fenêtres pour une luminosité parfaite.



KYROS

VAN



Ecco la grande novità per il furgonato modello 2. Grazie al nuovo sistema "Open Garage System" che permette di sollevare con facilità il letto matrimoniale posteriore (con doghe in legno) diventano davvero ampi gli spazi di stivaggio per bagagli ma soprattutto per scooter e bici: lasciando inoltre un corridoio disponibile anche per il passaggio e l'apertura del portellone. Spaziosi scomparti e ante-ripostiglio per rendere il tutto ancora più comodo durante i vostri viaggi.

Voici la grande nouveauté pour le van modèle 2. Grâce au nouveau système "Open Garage System" qui permet de soulever facilement le grand lit arrière (à lattes en bois), les espaces de rangement deviennent très grands, pour les bagages mais, surtout, pour les scooters et bicyclettes: en outre, ce système permet de créer un couloir libre, pour passer et ouvrir la soute. Des compartiments spacieux et des portes fourre-tout pour que, au cours de vos voyages, tout soit encore plus pratique.

Toilette pratica e dotata di tutti gli accessori, seppur di dimensioni ridotte, con doccia integrata e miscelatore estensibile.

Salle de bain fonctionnelle équipée de tous les accessoires nécessaires, avec douche intégrée et mitigeur douchette extensible.



Passo/Empattement: 3450 / 4035
Modelli/Modèles: SD | 2 | 4

Modelli Modèles	2.2 MJ (100CV)	2.3 MJ (120CV)	3.0 MJ (157CV)
SD	PREMIUM	PREMIUM /PRESTIGE	
2		PREMIUM /PRESTIGE	PREMIUM /PRESTIGE
4		PREMIUM /PRESTIGE	PREMIUM /PRESTIGE

Versioni ed equipaggiamenti/Versions et équipements

PREMIUM	PRESTIGE	PACK	
•	•	CAMPING CAR PACK	PACK CAMPING CAR
•	•	ELECTRIC PACK	PACK ELECTRIQUE
•	•	COMFORT PACK	PACK COMFORT
•	•	SAFE PACK	PACK SECURITE
◦	◦	CLIMA PACK	PACK CLIMATISATION
-	-	SAFE PLUS PACK	PACK SECURITE PLUS
◦	◦	MEDIA PACK	PACK MULTIMEDIA

• = Fornito di serie / fourni de série ◦ = optional / en option - = non previsto / non prévu

INTERNI
INTERIEUR



Box 15" porta TV LCD.
Logement support TV LCD

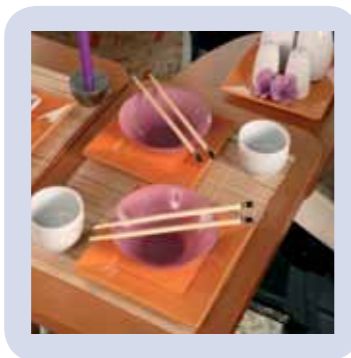

Struttura tavolo con prolunga
(solo su alcuni modelli).
Structure de la table avec rallonge (pour certains modèles seulement).

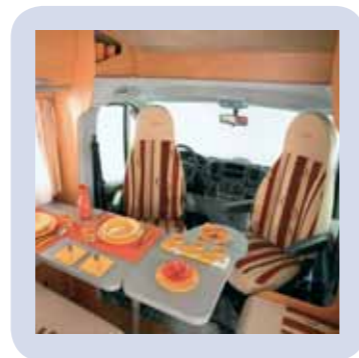

Allestimenti con dinette integrate nella cabina di guida.
Aménagements avec dinettes intégrées dans la cabine

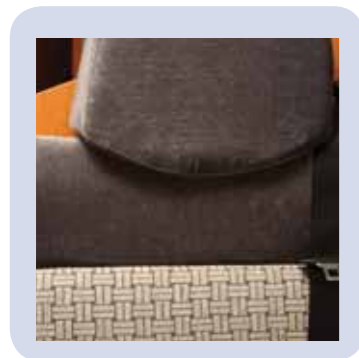

Cuscini ergonomici e poggiatesta regolabili
(solo per gli autocaravan).
Coussins ergonomiques et appuis-tête réglables (seulement sur les camping-cars)

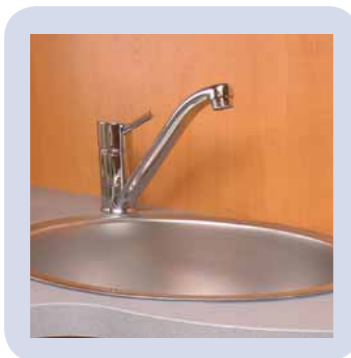

Rubinetteria cromata in metallo di tipo domestico
Robinetterie chromée (pour la maison)



Rete in mansarda sollevabile con meccanismo a pistoni
(solo per alcuni modelli).
Sommier dans la capucine pouvant se soulever grâce à un mécanisme à pistons (pour certains modèles seulement)

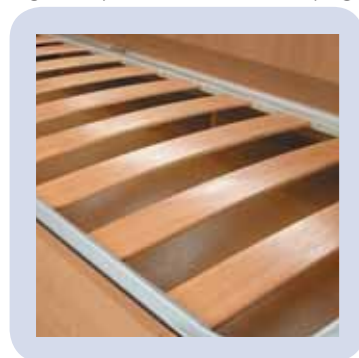

Allestimenti con letti a castello con doghe.
Aménagements avec lits superposés et sommiers à lattes.



Nuovo design ante basse (su Riviera)
Nouveau design portes basses (pour seulement Riviera)

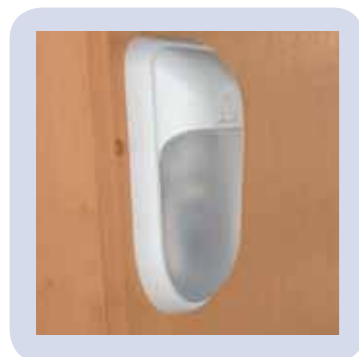

Luce interna di cortesia nei gavoni
(solo su alcuni modelli).
Éclairage à l'intérieur des soutes (pour certains modèles seulement)



Tappezzeria in tessuto effetto soft-touch e nuovo confezionamento cuscini
Revêtement en tissu soft-touch et nouvelle confection tissu et rideaux

SPAZI STIVABILI
ESPACES DE RANGEMENT

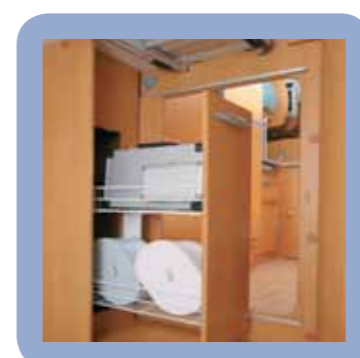

Capiente e comodo cestello portaoggetti all'interno dello spazio garage. (Riviera e Mizar)
Grand panier de rangement ultra pratique à l'intérieur de l'espace garage (Riviera et Mizar)



Allestimenti con garage per bici/scooter.
Aménagements avec garage pour vélos/scooter.



Gavoni volume variabile.
Coffres à volume variable.



Chiusura centralizzata dei cestelloni della cucina (solo su Mizar)
Fermeture centralisée grands tiroirs cuisine (pour seulement Mizar)

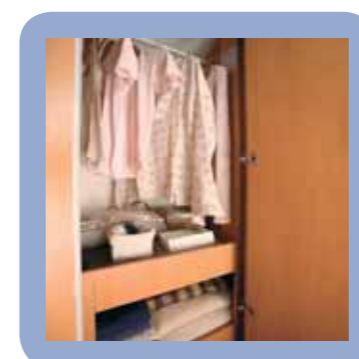

Armadi capienti
Armoires de grande capacité

BAGNO
TOILETTE



Toilette con doccia separata, oblò e porta rigida (Riviera e Mizar)
Cabinet de toilette avec douche indépendante, lanterneau et porte rigide (Riviera et Mizar)



Doccetta "a telefono" con dispositivo anticalcare (Riviera e Mizar)
Douchette "téléphone" avec dispositif anti-calcaire (Riviera et Mizar)

* I punti di forza non si riferiscono a tutti i modelli; per conoscere le dotazioni di ogni singola versione è necessario consultare le schede tecniche CI 2007/2008 presso i concessionari di zona. Les points forts ne se réfèrent pas à tous les modèles; pour connaître les équipements de chaque version il est nécessaire de consulter les fiches techniques CI 2007/2008 auprès des concessionnaires les plus proches.

ESTERNI
EXTERIEUR



Paraurti verniciati (su Riviera e Mizar).
Pare-chocs coloré (sur Riviera et Mizar).



Mansarda monoscocca in vetroresina coibentata. (Mizar)
Capucine monobloc en polyester isolée. (Mizar)



Porta Seitz (solo su Riviera semintegrale e Mizar).
Porte Seitz (sur Riviera profilé et Mizar).



Finestre Seitz di serie (su Riviera e Mizar).
Baies Seitz de série (sur Riviera et Mizar).

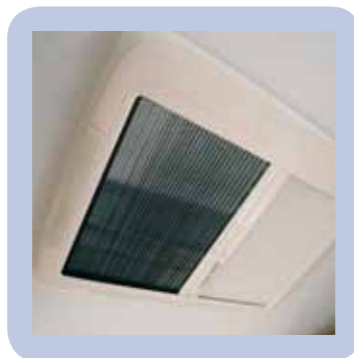

Oblo trasparenti e panoramici (escluso Elliot 10).
Lanterneaux transparents et panoramiques (sauf Elliot 10).

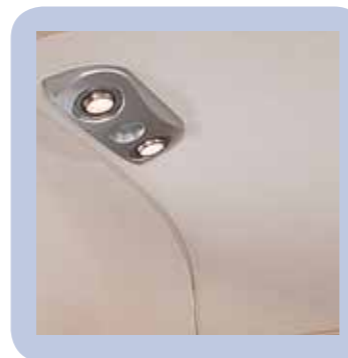

Rivestimento interno con pannelli soft touch di tipo automobilistico e luci integrate su Mizar.
Revêtement intérieur avec panneaux soft touch de type automobile et éclairage intégré sur Mizar.



Nuove grafiche esterne resinare.
Nouveaux Adhésifs externes résinés



Luce esterna di nuovo design (Mizar e Riviera).
Nouveau design éclairage extérieur (Mizar et Riviera)

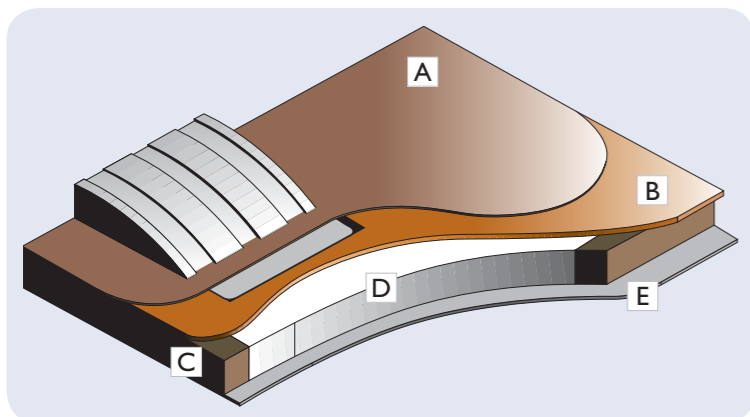

Pavimento sandwich rinforzato (fino a 76 mm di spessore) con impianti canalizzati

- A) Tappeto in PVC
- B) Compensato
- C) Struttura in regolo di abete
- D) Polistirolo 25Kg/m³
- E) Compensato trattato con anti-impregnante

Plandier sandwich renforcé (jusqu'à 76 mm d'épaisseur) avec équipements canalisés

- A) Revêtement en PVC
- B) Contreplaqué
- C) Structure en sapin
- D) Polystyrène 25Kg/m³
- E) Contreplaqué traité contre les infiltrations

DINETTE/CUCINA
DINETTE / CUISINE



Estensione del piano lavoro della cucina (Mizar).
Extension du plan de travail de la cuisine (Mizar)



Cucina a 4 fuochi di tipo domestico con forno. (su Riviera)
Cuisinière à 4 feux avec four. (uniquement sur Riviera)



Illuminazione su piano cucina. (su Riviera e Mizar).
Éclairage du plan de cuisson. (sur Riviera et Mizar).

IMPIANTI
INSTALLATIONS



Combi Truma
Combi Truma



Frigoriferi fino a 167 litri.
Réfrigérateurs jusqu'à 167 litres.



Air Top Webasto.
(Solo su Mizar e alcuni modelli della gamma Riviera)
Air Top Webasto.
(Seulement sur Mizar et sur certains modèles de la gamme Riviera)

Punti di forza
CELLULA *

Points forts
CELLULE *

* I punti di forza non si riferiscono a tutti i modelli; per conoscere le dotazioni di ogni singola versione è necessario consultare le schede tecniche CI 2007/2008 presso i concessionari di zona.
Les points forts ne se réfèrent pas à tous les modèles; pour connaître les équipements de chaque version il est nécessaire de consulter les fiches techniques CI 2007/2008 auprès des concessionnaires les plus proches.

Autocaravan - Pack disponibili / Dotations mecaniques

CAMPING CAR PACK	ELECTRIC PACK	COMFORT PACK	SAFE PACK	CLIMA PACK	MEDIA PACK	AUTOMATIC PACK**
•	•	•	•	○ / • * (Mizar)	○ / - (2.2 Mj)	○ (3.0 Mj)

COMFORT PACK F8-01 COMFORT PACK F8-01

Telecomando porte, cristalli atermici, sedile guida regolabile in altezza, sedile passeggero con schienale reclinabile. Solo per i veicoli con sedili girevoli sedile conducente e passeggero con regolazione in altezza, doppio bracciolo schienale regolabile, appoggiatesta foderato

Télécommande portes, vitres athermiques, siège conducteur à hauteur réglable, siège passager à dossier inclinable. Uniquement pour les véhicules à sièges pivotants, sièges conducteur et passager à hauteur réglable, double accoudoir, dossier inclinable et appui-tête avec housse

ELECTRIC PACK F8-01 PACK ELECTRIQUE F8-01

4 altoparlanti e cablaggio in plancia per la connessione della radio, bloccaporte elettrici, doppio specchio elettrico con sbrinatorio, alzacristalli elettrici

4 haut-parleurs et câblage sur tableau de bord pour branchement radio, blocages portes électriques, double rétroviseur dégivrant, lèves - vitres, lève-vitres électriques

CAMPING CAR PACK F8-01 PACK SPECIAL CAMPING CAR F8-01

Sospensioni posteriori rinforzate, pneumatici extraserie camping, carreggiata posteriore allargata (a seconda del modello), coppe ruote integrali.

Suspensions arrière renforcées pneumatiques spéciaux série Camping Car, entraxe arrière élargi (en fonction du modèle), enjol roue intégraux.

SAFE PACK F8-01 PACK SECURITE F8-01

ABS, AIR BAG conducente e passeggero***
ABS, AIRBAG Conducteur et passager ***

CLIMA PACK F8-01 PACK CLIMATISATION F8-01

Climatizzatore
Climatisation manuelle

MEDIA PACK F8-01 PACK MULTIMEDIA F8-01

Comandi radio sul volante, autoradio con cd integrato, antenna radio integrata nello specchio.

Commandes radio au volant, autoradio à lecteur CD intégré, antenne radio intégrée au rétroviseur

AUTOMATIC PACK F8-01 AUTOMATIC PACK F8-01

Cambio automatico, Cruise Control, ESP.
Boîte de vitesse automatique et Cruise Control (régulateur de vitesse), ESP.

* En France le Pack Climatisation est de série pour toutes les gammes Riviera (Fiat 2.3 et 3.0 Mj) et Mizar (FIAT 3.0 Mj)

** Disponibile a partire da febbraio 2008 Disponible à partir de février 2008

*** Optional obbligatorio / Option obligatoire

VAN - Pack disponibili / Dotations mecaniques

CAMPING CAR PACK	ELECTRIC PACK	COMFORT PACK	SAFE PACK	CLIMA PACK	MEDIA PACK	AUTOMATIC PACK
•	•	•	•	○ / • Prestige	- Premium / • Prestige	○ (2.3 Mj - 3.0 Mj) / • Prestige

COMFORT PACK V8-01 PACK COMFORT V8-01

Telecomando per chiusura porte, cristalli atermici, doppio specchio elettrico con sbrinatorio, regolazione in altezza sedile conducente, regolazione in altezza sedile passeggero, doppio bracciolo, regolazione longitudinale, schienale regolabile, appoggiatesta foderato in stoffa per sedile conducente e passeggero.

Télécommande fermeture portes, vitres athermiques, double rétroviseur électrique dégivrant, siège conducteur à hauteur réglable, siège passager à hauteur réglable, double accoudoir; réglage longitudinal, dossier réglable, appui-tête avec housse en tissu pour siège conducteur et passager.

ELECTRIC PACK V8-01 PACK ELECTRIQUE V8-01

Predisposizione autoradio: 4 altoparlanti e cablaggio in plancia per la connessione della radio, chiusura centralizzata e alzacristalli elettrici.

Prééquipement autoradio: 4 haut-parleurs et câblage sur tableau de bord pour connexion autoradio, lève-vitres électrique et fermeture centralisée.

CAMPING CAR PACK V8-01 PACK SPECIAL CAMPING CAR V8-01

Sospensioni posteriori rinforzate Camping Car, pneumatici rinforzati versione Camping Car, coppe ruote, base sedili coperta.

Suspensions arrière renforcées Camping Car, pneumatiques renforcées Camping Car, enjoliveurs, base sièges recouverte

SAFE PACK V8-01 PACK SECURITE V8-01

ABS, AIR BAG conducente
ABS, AIR BAG conducteur

CLIMA PACK V8-01 PACK CLIMATISATION V8-01

Climatizzatore
Climatisation manuelle

MEDIA PACK V8-01 PACK MULTIMEDIA V8-01

Comandi radio sul volante, autoradio con cd integrato.
Commandes radio au volant, autoradio à lecteur CD intégré.

• = fornito di serie / fourni de série ○ = optional / en option - = non previsto / non prévu



EURO 4



Meccanica Porteur	Cilindrata (Multijet) Motorisation (Multijet)	Potenza (CV) Puissance (CV)	Interasse Empattement	Cambio Boîte de vitesse	Trazione Traction
Fiat Ducato 250	2.2 Mj	73 (100)	3450 / 3800	5	Ant.
Fiat Ducato 250	2.3 Mj	96 (130)	3800 / 4035	6	Ant.
Fiat Ducato 250	3.0 Mj	115 (157)	3800 / 4035	6	Ant.

Autocaravan - Pack disponibili / Dotations mecaniques

CAMPING CAR PACK	ELECTRIC PACK	COMFORT PACK	SAFE PACK	CLIMA PACK	MEDIA PACK
•	•	•	•	○ / • (in Francia)	○

COMFORT PACK D8-01 COMFORT PACK D8-01

Sedile conducente e passeggero con 6 regolazioni (avanti / dietro, schienale regolabile avanti / dietro, regolazione alto / basso), bracciolo sedile conducente e passeggero, rivestimento portiera lato passeggero con tasca laterale, Cruise Control

Sièges conducteur et passager à 6 réglages (avant / arrière, dossier réglable avant / arrière, réglage haut / bas), accoudoir sièges conducteur et passager; revêtement portière côté passager avec poche latérale, contrôleur de vitesse.

ELECTRIC PACK D8-01 PACK ELECTRIQUE D8-01

Chiusura centralizzata, vetri elettrici, specchi retrovisore elettrici, predisposizione autoradio, Trip Computer

Fermeture centralisée, vitres électriques, rétroviseurs électriques, prééquipement autoradio, ordinateur de bord.

CAMPING CAR PACK D8-01 PACK SPECIAL CAMPING CAR D8-01

Sospensioni speciali e pneumatici rinforzati, griglia anteriore verniciata.

Suspensions spéciales et pneumatiques renforcés, Calandre antérieure vernie

SAFE PACK F8-01 PACK SECURITE D8-01

ABS, AIRBAG conducente e passeggero, fari fendinebbia
ABS, AIRBAG conducteur et passager, feux antibrouillard.

CLIMA PACK D8-01 PACK CLIMATISATION D8-01

Aria condizionata e cristalli atermici
Climatisation et vitres athermiques

MEDIA PACK D8-01 PACK MULTIMEDIA D8-01

Autoradio con CD integrato.
Autoradio à lecteur CD intégré

• = fornito di serie / fourni de série ○ = optional / en option - = non previsto / non prévu

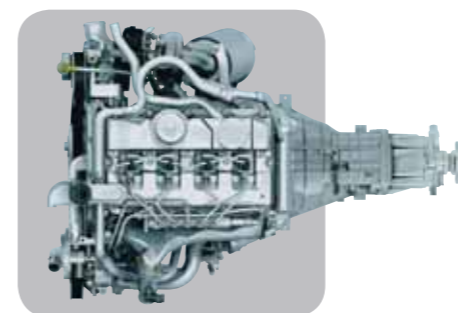

EURO 4



Meccanica Porteur	Cilindrata Motorisation	Potenza (CV) Puissance (CV)	Interasse Empattement	Cambio Boîte de vitesse	Trazione Traction
Ford Transit	2,2 DTCi	81 (110)	3300	5	Ant.
Ford Transit	2,4 DTCi	103 (140)	3954	6	Ant.

* Ogni famiglia di prodotto è disponibile in diverse versioni e varianti: per conoscere in dettaglio i pack forniti di serie, optional o non previsti per ciascun modello, si rimanda alla consultazione diretta delle schede tecniche CI 2007/2008, disponibili presso i concessionari di zona

Chaque famille de produit est disponible dans différentes versions et variantes: pour connaître en détails les packs fournis en série, en option et ceux non prévus pour chaque modèle, consulter directement les fiches techniques CI 2007/2008, disponibles auprès des concessionnaires les plus proches.

Punti di forza
CHASSIS*

Points forts
CHASSIS*

DEA



Il nuovo marchio di qualità per tessuti

Il marchio DEA, sviluppato da Trigano, contraddistingue tessuti con filati di pregio in fantasia o tinte unite e tessuti innovativi e microfibra che associano all'aspetto gradevole una particolare resistenza all'uso. Tessuti trattati con specifici processi di trama e confezionamento che ne garantiscono l'alta qualità, la praticità e la resistenza all'uso quotidiano, la robustezza e la durezza nel tempo: trattamenti idrorepellenti e di resinatura che impediscono l'assorbimento della macchia e ne permettono una facile pulitura, cuciture ribattute e confezionamento di alta qualità, imbottiture ideali per l'utilizzo sia diurno che notturno. Un connubio di design, estetica e praticità per il massimo comfort.

Le nouveau label pour tissus de qualité

La marque DEA, conçue par Trigano, se distingue par des tissus aux fils de qualité déclinés en fantaisies ou en teintes unies ainsi que par des tissus innovants et des microfibres qui allient un aspect agréable à une excellente résistance à l'usage. Les tissus sont traités par des procédés spéciaux de trame et de confection qui assurent leur excellente qualité, leur commodité et leur résistance à l'usage quotidien ainsi que leur robustesse et leur durée dans le temps. Des traitements hydrofuges et de résinage empêchent en effet aux taches de pénétrer et assurent ainsi un nettoyage aisé. Les coutures sont rabattues, la confection est d'excellente qualité et les doublures sont idéales pour une utilisation aussi bien de jour que de nuit. L'alliance du design, de l'esthétique et de la commodité pour un confort maximum.

Tessuti per una scelta di qualità e massimo comfort

Il camper come "casa viaggiante" diventa immagine e segno personalissimo di gusto e cultura. Ecco perché CI anche con tessuti studiati con attenzione, sensibilità e precisione ha creato uno spazio ideale, dove vivere, viaggiare e abitare. Dai tessuti più esuberanti in microfibra e ciniglia a quelli più eleganti in eco-pelle, che richiamano le ambientazioni più sofisticate, CI con la sua nuova gamma ha voluto soddisfare ogni tipo di clientela. Sia per la gamma Riviera che per la gamma Mizar sono disponibili due varianti che si adattano alle diverse personalità dei camperisti "CI".

Des tissus pour un choix de qualité et confort maximum

Le camping-car comme "habitation mobile" devient image et signe très personnel d'un goût et d'une culture. C'est pourquoi CI, entre autres grâce à des tissus étudiés dans les moindres détails, avec sensibilité et précision, a conçu un espace idéal, pour vivre et voyager, un espace à habiter. Des tissus les plus étonnants en microfibra et chevrons aux tissus les plus élégants en cuir écologique, digne d'espaces de grande classe, avec sa nouvelle gamme, CI a voulu répondre aux attentes de toute clientèle. Aussi bien pour la gamme Riviera que pour la gamme Mizar sont disponibles deux versions qui s'adaptent par leur personnalité aux goûts de tous les adeptes des camping-cars "CI".

ELLIOT

Cuscini cellula
Coussins cellule



Sedili cabina
Sièges cabine



Poggiatesta cellula
Appui-tête cellule



RIVIERA

Cuscini cellula
Coussins cellule



Sedili cabina
Sièges cabine



Poggiatesta cellula
Appui-tête cellule



STANDARD

OPTIONAL

MIZAR

Cuscini cellula
Coussins cellule

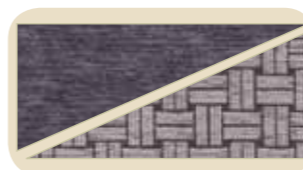

Sedili cabina
Sièges cabine



Poggiatesta cellula
Appui-tête cellule



STANDARD

OPTIONAL

La versione Living è disponibile esclusivamente con tappezzeria in ecopelle.
La version living n'est disponible qu'en tissu de cuir écologique.

KYROS

Cuscini cellula
Coussins cellule



Sedili cabina
Sièges cabine



Poggiatesta cellula
Appui-tête cellule



STANDARD

OPTIONAL

* Le tappezzerie presentate non si riferiscono a tutti i modelli: per conoscere le dotazioni disponibili come standard e optional di ogni versione è necessario consultare le schede tecniche CI 2007/2008 presso i concessionari di zona.

Les revêtements présentés ne couvrent pas tous les modèles; pour connaître les équipements disponibles standard et en option de chaque version, il est nécessaire de consulter directement les fiches techniques CI 2007/2008, disponibles auprès des concessionnaires les plus proches.

ELLIOT

ELLIOT 5

Motorizzazione	Motorisation de base	Fiat Ducato 250 - 2.2 MJ/2.3 MJ
Potenza	Puissance	kW(CV) - 73 (100) / 95 (130)
Massa Massima Ammessa	Ptac	Kg 3500
Interasse	Empattement	mm 3800
Posti omologati	Places homologuées	6
Posti letto	Places couchages	6
Largh. max / Lungh. max	Largeur maxi / Longueur maxi	mm 2310 / 6710
Altezza esterna / Interna	Hauteur extérieure / Intérieure	mm 3200 / 1990

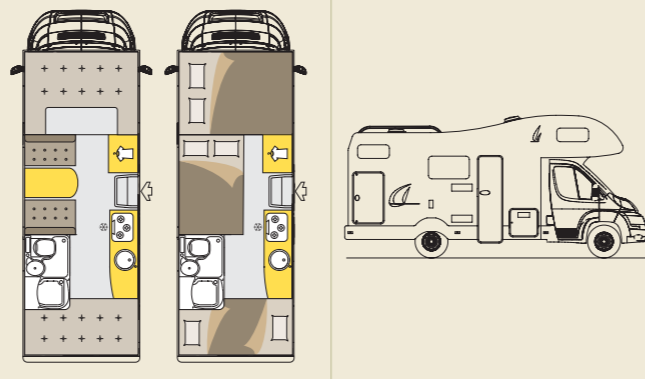

ELLIOT 10

Motorizzazione	Motorisation de base	Fiat Ducato 250 - 2.2 MJ/2.3 MJ
Potenza	Puissance	KW (CV)-73 (100) / 95 (130)
Massa Massima Ammessa	Ptac	kg 3500 / 3500
Interasse	Empattement	mm 3450
Posti omologati	Places homologuées	6
Posti letto	Places couchages	6
Largh. max / Lungh. max	Largeur maxi / Longueur maxi	mm 2310 / 6240
Altezza esterna / Interna	Hauteur extérieure / Intérieure	mm 3200 / 1990

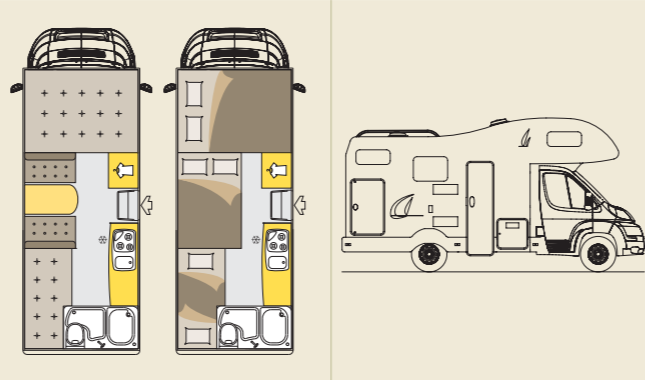

ELLIOT 40

Motorizzazione	Motorisation de base	Fiat Ducato 250 - 2.3 MJ / -
Potenza	Puissance	kW(CV) - 95 (130)
Massa Massima Ammessa	Ptac	Kg 3500
Interasse	Empattement	mm 3800
Posti omologati	Places homologuées	6
Posti letto	Places couchages	7
Largh. max / Lungh. max	Largeur maxi / Longueur maxi	mm 2310 / 7040
Altezza esterna / Interna	Hauteur extérieure / Intérieure	mm 3200 / 1990

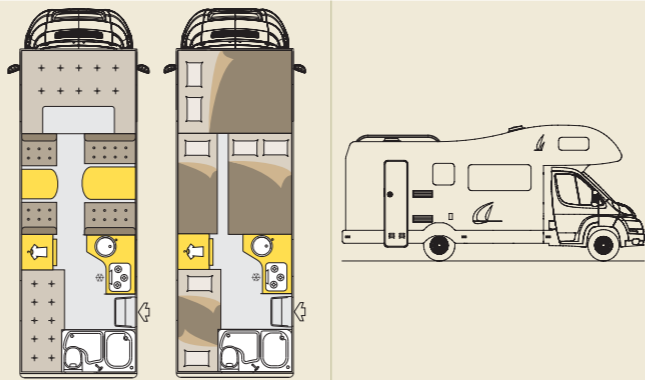

ELLIOT 40 Maxi

Motorizzazione	Motorisation de base	Ford Transit - 2.4 TDCi / -
Potenza	Puissance	kW(CV) - 102 (140)
Massa Massima Ammessa	Ptac	kg 3500 / 3850
Interasse	Empattement	mm 3954
Posti omologati	Places homologuées	5
Posti letto	Places couchages	7
Largh. max / Lungh. max	Largeur maxi / Longueur maxi	mm 2300 / 7310
Altezza esterna / Interna	Hauteur extérieure / Intérieure	mm 3020 / 1990



ELLIOT 55P

Motorizzazione	Motorisation de base	Fiat Ducato 250 - 2.2 MJ/2.3 MJ
Potenza	Puissance	kW(CV) - 73 (100) / 95 (130)
Massa Massima Ammessa	Ptac	Kg 3500 / 3500
Interasse	Empattement	mm 3800
Posti omologati	Places homologuées	4
Posti letto	Places couchages	4
Largh. max / Lungh. max	Largeur maxi / Longueur maxi	mm 2310 / 6860
Altezza esterna / Interna	Hauteur extérieure / Intérieure	mm 2900 / 1990

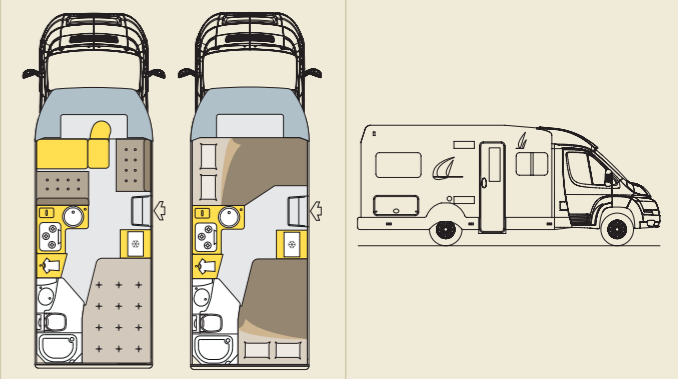

ELLIOT Garage

Motorizzazione	Motorisation de base	Ford Transit - 2.4 TDCi / -
Potenza	Puissance	kW(CV) - 102 (140)
Massa Massima Ammessa	Ptac	kg 3500 / 3850
Interasse	Empattement	mm 3954
Posti omologati	Places homologuées	5
Posti letto	Places couchages	6
Largh. max / Lungh. max	Largeur maxi / Longueur maxi	mm 2310 / 7145
Altezza esterna / Interna	Hauteur extérieure / Intérieure	mm 3020 / 1990

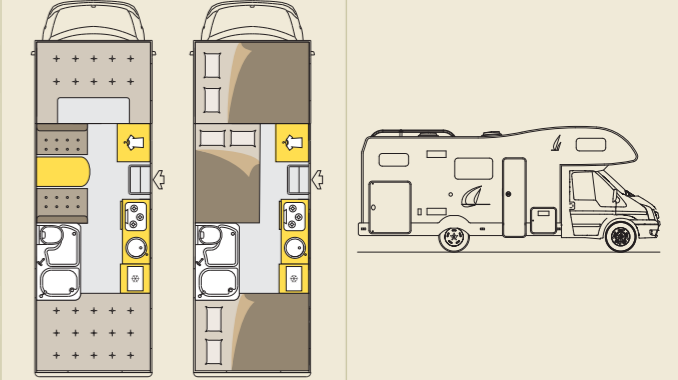

ELLIOT GarageP

Motorizzazione	Motorisation de base	Fiat Ducato 250 - 2.2 MJ/2.3 MJ
Potenza	Puissance	kW(CV) - 73 (100) / 95 (130)
Massa Massima Ammessa	Ptac	kg 3500 / 3500
Interasse	Empattement	mm 3800
Posti omologati	Places homologuées	4
Posti letto	Places couchages	4
Largh. max / Lungh. max	Largeur maxi / Longueur maxi	mm 2310 / 7145
Altezza esterna / Interna	Hauteur extérieure / Intérieure	mm 2900 / 1990

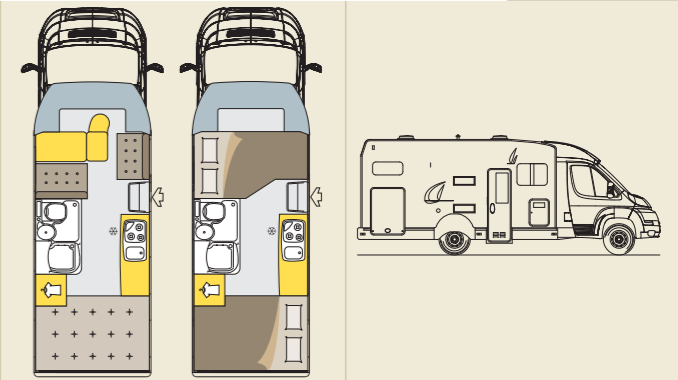

RIVIERA 110

Motorizzazione	Motorisation de base	Fiat Ducato 250 - 23 MJ/3.0 MJ
Potenza	Puissance	kW(CV) - 95 (130) / 116 (157)
Massa Massima Ammessa	Ptac	Kg 3500 (23Mj-30Mj) / 4000 (30Mj)
Interasse	Empattement	mm 3800
Posti omologati	Places homologuées	4
Posti letto	Places couchages	6
Largh. max/Lungh. max	Largeur maxi / Longueur maxi	mm 2310 / 6860
Altezza esterna / Interna	Hauteur extérieure / Intérieure	mm 3200 / 1990

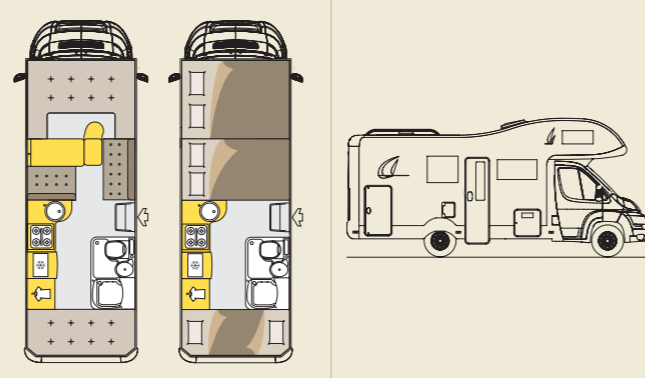

RIVIERA GT

Motorizzazione	Motorisation de base	Fiat Ducato 250 - 23 MJ/3.0 MJ
Potenza	Puissance	kW(CV) - 95 (130) / 116 (157)
Massa Massima Ammessa	Ptac	Kg 3500 (23Mj-30Mj) / 4000 (30Mj)
Interasse	Empattement	mm 4035
Posti omologati	Places homologuées	4
Posti letto	Places couchages	7
Largh. max/Lungh. max	Largeur maxi / Longueur maxi	mm 2310 / 7310
Altezza esterna / Interna	Hauteur extérieure / Intérieure	mm 3200 / 1990

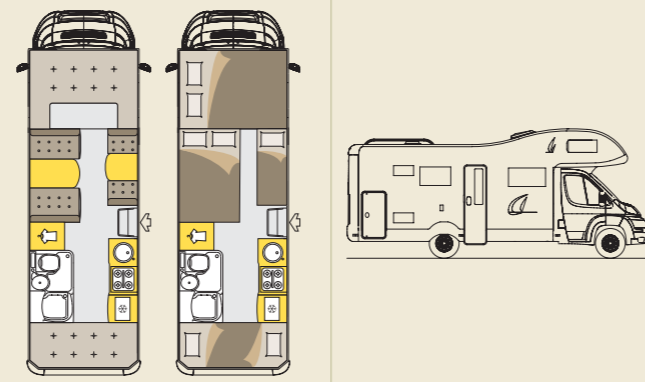

RIVIERA GARAGE

Motorizzazione	Motorisation de base	Fiat Ducato 250 - 23 MJ/3.0 MJ
Potenza	Puissance	kW(CV) - 95 (130) / 116 (157)
Massa Massima Ammessa	Ptac	Kg 3500 (23Mj-30Mj) / 4000 (30Mj)
Interasse	Empattement	mm 4035
Posti omologati	Places homologuées	4
Posti letto	Places couchages	6
Largh. max/Lungh. max	Largeur maxi / Longueur maxi	mm 2310 / 7345
Altezza esterna / Interna	Hauteur extérieure / Intérieure	mm 3200 / 1990

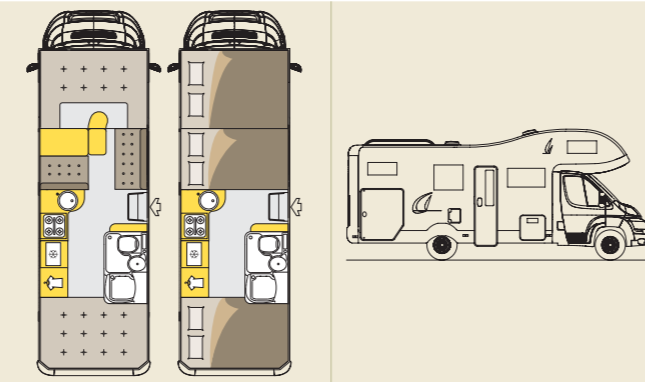

RIVIERA 55P

Motorizzazione	Motorisation de base	Fiat Ducato 250 - 23 MJ/3.0 MJ
Potenza	Puissance	kW(CV) - 95 (130) / 116 (157)
Massa Massima Ammessa	Ptac	Kg 3500 / 3500
Interasse	Empattement	mm 4035
Posti omologati	Places homologuées	5 (IT) / 4 (FR)
Posti letto	Places couchages	4
Largh. max/Lungh. max	Largeur maxi / Longueur maxi	mm 2310 / 7015
Altezza esterna / Interna	Hauteur extérieure / Intérieure	mm 2900 / 1990

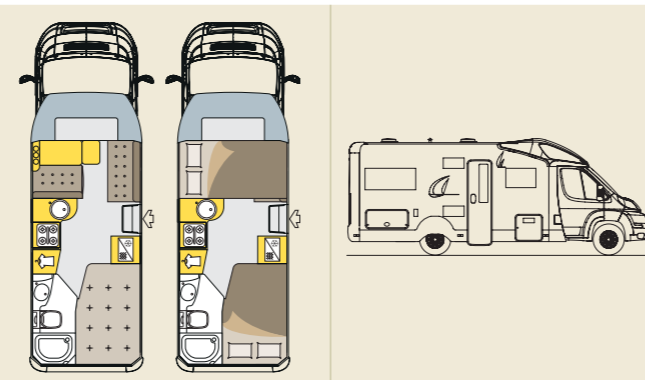

RIVIERA

RIVIERA 105P

Motorizzazione	Motorisation de base	Fiat Ducato 250 - 23 MJ/3.0 MJ
Potenza	Puissance	kW(CV) - 95 (130) / 116 (157)
Massa Massima Ammessa	Ptac	Kg 3500
Interasse	Empattement	mm 3800
Posti omologati	Places homologuées	4
Posti letto	Places couchages	2 / (4)
Largh. max/Lungh. max	Largeur maxi / Longueur maxi	mm 2310 / 6415
Altezza esterna / Interna	Hauteur extérieure / Intérieure	mm 2900 / 1990

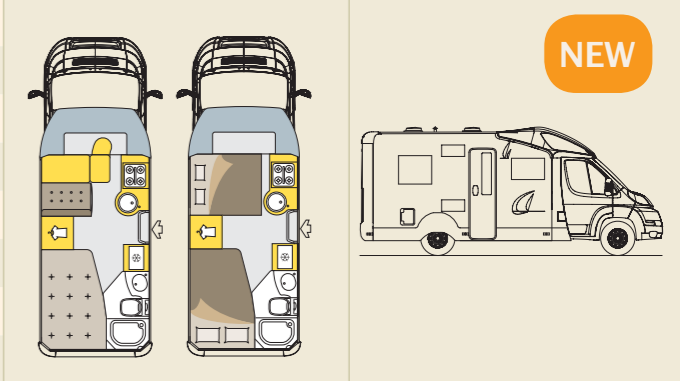

RIVIERA Elite P

Motorizzazione	Motorisation de base	Fiat Ducato 250 - 23 MJ/3.0 MJ
Potenza	Puissance	kW(CV) - 95 (130) / 116 (157)
Massa Massima Ammessa	Ptac	Kg 3500 / 3500
Interasse	Empattement	mm 4035
Posti omologati	Places homologuées	3
Posti letto	Places couchages	3 / (4)
Largh. max/Lungh. max	Largeur maxi / Longueur maxi	mm 2310 / 7330
Altezza esterna / Interna	Hauteur extérieure / Intérieure	mm 2900 / 1990

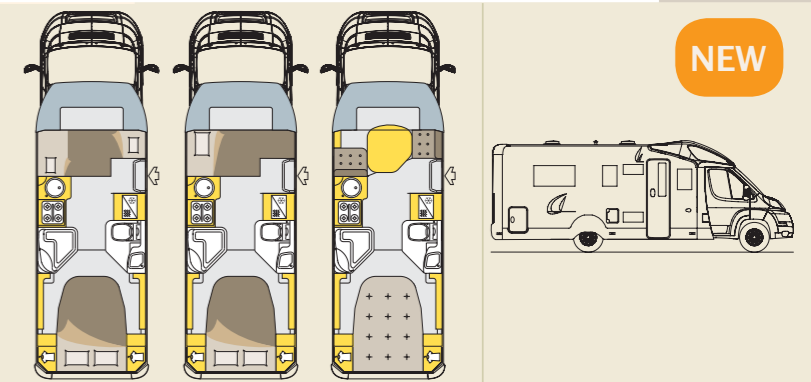

RIVIERA GARAGE P

Motorizzazione	Motorisation de base	Fiat Ducato 250 - 23 MJ/3.0 MJ
Potenza	Puissance	kW(CV) - 95 (130) / 116 (157)
Massa Massima Ammessa	Ptac	Kg 3500
Interasse	Empattement	mm 4035
Posti omologati	Places homologuées	5 (IT) / 4 (FR)
Posti letto	Places couchages	4
Largh. max/Lungh. max	Largeur maxi / Longueur maxi	mm 2310 / 7350
Altezza esterna / Interna	Hauteur extérieure / Intérieure	mm 2900 / 1990

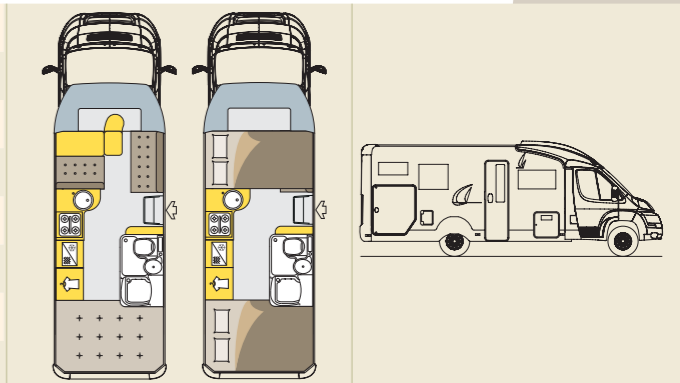

RIVIERA 65P

Motorizzazione	Motorisation de base	Fiat Ducato 250 - 23 MJ/3.0 MJ
Potenza	Puissance	kW(CV) - 95 (130) / 116 (157)
Massa Massima Ammessa	Ptac	Kg 3500
Passo	Empattement	mm 4035
Posti omologati	Places homologuées	5 (IT) / 4 (FR)
Posti letto	Places couchages	4
Larghezza max / Lunghezza max	Largeur maxi / Longueur maxi	mm 2310 / 7350
Altezza esterna / Interna	Hauteur extérieure / Intérieure	mm 2900 / 1990

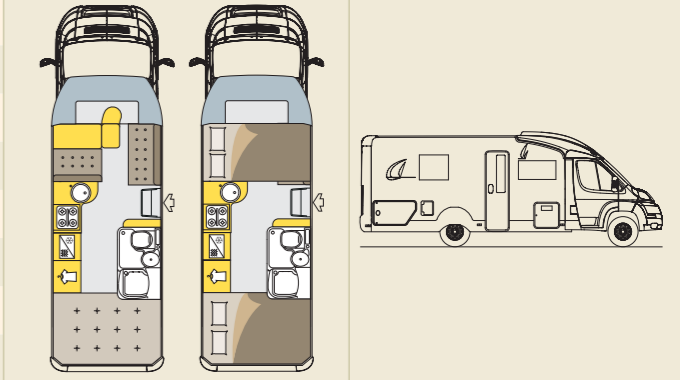

NEW

NEW

MIZAR

MIZAR Garage

Motorizzazione	Motorisation de base	Fiat Ducato 250 - 3.0 Mj/3.0 Mj
Potenza	Puissance	kW(CV) - 116 (157) / 116 (157)
Massa Massima Ammessa	Ptac	Kg 3500 / 4000
Interasse	Empattement	mm 4035
Posti omologati	Places homologuées	4
Posti letto	Places couchages	6
Largh. max/Lungh. max	Largeur maxi / Longueur maxi	mm 2310 / 7390
Altezza esterna / Interna	Hauteur extérieure / Intérieure	mm 3220 / 1990

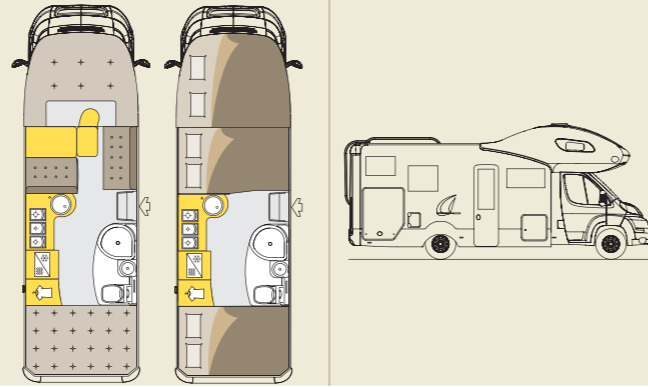

MIZAR GTL Living

Motorizzazione	Motorisation de base	Fiat Ducato 250 - 3.0 Mj/3.0 Mj
Potenza	Puissance	kW(CV) - 116 (157) / 116 (157)
Massa Massima Ammessa	Ptac	Kg 3500 / 4000
Interasse	Empattement	mm 4035
Posti omologati	Places homologuées	4
Posti letto	Places couchages	4
Largh. max/Lungh. max	Largeur maxi / Longueur maxi	mm 2310 / 7340
Altezza esterna / Interna	Hauteur extérieure / Intérieure	mm 3220 / 1990

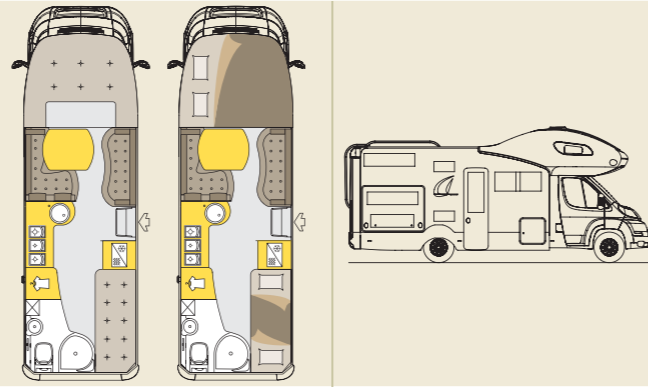

MIZAR Garage Living

Motorizzazione	Motorisation de base	Fiat Ducato 250 - 3.0 Mj/3.0 Mj
Potenza	Puissance	kW(CV) - 116 (157) / 116 (157)
Massa Massima Ammessa	Ptac	Kg 3500 / 4000
Interasse	Empattement	mm 4035
Posti omologati	Places homologuées	4
Posti letto	Places couchages	4
Largh. max/Lungh. max	Largeur maxi / Longueur maxi	mm 2310 / 7390
Altezza esterna / Interna	Hauteur extérieure / Intérieure	mm 3220 / 1990

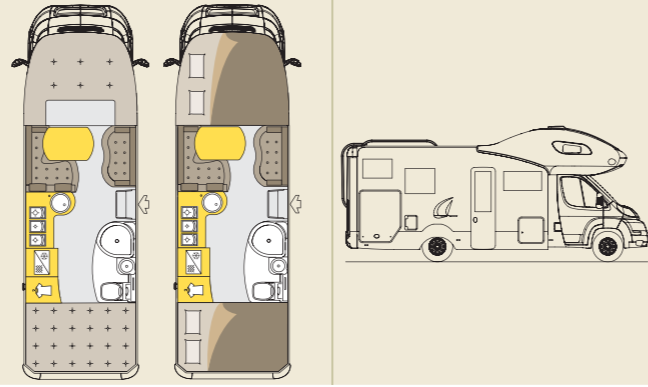

RIVIERA GTX

Motorizzazione	Motorisation de base	Fiat Ducato 250 - 3.0 Mj/3.0 Mj
Potenza	Puissance	kW(CV) - 116 (157) / 116 (157)
Massa Massima Ammessa	Ptac	Kg 3500 / 4000
Interasse	Empattement	mm 4035
Posti omologati	Places homologuées	4
Posti letto	Places couchages	7
Largh. max/Lungh. max	Largeur maxi / Longueur maxi	mm 2310 / 7350
Altezza esterna / Interna	Hauteur extérieure / Intérieure	mm 3220 / 1990

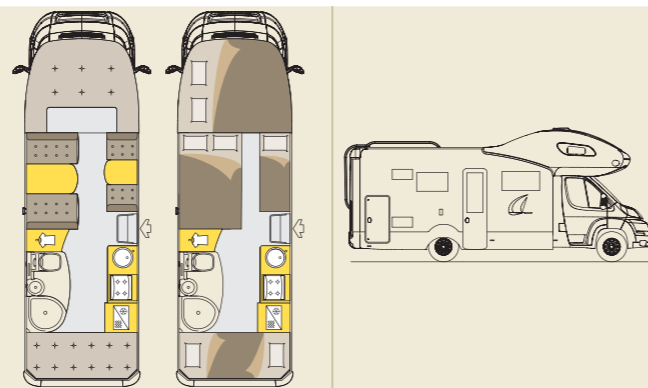

KYROS

KYROS SD

Motorizzazione	Motorisation de base	Fiat Ducato 250 - 2.2 Mj / 2.3 Mj
Potenza	Puissance	kW (CV) - 74 (100) / 88 (120)
Massa Massima Ammessa	Ptac	Kg 3000 / 3300
Interasse	Empattement	mm 3450
Posti omologati	Places homologuées	2
Posti letto	Places couchages	2
Largh. max/Lungh. max	Largeur maxi / Longueur maxi	mm 2050 / 5420
Altezza Max esterna / Interna	Hauteur extérieure / Intérieure	mm 2650 / 1890

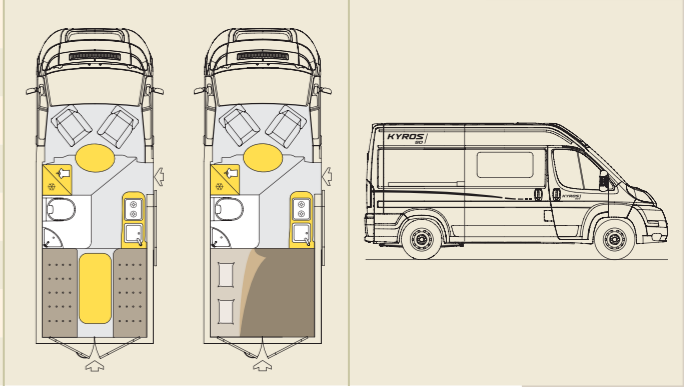

KYROS 2

Motorizzazione	Motorisation de base	Fiat Ducato 250 - 2.3 Mj
Potenza	Puissance	kW (CV) - 88 (120)
Massa Massima Ammessa	Ptac	Kg 3300
Interasse	Empattement	mm 4035
Posti omologati	Places homologuées	4
Posti letto	Places couchages	3
Largh. max/Lungh. max	Largeur maxi / Longueur maxi	mm 2050 / 5995
Altezza Max esterna / Interna	Hauteur extérieure / Intérieure	mm 2650 / 1890

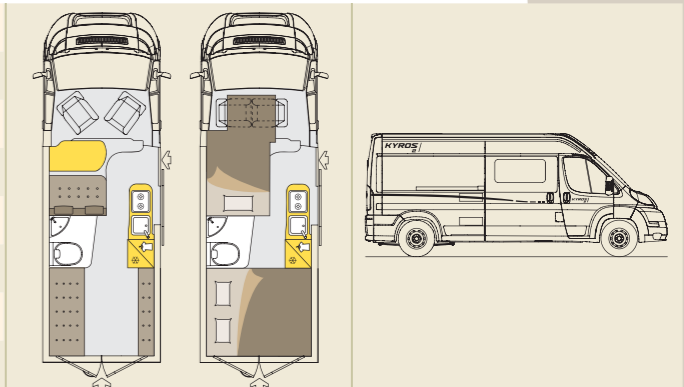

KYROS 4

Motorizzazione	Motorisation de base	Fiat Ducato 250 - 2.3 Mj
Potenza	Puissance	kW (CV) - 88 (120)
Massa Massima Ammessa	Ptac	Kg 3300
Interasse	Empattement	mm 4035
Posti omologati	Places homologuées	4
Posti letto	Places couchages	4
Largh. max/Lungh. max	Largeur maxi / Longueur maxi	mm 2050 / 5995
Altezza Max esterna / Interna	Hauteur extérieure / Intérieure	mm 2650 / 1890

