



## HYMER Motorhome



HYMER Exsis-i  
Hymermobil B-Klasse CL  
Hymermobil B-Klasse SL  
Hymermobil B-Klasse XL  
Hymermobil B-Klasse SL Best Line  
Hymermobil S-Klasse

Valido a partire da agosto 2009



**HYMER**  
Vivere il futuro



## Vivere i sogni - conoscere HYMER

Salite a bordo, nel mondo dei motorhome HYMER.  
In un mondo pieno di fascino e di innovazione.  
Venite a scoprire gli emozionanti programmi abitativi, l'eccellente design e le esclusive innovazioni. HYMER - il pioniere dei motorhome.  
Sempre contrassegnati dalle migliori valutazioni delle giurie specializzate e dei clienti. Appreziate il classico-elegante linguaggio visivo delle forme e vivete il mondo HYMER.

A fianco dei motorhome, HYMER offre un'ampia gamma di motorcaravan profilati e mansardati.  
Nel caso in cui siate interessati, potete navigare sul sito [www.hymer.com](http://www.hymer.com)  
Qui potrete scoprire tutto il mondo HYMER.



# Indice

## Motorhome



HYMER Exsis-i	6
Hymermobil B-Klasse CL	12
Hymermobil B-Klasse SL	20
Hymermobil B-Klasse XL	30
Hymermobil B-Klasse SL Best Line	38
Hymermobil S-Klasse	42

Comfort abitativo con vantaggi esemplari	52
Doppio pavimento e geniale tecnica di riscaldamento B SL	54
Progettazione del pavimento e geniale tecnica di riscaldamento B XL	56
PUAL - insuperabile tecnologia di isolamento	57
Esemplare sicurezza di marcia	58
Costruzione automobilistica della carrozzeria	60
Tipologie abitative	62
Tappezzerie	66



Affascinanti mondi del tempo libero





# Motorhome



Provate la sicurezza assoluta.  
Godete la perfezione della cultura abitativa. Non importa per quale motorhome HYMER vi decidiate: un allestimento ponderato e un'atmosfera accogliente rappresenteranno sempre il vostro armonico domicilio dopo una giornata ricca di esperienze.





## Compatto, slanciato e dinamico

Exsis-i presenta la forma più compatta per viaggiare con un motorhome HYMER. Slanciato, esemplarmente basso, ad impronta automobilistica. Per tutti quelli che sanno di poter contare sul comfort abitativo di un motorhome, che non vogliono rinunciare alle proprietà dinamiche di marcia e che, per questo, danno valore a un design elegante con proporzioni armoniche.



# HYMER Exsis-i





## Perfetto miracolo di spazio

Affascinante sensazione di abitabilità. L'HYMER Exsis-i 562 mostra, in modo appassionante, la spaziosità degli interni del veicolo slanciato assieme ad un mobilio di alta qualità in decorazione Pero di Merano. La dinette, con il divano laterale, offre un generoso comfort di seduta. Il compatto Exsis-i 562 dispone di una confortevole cucina con fornello a 3 fuochi ed accensione automatica, una protezione antifiamma, un cassetto per le posate, così come di un lavello moderno con vaschetta per gli scarti.

Il bagno allestito su progetto „vario" dimostra un'insospettabile spaziosità e versatilità.





## HYMER Exsis-i

Due comodi letti singoli nella camera da letto caratterizzano la spaziosità. Facilmente accessibili, con consolle notturna nel mezzo, con raffinati dettagli come, ad esempio, gli armadi sotto i letti singoli.

Da una parte il classico armadio guardaroba con bastone, dall'altra parte un armadio con scomparti per la biancheria. I letti stessi dispongono di un telaio a doghe e di materassi a molle di alta qualità. La posizione più alta dei letti rende possibile un facile accesso e al di sotto offrono, a destra nella direzione di marcia, un garage dotato di portellone.

Exsis-i 562





## Compatti mondi di esperienze

HYMER Exsis-i 482. Un motorhome che apre nuovi orizzonti. Con una lunghezza complessiva di 5,71 metri ed una larghezza di 2,14 metri, questa tipologia abitativa offre tutto quello che contraddistingue un motorhome completo. Il letto matrimoniale anteriore è allungabile e con il suo formato king-size, dalla lunghezza di due metri e dalla larghezza di 1,80 metri, rappresenta una nuova dimensione.





## HYMER Exsis-i

Non potete trovare una superficie per il riposo più spaziosa. Il più grande letto allungabile anteriore in questa categoria di veicoli.

Anche la dinette offre comodo spazio per cinque persone. Nella zona posteriore trova posto uno spazioso gavone facilmente praticabile. O per gli utensili per il campeggio oppure per gli attrezzi per il tempo libero – qui c'è posto per molto.

Un capiente armadio guardaroba, un pratico sistema di stivaggio e numerosi cassetti sono caratteristiche funzionali, non comuni a tutti i veicoli.

Un autentico miracolo di spazio, tanto che nella maggior parte dei parcheggi occupa il posto di un'automobile.

Exsis-i 482





## Un motorhome di successo

Tutto quello che avete sempre desiderato - con Hymermobil B-Klasse CL siete pronti ad apprezzare tutte le esperienze del tempo libero.

Il suo carisma ed il suo carattere rappresentano, nella sua forma migliore, tutto quello che contraddistingue un motorhome.

Comfort di alto livello in una dimensione armonica. Questa gamma di modelli incarna, in maniera appassionante, l'autentica fisionomia HYMER.

Affascinante fin nel minimo dettaglio, con un allestimento delle pareti laterali in color grigio perla. I portaluci posteriori di tipo automobilistico e la più innovativa illuminotecnica completano il design.



# Hymermobil B-Klasse CL





## Fluenti forme

Una progettazione degli spazi abitativi che combina nella forma migliore ergonomia e comfort. Il fluente tratteggio delle linee e gli eleganti arrotondamenti caratterizzano l'atmosfera abitativa. Fin dalla parte centrale, gli spazi aperti delineano un'ampia zona abitativa. La decorazione Pero di Merano del mobilio, con i profili scuri, sottolinea un design piacevole ed armonioso.



## Hymermobil B-Klasse CL

Lo sviluppo degli interni è perfetto. L'illuminazione calibrata, unita all'ergonomia, pone accenti accoglienti e finalizzati all'utilizzo.

I faretto orientabili consentono una luminosità finalizzata e gli spot nel baldacchino pongono gli spazi sotto un piacevole effetto luce.

La zona della dinette è caratterizzata dalla variabilità. Questa versatilità è ottenibile grazie allo spostamento in tutte le direzioni del piano del tavolo e grazie alla rotazione dei sedili del conducente e del passeggero. Questo rende possibile in cabina di guida un comodo accesso ai sedili sportivi imbottiti, di alta qualità, larghi e confortevoli.

Innovativi i poggiatesta integrati e regolabili in altezza e la soluzione con le cinture di sicurezza a tre punti a scomparsa.

B 614 CL





## Delizioso divertimento

O in cucina oppure in bagno – nella progettazione degli spazi abitativi si è tenuto conto di tutti gli aspetti dell'ottimizzazione ergonomica. Nell'ambito della cucina sorprende la funzionalità. Il fornello a gas a 3 fuochi con accensione automatica, la rubinetteria e la copertura in vetro rappresentano anche un piacere estetico.





## Hymermobil B-Klasse CL

La grata continua, con copertura in vetro divisa in maniera asimmetrica, offre spazio per capienti pentole e padelle, è facile da pulire e si lascia regolare mediante grandi pomelli di comando.

Un lavello profondo in acciaio inossidabile, in combinazione con il rubinetto alto dell'acqua, crea spazio anche per le pentole per gli spaghetti o per gli asparagi.

La rubinetteria, cromata e di alta qualità, della cucina presenta un miscelatore monocomando con cartuccia in ceramica.

I faretti alogeni mettono la cucina in giusta luce. Il mobile base sotto cucina viene ottimamente sfruttato in tutta la sua profondità grazie a pratici cestelli.

Straordinario anche il bagno. Vivere attraverso i sensi. Rilassarsi, rigenerarsi e sentirsi bene.

B 614 CL



## Piacere abitativo per eccellenza

Al centro dell'attenzione l'Hyermobil B-Klasse 674 CL.  
Un appartamento particolarmente confortevole con la camera da letto allestita con letti singoli nella zona posteriore.  
È possibile gustarsi il divertimento TV dalla comoda dinette circolare. Lo schermo piatto è abbassabile dalla vetrinetta superiore ed è girabile in maniera progressiva. Un telecomando IR vi consentirà di impostare il programma preferito.





## Hymermobil B-Klasse CL

La dinette multifunzione rappresenta il piacevole punto centrale con l'allestimento comodo ed estremamente confortevole delle sedute. Questa dinette, in combinazione con i sedili egualmente comodi e finemente imbottiti del conducente e del passeggero, offre posto fino ad un massimo di sei persone.

Nel bagno è sorprendente l'economia degli spazi con la doccia circolare integrata. I mobiletti sotto lavabo, gli armadi e le coperture sono presentati nella decorazione Pero di Merano.

La cucina compatta offre tutto ciò che rende felice un ambizioso cuoco per hobby.

B 674 CL

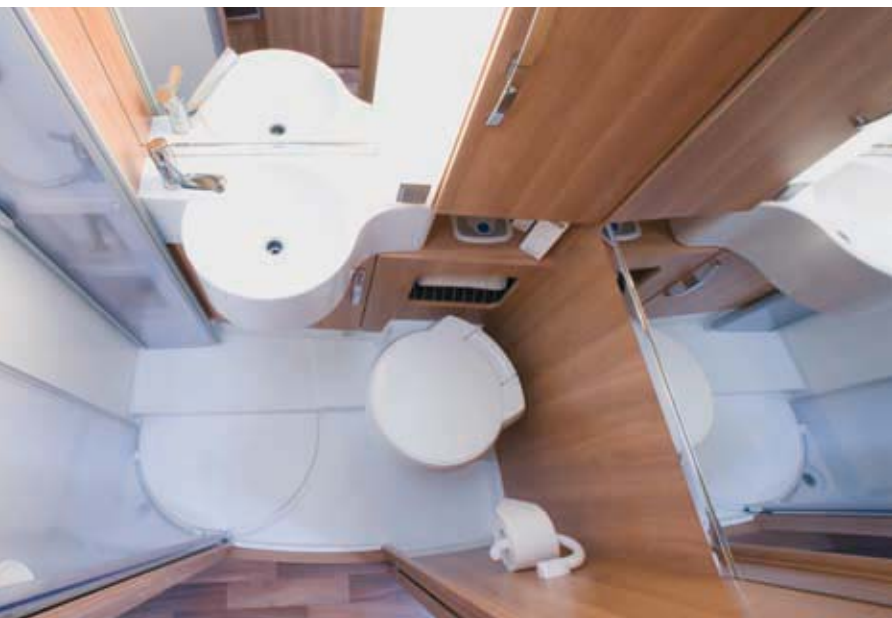



## Vivere i sogni

Hymermobil B-Klasse SL.

Superiorità sovrana nella categoria Premium.

Una gamma di modelli che, in un arco di tempo superiore ai venti anni, ha collezionato nazionalmente ed internazionalmente numerosi premi per il design.

Il motorhome più ricco di successi d'Europa, con le sue tipologie abitative e con le sue dimensioni esterne, soddisfa pressoché ogni desiderio.



# Hymermobil B-Klasse SL





## Ambiente con stile

Eleganza e funzionalità: questi i caratteri distintivi che gli Hypermobil della B-Klasse SL esprimono in modo esemplare.

L'elegante atmosfera abitativa della decorazione Ciliegio di Toscana del mobilio assicura modernità, ma allo stesso tempo anche classicità. Le forme arrotondate e lo slancio dei pensili sono elementi notevoli della progettazione del mobilio.



## Hymermobil B-Klasse SL

La tipologia abitativa dell'Hymermobil B 694 SL offre spaziosità e lusso. Il salotto-dinette esprime chiaramente l'accurata lavorazione delle imbottiture. Le imbottiture delle sedute, allestite in maniera ergonomica, offrono una grande profondità. Così da influire positivamente su una particolarmente piacevole sensazione di comodità. In combinazione con i pregevoli sedili sportivi „Ergo-Flex" la disposizione salotto-dinette offre un comfort di seduta senza precedenti.

Un richiamo estetico: il minibar illuminato nello slancio dei pensili sopra la linea della cucina. Una bordatura arrotondata in legno massello sottolinea la fluidità delle forme.

Un singolare sistema di luci crea intonazione ed un'atmosfera straordinaria. Vivete le numerose variazioni degli accenti di luce, rese possibili dal sistema di illuminazione.

Il pannello centrale di comando consente di gestire tutte le funzioni. L'illuminazione della zona abitativa e quella della zona notte possono essere azionabili singolarmente. Per mezzo di una funzione di regolazione della luminosità è possibile memorizzare individualmente l'illuminazione di base.

B 694 SL





## Sogni in cucina

Una cucina da sogno nel mondo dell'avventura. La straordinaria prospettiva crea indiscutibilmente un centro di attenzione gastronomico. Gli stessi cuochi professionisti possono trovare qui il loro piacere. La cucina ad angolo unisce idealmente bellezza delle forme e funzionalità. Numerosi cassetti scorrono silenziosamente su cuscinetti a sfera ed i cestelli, dotati del sistema di innesto automatico „Servo-Soft“, utilizzano l'intera profondità della base della cucina.







## Hymermobil B-Klasse SL



Nella superficie di lavoro della cucina, con struttura tipo granito, è integrato un fornello multifunzione a 3 fuochi con grata continua e copertura in vetro divisa in maniera asimmetrica. Il fornello offre spazio anche per capienti pentole e padelle, è facile da pulire e si può regolare mediante grandi pomelli di comando.

Un lavello profondo in acciaio inossidabile, in combinazione con il rubinetto alto dell'acqua, crea spazio anche per le pentole per gli spaghetti o per gli asparagi.

Un nuovo bagno, con doccia separata contrapposta, rende questo modello qualcosa di unico. Straordinariamente pratico: il doppio armadio guardaroba che è accessibile anche dal bagno.

Nel bagno è integrato anche un cassetto supplementare per la biancheria. Nella parte posteriore lo spazioso letto matrimoniale trasversale. Godetevi il comfort al massimo livello.





## Mondi di esperienza

L'Hymermobil B 514 SL si presenta in maniera suggestiva.

Armonia su tutta la linea.

L'elegante atmosfera abitativa con il mondo di stile „Havanna“ si distingue per gli elementi laccati dei pensili. La superficie seducente e scura, in decorazione tipo granito, della cucina incanta per la nobile eleganza.

Nella disposizione spaziale il gioco delle luci appare quasi come un lume di candela.



## Hymermobil B-Klasse SL

La nuova ed accurata lavorazione delle imbottiture è particolarmente evidente nella dinette.

Quando i sedili del conducente e del passeggero sono ruotati verso il tavolo, allora nel veicolo si delinea un piacevole centro di interesse. Inoltre il tavolo è utilizzabile in maniera ottimale da tutti i posti a sedere.

Il tavolo monocolonna offre non solo un'ottimale libertà di movimento per le gambe, ma il piano è anche spostabile in tutte le direzioni. In tal modo risulta comodo l'accesso ai sedili del conducente e del passeggero.

Molto spesso sono le più raffinate soluzioni di dettaglio a stabilire la differenza, come, ad esempio, i riflettori vicino al pavimento che, anche in caso di oscurità, rappresentano un'illuminazione sicura.

B 514 SL





## Eccellente comfort del sonno

Dormire, rilassarsi, sognare. Letti singoli, letto matrimoniale oppure letto alla francese - ogni soluzione presenta comodi e salutarissimi materassi per un sonno davvero riposante. Così ad esempio i materassi a molle finemente lavorati oppure, a richiesta, i materassi in schiuma di lattice, stabili nella forma, garantiscono un insuperabile comfort del riposo. I materassi poggiano ogni volta su un telaio a doghe.



## Hymermobil B-Klasse SL

Nella camera da letto dell'Hymermobil B-Klasse 674 SL i letti singoli di due metri di lunghezza costituiscono la base per un comfort del riposo al massimo livello.

Sotto i letti, che possono essere comodamente portati verso l'alto tramite l'ausilio di ammortizzatori a gas, si trovano spaziosi gavoni, ad esempio per i vestiti. Naturalmente un armadio è integrato.

A richiesta questo spazio si lascia facilmente trasformare in un'enorme superficie per il riposo, quando l'ambito centrale è coperto con un'imbottitura supplementare. Una camera da letto capace di soddisfare ogni desiderio.





## Un nuovo profilo per la dimensione comfort

I tre splendidi modelli su autotelaio IVECO offrono non solo una straordinaria sensazione di generosa spaziosità, ma sorprendono anche per i capienti volumi di stivaggio, con superiori possibilità di carico, e per il grandissimo peso rimorchiabile fino a 3,5 tonnellate. Il nuovo parabrezza panoramico garantisce un'ancora maggiore visibilità generale ed una miglior visuale d'angolo.





# Hymermobil B-Klasse XL





## Spazio abitativo in taglia XL

Il salotto Comfort HYMER, la dinette a L ed i pregevoli sedili sportivi „Ergo-Flex” rappresentano un esempio dei raffinati interni. Il piano molto robusto del tavolo, posto su un piede monocolonna, è spostabile progressivamente in tutte le direzioni e può essere regolato all'altezza desiderata. In combinazione con i sedili sportivi e con la dinette laterale, offre molteplici possibilità di seduta fino ad un massimo di sei persone.







## Hymermobil B-Klasse XL

Il divano laterale, confortevole e largo, invita al relax con le pregevoli imbottiture e con gli schienali trapuntati.

Gli innovativi sedili sportivi, con una perfetta imbottitura, con i braccioli regolabili e con i poggiatesta integrati, si dimostrano molto confortevoli. Le ergonomiche, piacevoli e salutari sedute non fanno sentire la stanchezza anche nei viaggi più lunghi.

L'intero spazio abitativo dispone di un robusto pavimento isolato da 66 mm. Il riscaldamento a pavimento Alde ad acqua calda e il riscaldamento centralizzato assicurano in ogni momento un piacevole clima abitativo.

Nella camera da letto l'Hymermobil B 779 XL dispone di due letti singoli longitudinali che, con un'imbottitura supplementare, possono essere trasformati in una straordinaria superficie per il riposo.

I pensili arretrati consentono un'ottimale libertà di movimento per le teste.

B 779 XL





## Abitare ad un livello affascinante

Sensazione di spazio come a casa. Un elegante salotto con un fantastico comfort di seduta caratterizza l'atmosfera. Anche il cruscotto è stato allestito in maniera confortevole con una floccatura tessile. L'immagine mostra una completa trasformazione frontale che, alternativamente, è possibile avere con un letto matrimoniale abbassabile nella parte anteriore.





B 779 XL



## Hymermobil B-Klasse XL

Dietro l'evidente, signorile eleganza troviamo uno spettacolo pirotecnico di innovazioni tecniche. Quando mettete piede nel veicolo un comodo e sicuro gradino integrato con illuminazione ed una maniglia di salita contribuiscono ad un'entr e signorile.

Vedere e vivere quello che altri sognano solamente. Godere delle comodit  di un centro multimediale come a casa. Conoscere in ogni momento quello che accade nelle altre parti del mondo, rielaborare le nuove foto delle vacanze e spedirle agli amici oppure, pi  semplicemente, ascoltare rilassati il CD preferito - tutto questo e molto altro   reso possibile dall'innovativo centro multimediale della HYMER.





## Piacere e freschezza

Uno sguardo alla cucina ad angolo colpisce fortemente i cuori degli artisti della cucina. Non solo un piacere visivo, anzi l'allestimento ergonomico influisce favorevolmente sulle idee gastronomiche. Tutto a portata di mano, tutto all'altezza di un menu per buongustai. Questo è già visibile nell'allestimento dei fornelli. Con una grata continua ed estraibile, con un piano d'appoggio diviso e con le manopole grandi e di facile usabilità.





## Hymermobil B-Klasse XL



Il capiente lavello circolare è particolarmente profondo e dispone di un rubinetto alto dell'acqua, così che anche le pentole più grandi possano trovare posto.

Un gran numero di cassetti, che scorrono silenziosamente su cuscinetti a sfera, ed i pregevoli cestelli, dotati del sistema di innesto automatico „Servo-Soft“, nella base della cucina offrono straordinariamente molto spazio per i necessari utensili.

Di fronte alla cucina splende l'unità centrale a colonna TEC composta da frigorifero da 150 l con scomparto congelatore e dal forno con grill.

Il confortevole bagno consente un'igiene rilassante e rinfrescante. Una doccia cabina separata invita ad un ritemprante riposo.

Spazioso l'ambito della toilette che può essere separato dal resto della zona sanitaria mediante una porta scorrevole. La toilette Thetford in ceramica è chiara dimostrazione dell'allestimento di alta qualità.

Il lavabo, di pregevole fattura, e gli armadietti per la biancheria completano la straordinaria impressione.





## Momenti magici per l'eleganza

Hymermobil B-Klasse SL Best Line.

Tre tipologie abitative su autotelaio Mercedes con un allestimento completo e straordinariamente vasto.

Già esternamente i modelli splendono nella loro verniciatura in nobile color champagne metallizzato. Per gli interni è possibile scegliere tra tre diversi mondi di stile.





## Hymermobil B-Klasse SL Best Line

Prendete posto sui sedili HYMER Komfort. Sentirete subito un senso di benessere. Godetevi il cockpit Mercedes ulteriormente nobilitato.

Nella cabina di guida un oscurante scorrevole a soffietto impedisce gli sguardi indiscreti.





## Comfort abitativo con vantaggi esemplari

Monaco, Barcellona oppure Modena sono assolutamente tre attraenti destinazioni di viaggio.

Così sono stati chiamati anche tre mondi di stile per gli interni.

La nostra immagine getta liberamente uno sguardo al modello B 655 SL con mobilio in decorazione Pero di Lugano e mondo di stile Monaco. Per gli interni potete personalizzare il vostro stile preferito scegliendo tra tre diversi mondi di stile.







## Hymermobil B-Klasse SL Best Line

### Allestimento Best Line:

- Impianto di climatizzazione Tempmatik
- Airbag lato conducente e passeggero
- Tempomat
- Verniciatura di design in color champagne metallizzato con applicazioni Best Line
- Chiusura centralizzata per tutte le porte della carrozzeria
- Impianto di allarme con controllo delle zone interne e segnale acustico separato
- Oscurante scorrevole a soffietto in cabina di guida
- Porta zanzariera a rullo, facile da utilizzare grazie alla sua guida laterale
- Predisposizione radio/TV, altoparlanti, cablaggio DVD e sound
- Pacchetto sound marca Jehnert
- Antenna satellitare Oyster 85 digitale (ricevitore CI), posizionamento automatizzato
- Sedili HYMER Komfort SKA
- Schermo piatto TFT da 19"
- Lettore DVD
- Mondo di stile a scelta

B 655 SL





## La sovranità incontra la perfezione

Esclusivo, elegante, dinamico.

Da sempre l'Hymermobil S-Klasse rappresenta il trendsetter nella categoria dei motorhome di lusso. Il design caratterizzante e l'armonia delle linee sono pienamente a dimostrarne la sovranità. Superiorità nella perfezione più assoluta. Un veicolo Premium in grado di soddisfare completamente ogni aspettativa.



# Hymermobil S-Klasse





## Cultura abitativa al massimo livello

Un ambiente per cui i cuori battono molto forte. La luminosa struttura abitativa viene caratterizzata dall'elegante e pregiata lavorazione del mobilio in decorazione Noce Bergamo. Le tappezzerie in pelle Kiesel contribuiscono a creare una pregevole armonia degli spazi.

Un particolare segno distintivo è dato dai particolari pensili con la comoda impugnatura ergonomica.

Qui è chiaramente visibile la cura artigianale nella tecnica di costruzione.



S 830



## Hymermobil S-Klasse

Accurata la lavorazione nel dettaglio del mobilio. Questo viene incollato, avvitato e tassellato – così come ci si può aspettare da una lavorazione di alta qualità.

La lussuosa camera da letto nell'Hymermobil S 830 è caratterizzata dalla soluzione dei due eleganti letti singoli. Questi letti sono comodamente accessibili tramite i gradini ergonomici centrali. La disposizione dei letti non solo soddisfa le esigenze ergonomiche, ma questa soluzione offre anche molto di più per l'allestimento di un garage particolarmente capiente al di sotto della camera da letto.





## Spazi per sognare

Estetica, forma e funzionalità. In ogni angolo si parla la lingua della magia delle forme e dell'eleganza, in ogni parte troneggiano comfort e qualità. Nell'Hypermobil S 830 con le tappezzerie in pelle Kiesel domina l'armonia dei colori.

Esemplari sono la funzionalità e l'accurata lavorazione. L'accostamento dei materiali e la scelta dei colori descrivono la perfezione stilistica.





## Hymermobil S-Klasse

Grandiosa la fantastica disposizione salotto-dinette al centro del veicolo.

Un tavolo circolare, che può essere ingrandito fino a diventare ovale, invita ad un buon bicchiere di vino.

Il carattere stile yacht del mobilio di alta qualità è particolarmente evidente nei pensili sopra il divano. I liquori più preziosi trovano elegantemente posto nel mobiletto bar.

Lusso puro. In ogni parte del mondo potete guardare con piacere la trasmissione TV più emozionante dai posti migliori del vostro veicolo.

S 830





## Momenti rinfrescanti

Il giorno inizia in armonia. Alte aspettative per il proprio stile di vita significano anche elevate aspettative per il bagno. Nell'Hymermobil S-Klasse l'aspettativa per il bagno è assolutamente soddisfatta. Spazioso nella forma, pregevole nei dettagli. Un'igiene rilassante e rinfrescante – un bagno che affascina. Il lavabo e la cabina doccia sono separati e disposti davanti alla camera da letto andando così a formare una spaziosa zona bagno. Nello stesso tempo un divisorio posto verso la zona abitativa forma uno spazio aggiuntivo per la vestizione.





## Hymermobil S-Klasse



Le forme rotonde proseguono nel bagno. Un richiamo irresistibile è costituito dal lavabo circolare in vetro con rubinetteria cromata di alta qualità.

Altri centri di attenzione sono rappresentati dagli eleganti supporti per il dosatore del sapone e per il bicchiere per l'igiene orale. Sotto il lavabo una base a semicerchio offre molto spazio per riporre i vari utensili per il bagno. Le ampie superfici a specchio costituiscono un altro irresistibile richiamo che, inoltre, contribuisce a sottolineare l'atmosfera di abbondante spaziosità.

I numerosi spot, inseriti nei pannelli del soffitto, pongono tutto lo spazio sotto una luce particolare. Un armadio a tutta altezza, sopra la toilette in ceramica con sciacquone ad acqua dolce, offre dietro le due ante spazio suppletivo per riporre i diversi articoli per l'igiene e per gli accessori.

La cabina doccia, contrapposta al bagno, affascina per le sue generose dimensioni, per le sue rubinetterie moderne e classiche e per la colonna luce, che conferisce allo spazio un piacevole effetto. In ogni momento un rinfrescante divertimento.

S 830





## Haute cuisine

Si respira aria di „haute cuisine“ nella confortevole cucina degli Hymermobil S-Klasse. La funzionalità e le lavorazioni sono esemplari.

La pregevole superficie, composta da materiale di origine minerale, della cucina a L affascina non solo per il design, ma anche per la robustezza. Il rubinetto dell'acqua trova riscontro solo nelle cucine di alta qualità, come quelle di casa.

Un'unità centrale comprende la combinazione a colonna TEC composta da frigorifero da 175 l, incluso scomparto congelatore da 25 l, e forno a gas.



## Hymermobil S-Klasse

La linea della cucina a forma di L offre una gran quantità di dettagli molto tangibili. Gli spaziosi cassetti scivolano leggeri su cuscinetti a rulli.

Il silenzioso scorrimento dei cestelli sotto cucina garantisce un ottimo comfort. La pressione su un solo tasto centralizzato è sufficiente a chiudere elettromagneticamente tutti i cassetti.

Le pratiche soluzioni di dettaglio sono particolarmente rilevabili nell'uso quotidiano.



# Comfort abitativo con vantaggi esemplari

Salotto Comfort HYMER



B SL



B XL



B XL

Il tavolo monocolonna è spostabile in tutte le direzioni. Largo passaggio tra dinette a L e divano laterale. Nuovo sviluppo dei sedili sportivi del salotto con tappezzerie di alta qualità e braccioli ben imbottiti.



Un singolare sistema di luci può, per mezzo di un pannello di comando, memorizzare diverse impostazioni luminose di base nella zona abitativa e nella zona notte.



Nei modelli B SL, B XL e nella S-Klasse gli elementi rivestiti nella parte inferiore del letto basculante ed il cruscotto con floccatura tessile creano accenti particolarmente accoglienti.



Per mezzo di una funzione di regolazione della luminosità è possibile decidere individualmente l'illuminazione di base.



Pratica scarpiera e doppio armadio guardaroba per uno stivaggio ancora maggiore.



# Doppio pavimento e geniale tecnica di riscaldamento B SL

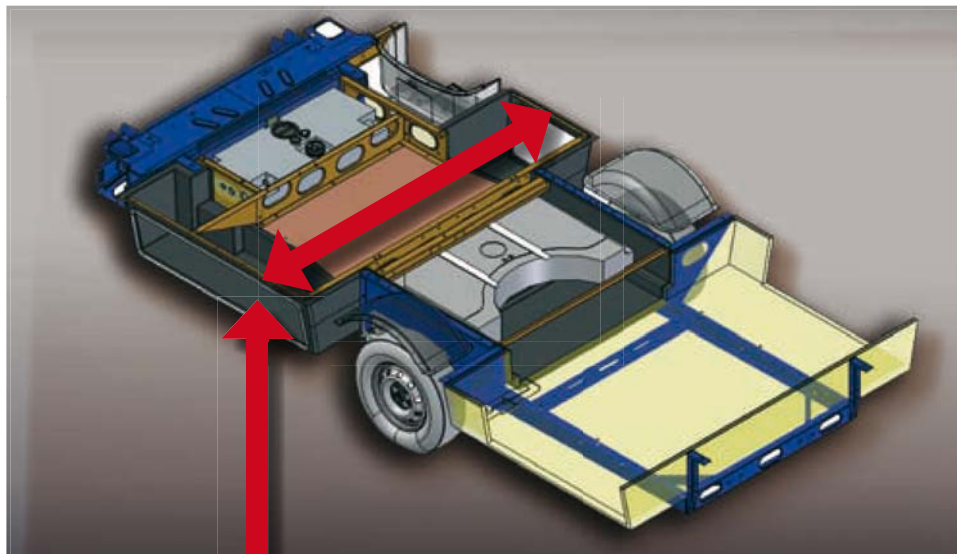

Nei modelli B SL il doppio pavimento offre la possibilità di caricare liberamente sull'intera larghezza dei veicoli.

- 385 mm è l'altezza di carico nella zona dei gavoni
- Altezza complessiva del veicolo sotto i 3 metri
- La tecnica di bordo, come il serbatoio per l'acqua dolce e quello per le acque grigie, è alloggiata nel doppio pavimento e protetta dal gelo con aria calda
- Il serbatoio per l'acqua dolce e quello per le acque grigie sono facilmente accessibili attraverso sportelli nel pavimento
- Sezioni di cornici, di alta qualità, robuste e distaccate, rendono possibile una grande altezza di caricamento

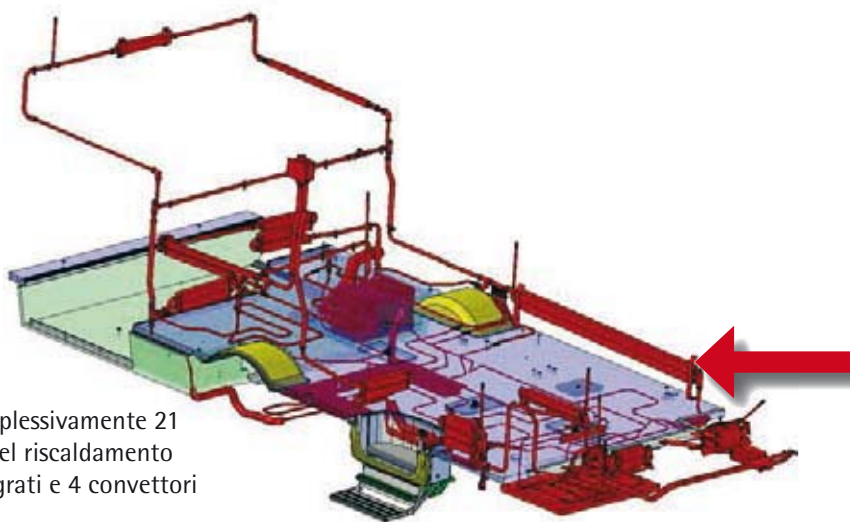
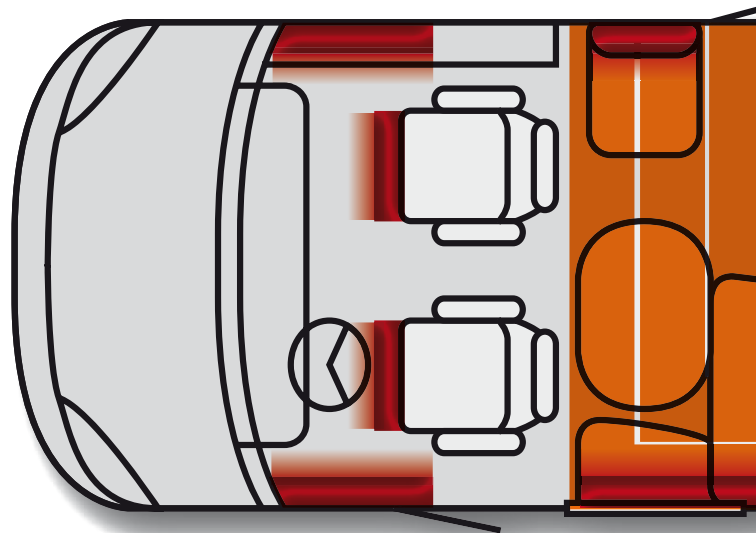

Per esempio nel B 694 SL complessivamente 21 convettori, in caso di ordine del riscaldamento Alde in aggiunta booster integrati e 4 convettori nella cabina di guida.

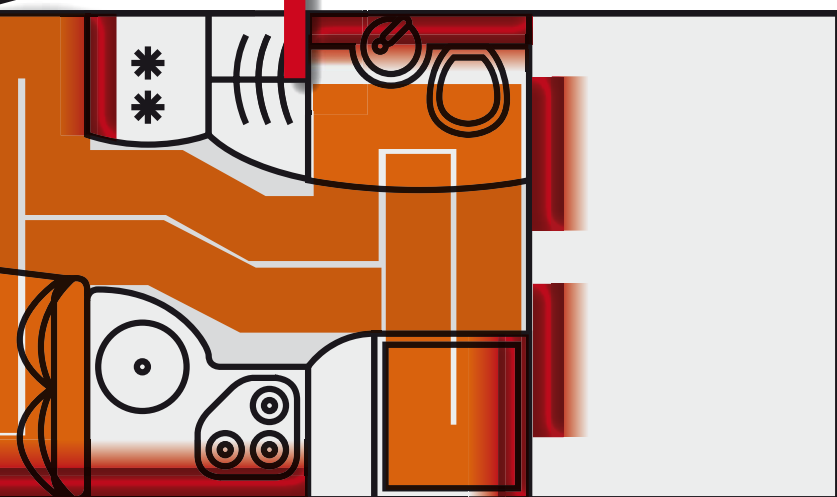

 **Convettori**       **Riscaldamento a pavimento**



**Il riscaldamento Alde ad acqua calda, in combinazione con il riscaldamento a pavimento Alde ed a numerosi convettori (paragonabili ai radiatori di casa), per perfetti valori di riscaldamento:**

Miglior distribuzione del calore e sicurezza antisdrucchio del riscaldamento a pavimento Alde per mezzo di una costruzione speciale con legno compensato e rinforzi metallici.

Il test della camera fredda della Alde documenta per gli Hypermobil un valore di punta nella costruzione dei motorhome, di gran lunga superiore alla norma!

Di serie nei modelli Hypermobil B-XL, Hypermobil S-Klasse e Hymer Liner, così come in opzione nei modelli Hypermobil B 614 SL, B 654 SL, 674 SL e 694 SL.

Nei motorhome HYMER un piacevole e caldo spazio interno in inverno e rinfrescanti temperature fresche in piena estate garantiscono tutto l'anno un clima perfetto.

# Progettazione del pavimento e geniale tecnica di riscaldamento B XL

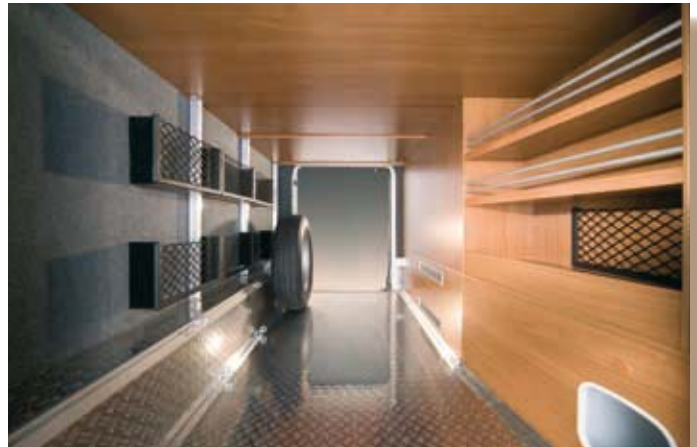

Sportelli del garage da ambo le parti, sistema ponderato di fissaggio, ulteriori stivaggi nelle reti



Il pavimento termico multifunzione nel B-XL è costituito da estensioni Maxiflex (gavone fino a 400 litri), 66 mm di isolamento con Styrofoam e riscaldamento a pavimento Alde ad acqua calda.





# PUAL - insuperabile tecnologia di isolamento

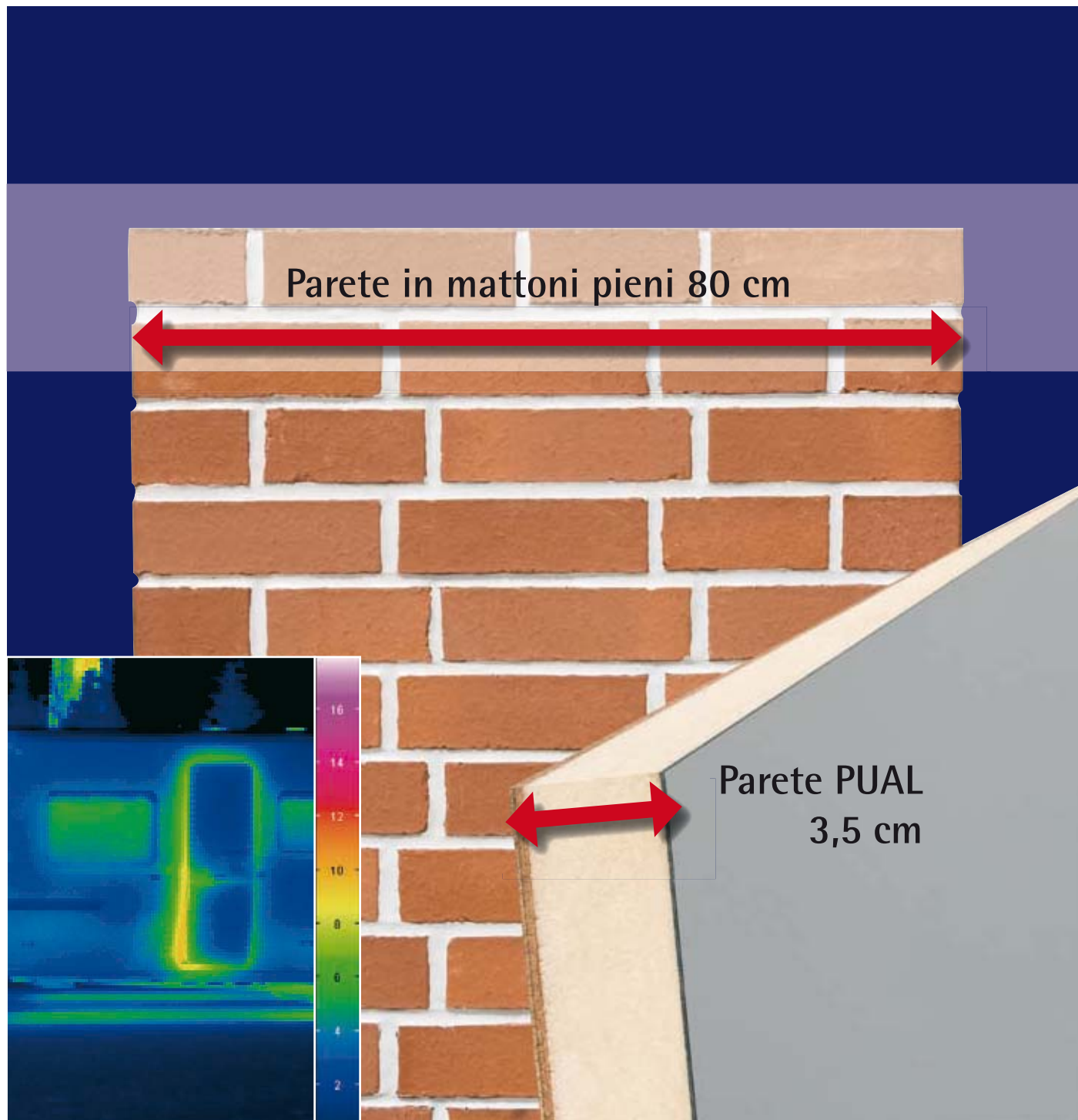

Esemplare il sistema PUAL - la tecnologia costruttiva HYMER, unica nel suo genere, che dal 1978 si pone come riferimento nella tecnica dei veicoli.

L'eccellente isolamento offerto della schiuma poliuretanic a cellule chiuse è garanzia di un gradevole clima in estate, così come di piacevoli tepori nelle stagioni fredde.

L'isolamento termico corrisponde a quello di una parete a mattoni pieni dello spessore di 80 cm.

Inoltre questo sistema costruttivo rappresenta una tecnologia assolutamente impermeabile all'acqua e resistente alla decomposizione.

Le pareti e il tetto vengono finiti con un'unica colata e per questo garantiscono un'elevata resistenza al caricamento.

# Esemplare sicurezza di marcia



La più moderna tecnica dell'illuminazione



- Tergicristallo a tre bracci per la miglior visibilità.
- Crash test esemplare. I motorhome HYMER testati secondo le più moderne conoscenze.
- Sospensioni pneumatiche a 4 canali per un maggior comfort di viaggio (opzionali B SL).

per la massima sicurezza

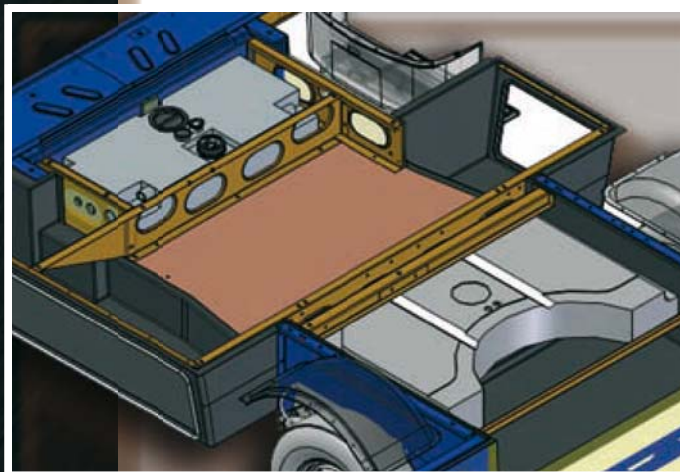

- Uno sviluppo HYMER: la più moderna tecnica dell'illuminazione con luci di circolazione diurne e luce di curva statica.
- Airbag lato conducente e passeggero.
- Serbatoi posizionati centralmente per un perfetto equilibrio durante la marcia.

# Costruzione automobilistica della carrozzeria



Una moderna progettazione, che garantisca la massima stabilità, richiede un grandissimo impegno ad ingegneri e tecnici. Qui il modello si rifà alle costruzioni aeronautiche ed alla tecnica automobilistica.

Nei motorhome HYMER il parabrezza anteriore è incollato senza cornice.

Sempre all'altezza dei progressi tecnologici



HYMER ha investito sulla tecnica di incollaggio e, per questo, ha introdotto una tecnologia capace di apportare sostanziali vantaggi.



In tutti i collegamenti parete-tetto non si procede più all'avvitatura, ma si utilizza la tecnica di incollaggio esclusiva HYMER.

Il risultato tangibile è costituito da un'assoluta impermeabilità, da una riduzione del peso e da una ineguagliabile stabilità della carrozzeria.

# Tipologie abitative

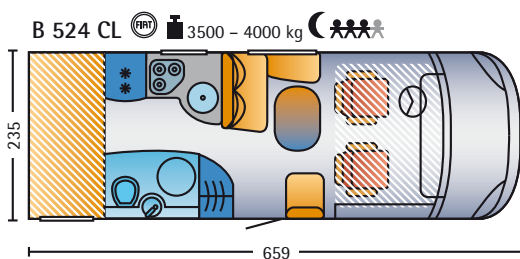
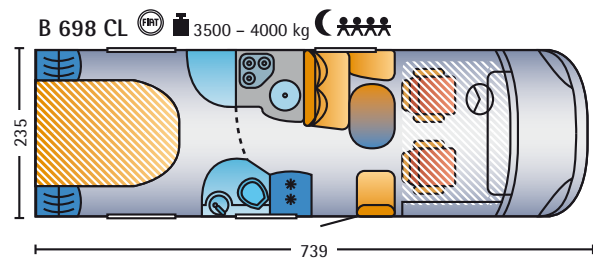
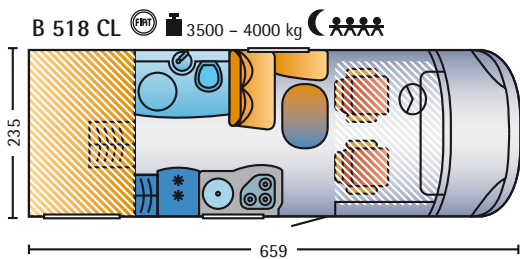
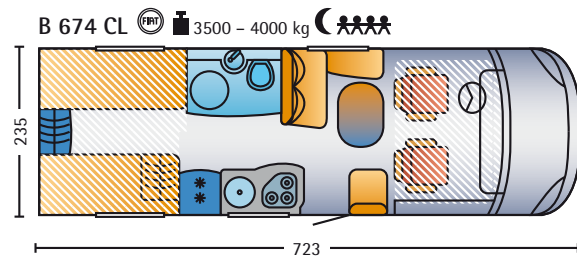
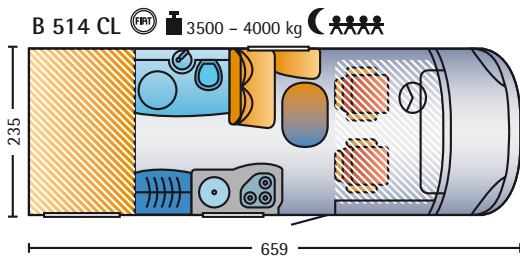
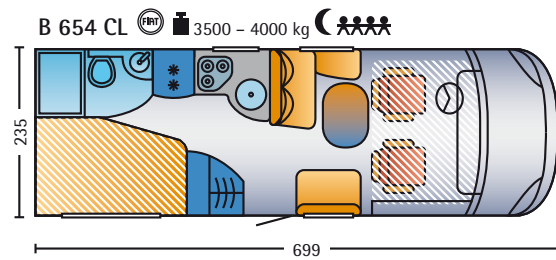
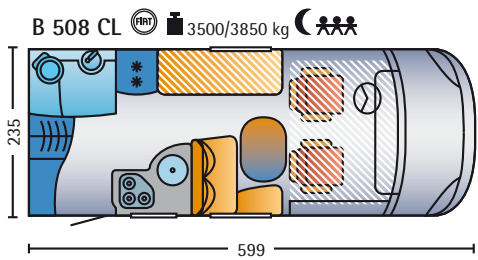
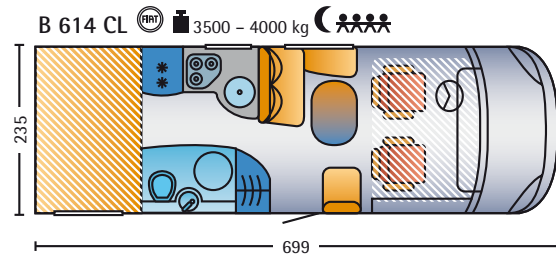
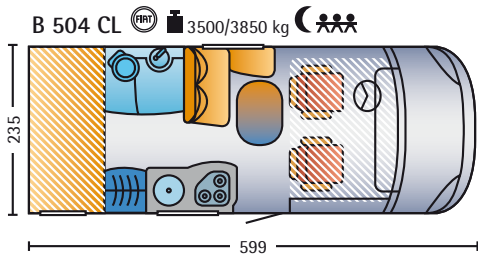
## Hymermobil B-Klasse CL



-  Possibilità di scelta della massa complessiva tecnicamente consentita, in parte con sovrapprezzo
-  Posti letto
-  Lunghezza complessiva esterna in cm (senza installazioni posteriori)

# Tipologie abitative

## Hymermobil B-Klasse SL

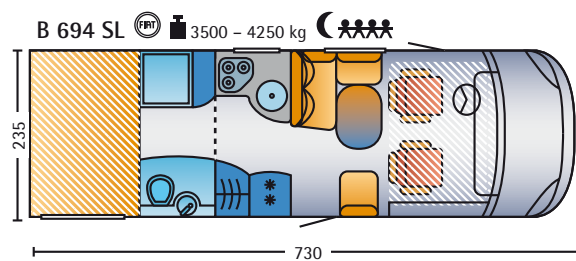
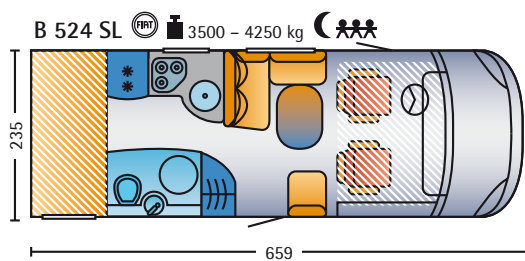
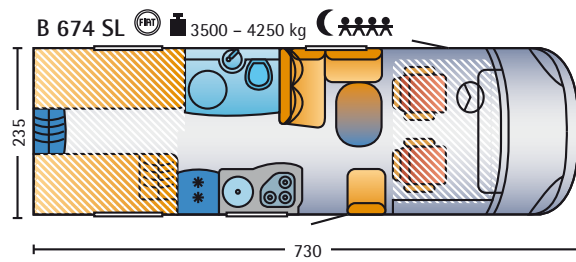
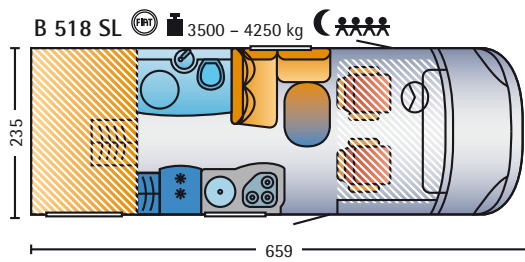
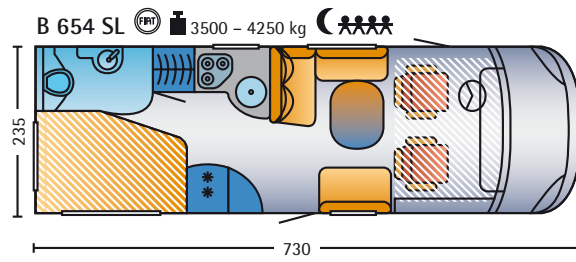
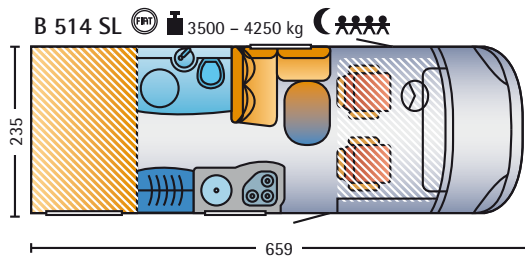
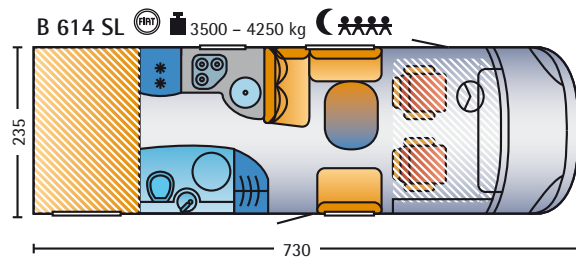
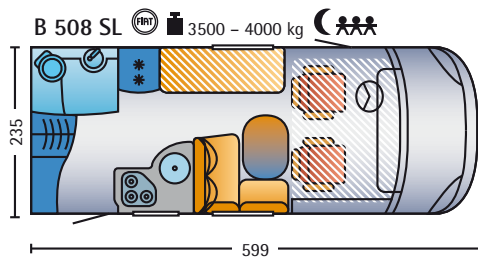
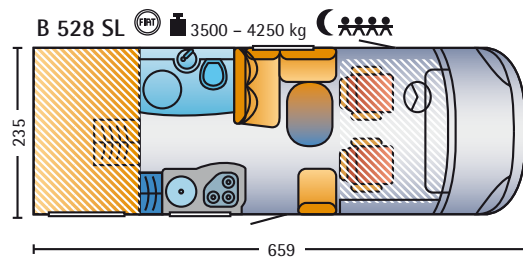
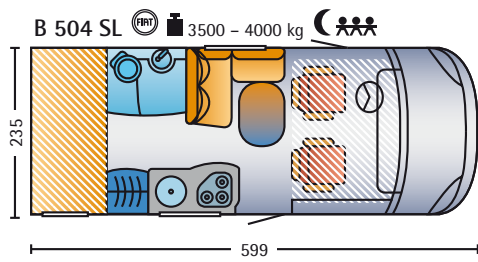





# Tipologie abitative

## Hymermobil B-Klasse Best Line

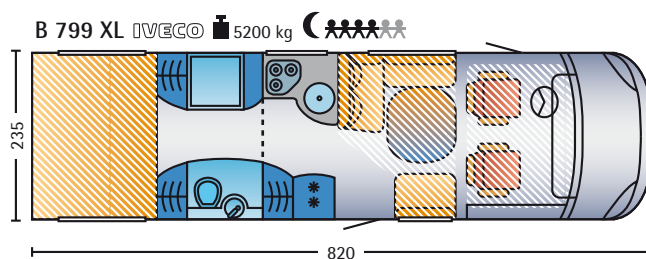
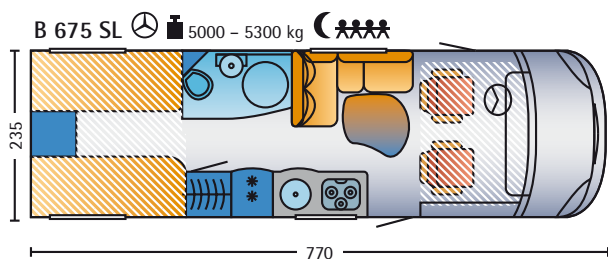
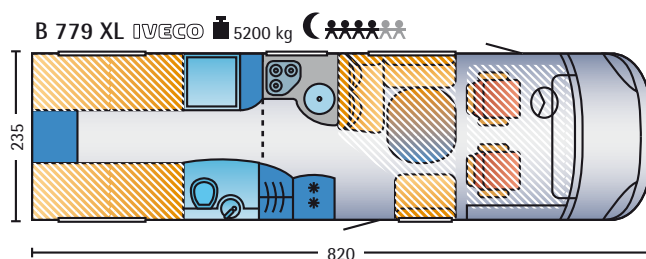
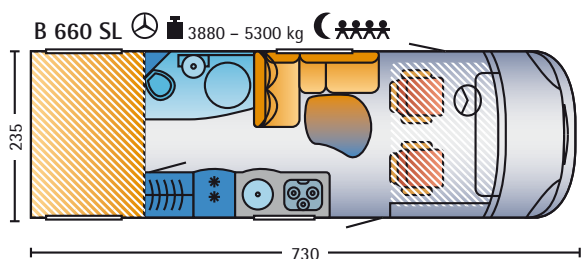
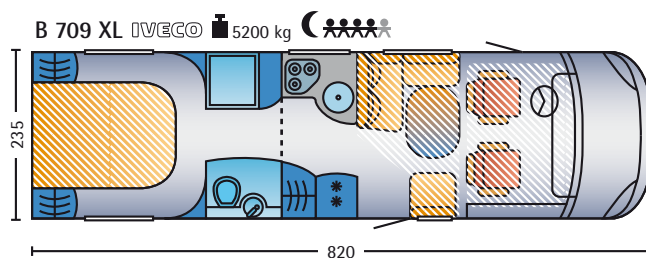
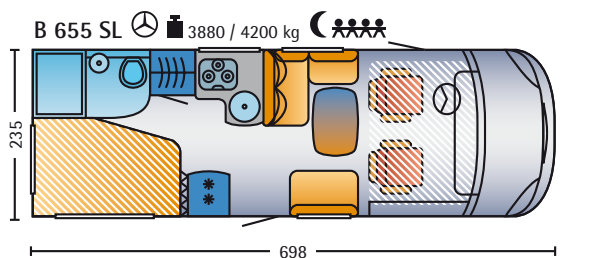
# Tipologie abitative

## Hymermobil B-Klasse XL



-  Possibilità di scelta della massa complessiva tecnicamente consentita, in parte con sovrapprezzo
-  Posti letto
-  Lunghezza complessiva esterna in cm (senza installazioni posteriori)



# Tipologie abitative

Hypermobil S-Klasse

# Tipologie abitative

HYMER Exsis-i

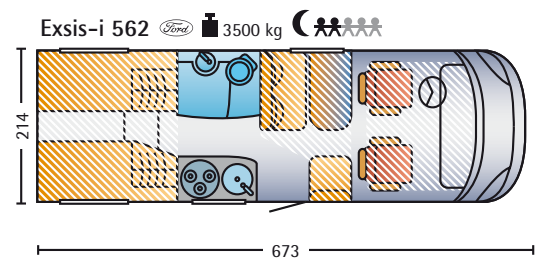
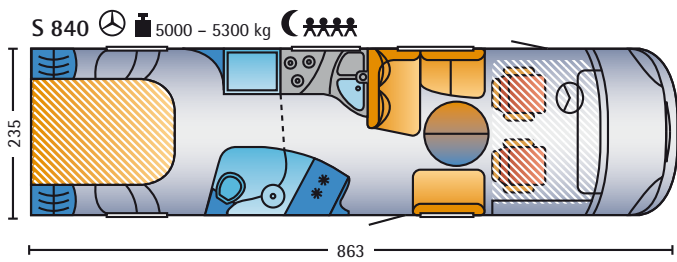
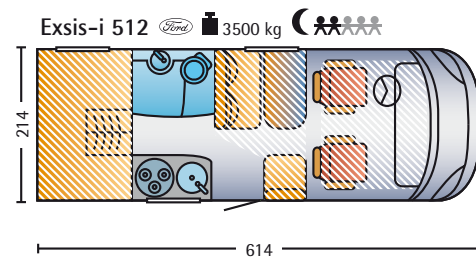
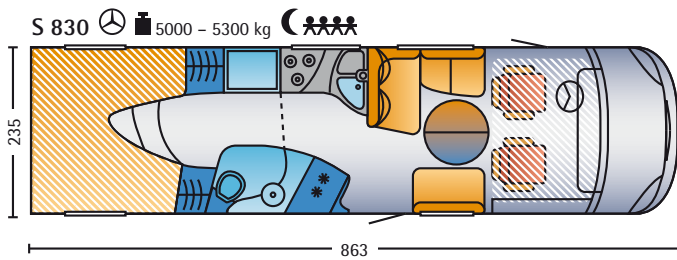
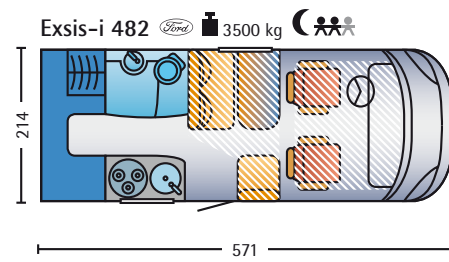
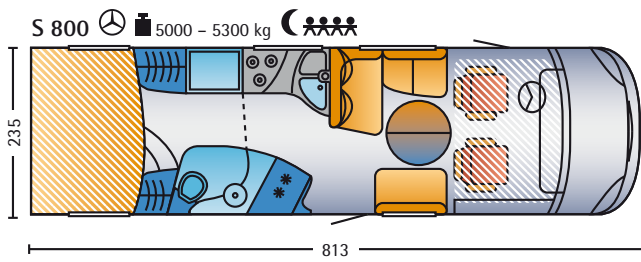

# Tappezzerie

HYMER Exsis-i



Como (Di serie)



Malmö (In opzione)



Palermo (Di serie)



Venezia (Di serie)

# Tappezzerie

Hymermobil B-Klasse CL



Como (Di serie)



Malmö (In opzione)



Palermo (Di serie)



Venezia (Di serie)

# Tappezzerie

Hymermobil B-Klasse SL / Hymermobil B-Klasse XL



Como (Di serie)



Santa Cruz (Di serie)



Palermo (Di serie)



Venezia (Di serie)



Salerno (Di serie)

# Tappezzerie

Hymermobil B-Klasse SL Best Line



Pelle Kiesel (In opzione)



Mondo di stile Barcelona / con Pelle Kiesel (In opzione)



Pelle Choco (In opzione)



Mondo di stile Monaco



Pelle Bordeaux (In opzione)



Mondo di stile Modena

# Tappezzerie

Hymermobil S-Klasse



Venezia (Di serie)



Dubai (Di serie)



Mailand (Di serie)



Kiel (Di serie)



Pelle Kiesel (In opzione)



Pelle Choco (In opzione)



Pelle Bordeaux (In opzione)

## AVVERTENZE:

Questa brochure presenta le dotazioni di serie alla data di stampa. In parte vengono presentati accessori in opzione.

Nonostante un attento controllo non si assumono responsabilità per eventuali errori di stampa e traduzione.

La HYMER si riserva in ogni momento il diritto di apportare, senza preavviso alcuno, variazioni tecniche e negli allestimenti.

Prima della conclusione dell'acquisto informatevi presso i rivenditori specializzati autorizzati HYMER sulla produzione e sulle dotazioni di serie dei vari modelli.

I veicoli sono in parte presentati con accessori in opzione, disponibili con un sovrapprezzo e riportati in un listino prezzi aggiornato. Gli elementi decorativi e di arredo presentati non fanno parte delle dotazioni di serie HYMER. I dati relativi alle dotazioni di serie, forme, prestazioni, dimensioni e pesi dei veicoli – sono possibili e tollerate variazioni nell'ambito della costruzione in fabbrica (+/- 5% max) – sono quelli alla data di stampa della brochure, sono validi per acquisto ed immatricolazione in Italia e rispettano le normative europee per le omologazioni.

Le variazioni tecniche e formali eventualmente apportate potrebbero anche modificare il veicolo nel periodo dall'acquisto alla consegna.

Tutti i rivenditori specializzati HYMER sono a vostra disposizione per fornire informazioni su eventuali variazioni e sulle dotazioni di serie dei vari modelli.

Testo in italiano a cura di Claudio Chini.

Copyright by HYMER AG.

HYMER AKTIENGESELLSCHAFT  
Postfach 1140  
88330 Bad Waldsee  
www.hymer.com