



Motorhome



HYMER Exsis-i
Hymermobil B-Klasse
Hymermobil B-Klasse SL
Hymermobil B-Klasse XL
Hymermobil B-Klasse SL Best Line
Hymermobil S-Klasse
HYMER Liner

HYMER

Le attività ricreative sono sempre espressione della personalità.



Vivere il tempo libero nelle sue forme più belle. Con fascino ed individualità. Con HYMER e con la certezza di possedere uno dei migliori motorcaravan del mondo.

Vivete i momenti in cui potete realizzare i vostri sogni.

Entrate nell'affascinante mondo dei motorhome HYMER.

Vivete le innovazioni nel design, nella tecnologia e nelle esclusive progettazioni interne.

Approfittate dell'esperienza maturata in oltre 50 anni dal pioniere dei motorcaravan integrali.

Nel tempo HYMER ha prodotto oltre 200.000 veicoli per il tempo libero. Da questa esperienza traggono vantaggio tutti i modelli HYMER. In ogni occasione i veicoli HYMER occupano i primi posti nelle indagini di mercato delle giurie specializzate e nei questionari delle riviste di settore e dei clienti. Così, ad esempio, l'Hymermobil B-Klasse ha conquistato, unica serie di modelli di tutto il settore, per 23 volte consecutive il primo posto! Un'indicazione del livello di alta qualità e del grado di popolarità.

Con la gamma di modelli 2011 incomincia una nuova era, un festival di innovazioni che fanno tendenza, particolarmente visibili nei nuovi Hymermobil B-Klasse. Convincetevi voi stessi nelle pagine seguenti.

Vivete la nuova generazione di modelli con i molti miglioramenti, con le straordinarie finezze anche nel dettaglio e con le convincenti progettazioni complessive. Visitate il vostro rivenditore specializzato HYMER. E affinché tempo libero significhi sempre libertà personale, HYMER contribuisce a farvi vivere questa libertà in modo completamente nuovo.

Indice



Il mondo HYMER 4

Varianti interne HYMER 14

HYMER Exsis-i 30

Hymermobil B-Klasse 38

Hymermobil B-Klasse SL 52

Hymermobil B-Klasse XL 62

Hymermobil B-Klasse SL Best Line 72

Hymermobil S-Klasse 78

HYMER Liner 88

Highlight tecnici 98

Tappezzerie 106



Da una qualità entusiasmante alla ricerca della perfezione.

La fiducia in un marchio che determina gli standard e interpreta perfettamente il progresso. Salite a bordo, nel mondo HYMER.



- Oltre 50 anni di esperienza nella costruzione di veicoli per il tempo libero
- Straordinaria varietà di modelli
- Grande sicurezza
Sicurezza certificata GS, introduzione dei crash test per i motorhome
- Enorme stabilità
Tecnologia di incollaggio
- Longevità
Valore intrinseco grazie all'elevata qualità
- Alto valore di rivendita
- Eccezionale rapporto costo/prestazioni
- Impermeabilità
6 anni di garanzia sulla scocca HYMER
- Ottime caratteristiche di coibentazione
Grazie al sistema PUAL, corrispondente ad una parete di mattoni pieni da 80 centimetri
- L'originale
Primo motorhome, standard e modello per un'intera generazione di motorcaravan
- La tecnologia di produzione più moderna
Uno dei più moderni stabilimenti di produzione con processi testati e collaudati. Una manifattura mobili caratterizzata dagli standard più elevati
- Motorhome dell'anno
Per 23 anni consecutivi Hymermobil B-Klasse è stato eletto „Motorhome dell'anno“.



1976: Letto basculante anteriore

Il letto matrimoniale basculante anteriore, brevettato da HYMER nel 1976, ha rappresentato una pietra miliare nello sviluppo dei motorcaravan.

Per la prima volta nei motorcaravan integrali lo spazio libero sopra il sedile del conducente e del passeggero viene utilizzato per il sonno.

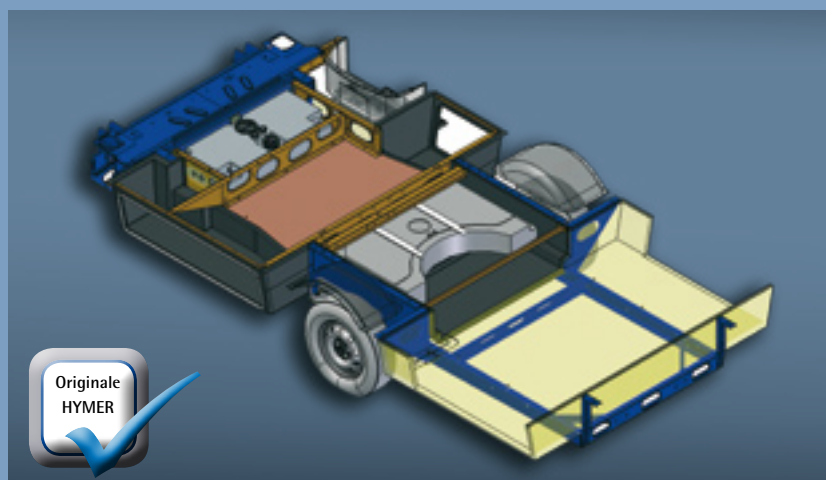

1997: Doppio pavimento Techno-plus

Il doppio pavimento crea uno „spazio-cantina” che offre la possibilità di caricare liberamente il veicolo in tutta la sua larghezza, senza modificare sostanzialmente l'altezza complessiva. Inoltre la tecnica di bordo, come i serbatoi per le acque dolci e per le acque grigie, trova posto, protetta dal gelo con aria calda, nel doppio pavimento inferiore.

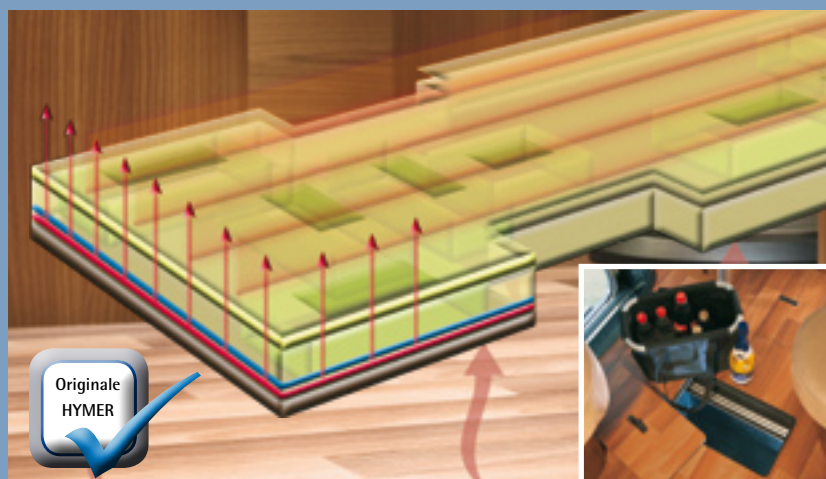

2010: Doppio pavimento-multifunzione

Con questo progetto il doppio pavimento offre, oltre al riscaldamento a pavimento ad aria calda, una molteplicità di gavoni.

Anche i gavoni sono riscaldati. Numerose botole nel pavimento permettono un comodo accesso ai gavoni del veicolo dall'interno.

Lo sviluppo del motorcaravan è in gran parte la storia di HYMER.

Già nel 1961 a Bad Waldsee venne costruito il primo motorcaravan denominato „Caravano“, allestito su telaio Borgward. Nel 1971 sono iniziati la progettazione e produzione dei motorcaravan HYMER ed è nell'anno 1973 che venne lanciata la sigla Hymermobil. Le continue innovazioni sono una caratteristica del marchio HYMER. Punto di riferimento per molti costruttori.



1971: Hymermobil

Nell'anno 2003 la denominazione Hymermobil viene definita sinonimo di motorcaravan nella lingua tedesca.

Hymermobil B-Klasse risulta vincitore del „Volante d'oro“ ed ininterrottamente per 23 anni viene eletto dai lettori e dai clienti della rivista specializzata „Promobil“ a „Motorhome dell'anno“.



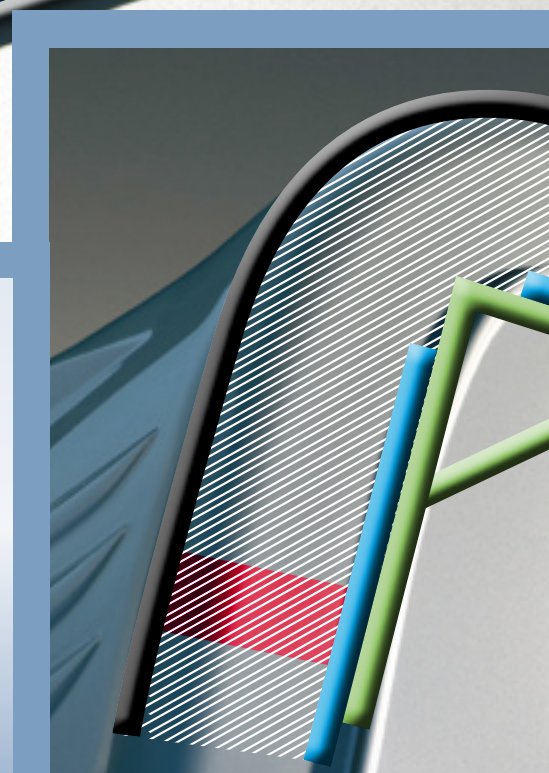
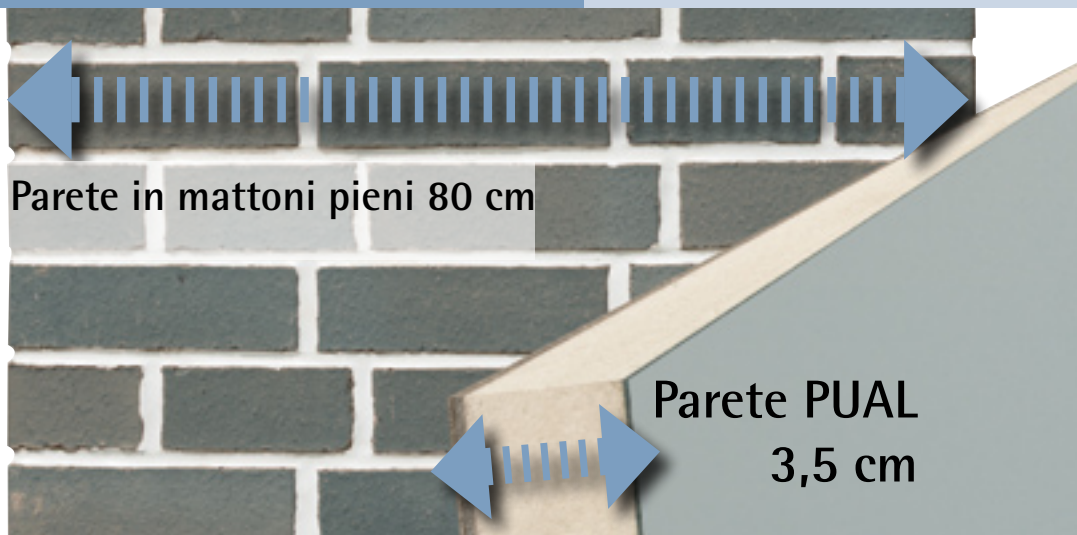

Questa tecnologia d'avanguardia, grazie alle pareti laterali ed ai tetti coibentati con schiuma espansa in un unico getto, offre le migliori caratteristiche di isolamento. I valori di isolamento sono paragonabili a quelli di una parete di mattoni pieni dello spessore di 80 centimetri. I test svolti nella camera del freddo certificano sempre risultati incomparabili.

Nessun ponte termico, nessuna perdita di calore, ridotto dispendio energetico. Inoltre questo metodo di costruzione rappresenta una tecnologia assolutamente resistente all'acqua ed alla decomposizione con garanzia d'impermeabilità.

Per il blocco complessivo della carrozzeria vengono utilizzate, come nella costruzione dei velivoli e nell'ingegneria automobilistica, le stesse procedure introdotte dalla tecnologia di incollaggio delle pareti laterali e del tetto.

Non viene utilizzato alcun collegamento continuo con viti, che ha come risultato l'assoluta impermeabilità ed una diminuzione del peso.

Un'idea straordinaria che ha fissato standard - il sistema PUAL.

Esemplare il sistema PUAL - lo straordinario metodo di costruzione con il quale HYMER dal 1978 ha fissato uno standard nella tecnologia dei veicoli. L'eccellente isolamento della schiuma poliuretana a celle chiuse è garanzia di un clima piacevole d'estate così come di un calore accogliente nella stagione fredda.

Rivestimento esterno in alluminio verniciato a fuoco, parete interna con legno compensato traspirante.

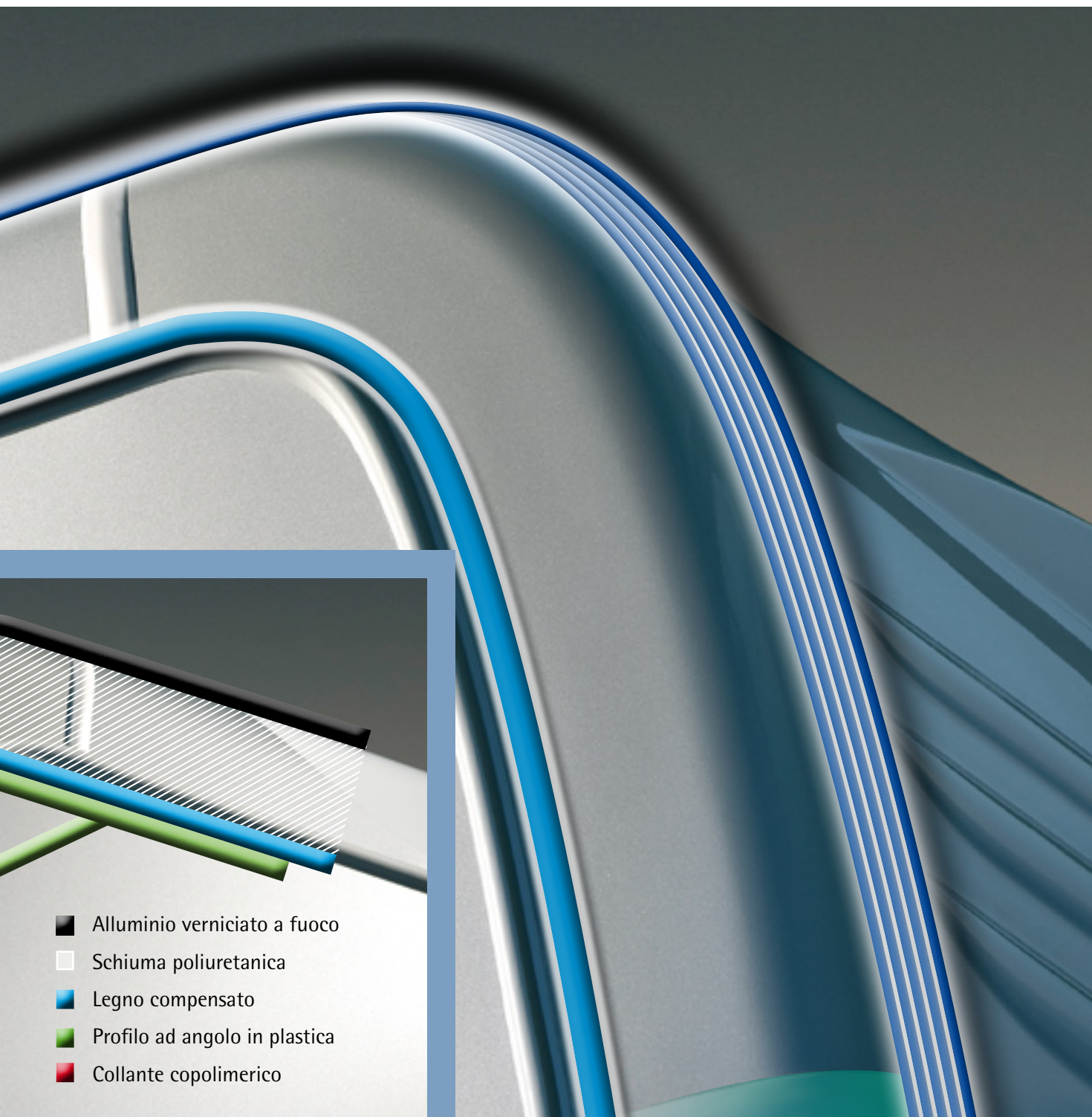

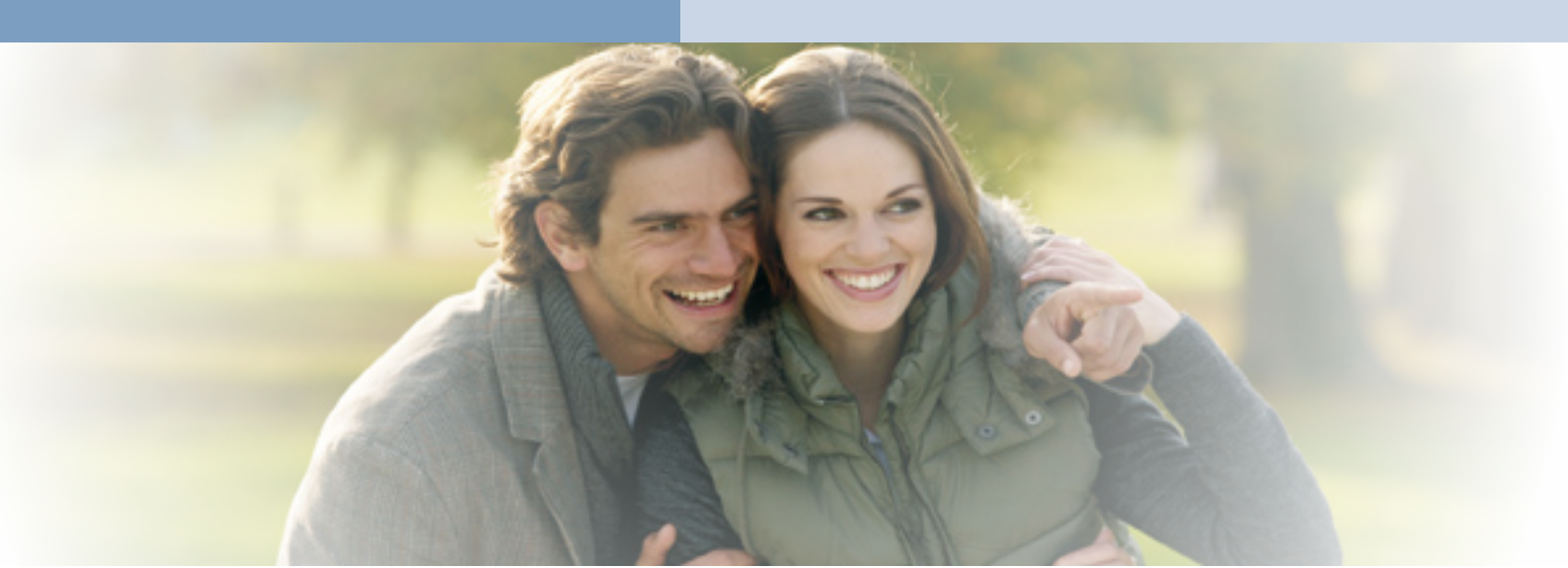

Viaggiare sicuri con prospettive indimenticabili.

Prendete posto nella cabina di guida HYMER, avvertite la sensazione di libertà e di assoluta sicurezza. Già dal comfort dei sedili potrete accorgervi del senso di benessere e ricevere un'impressione di comodità e di panoramicità. Il parabrezza panoramico vi offre durante la guida una sensazione di sicurezza nel poter dominare tutto con lo sguardo ed vi apre le più belle prospettive su nuovi paesaggi e su nuove esperienze.





- Esempio di comportamento al crash test. I motorcaravan HYMER vengono testati in base alle più recenti tecniche di verifica. Crashbox originale nel vano motore per una sicurezza assoluta.
- Airbag per conducente e passeggero. La più moderna illuminotecnica con luci di marcia diurna e luci statiche di curva. Una progettazione HYMER.
- Grande parabrezza panoramico per una miglior visuale durante la guida.
- Visuale ottimale sugli specchietti retrovisori esterni appesi, con utilizzo grandangolare.
- Due paraluce sotto il letto basculante anteriore contro il sole basso. Tergicristallo a 3 bracci con spazzole maggiorate per un ottimale campo di visibilità in caso di maltempo.
- Cinture di sicurezza a tre punti nella dinette a L per la sicurezza dei passeggeri.
- Sospensioni ad aria a 4 canali per un ancora maggior comfort di marcia (a seconda del modello).

Ricerche ambiziose per una guida ancor più sicura.

Prima di tutto la sicurezza. Come primo costruttore di motorcaravan, HYMER ha sottoposto i veicoli ad estesi crash test. Ha quindi adottato una delle misure essenziali per lo stivaggio, garantendo la sicurezza passiva al più alto livello: i gavoni posizionati centralmente garantiscono un perfetto equilibrio durante la marcia, per offrire un comfort ancor maggiore.





La cultura abitativa, espressione dello stile personale.

Difficilmente un altro ambito della vita riflette così chiaramente la personalità come la propria atmosfera abitativa. Godetevi di una cultura abitativa nella perfezione. Gli interni eleganti e l'equilibrio delle singole componenti offrono un armonioso gioco d'insieme tra mix di materiali e funzionalità.





Nella maggior parte dei modelli il tavolo del soggiorno, di forma rotonda od ovale e spostabile in tutte le direzioni, rappresenta il punto abitativo centrale. Progettato come monocolonna offre grande libertà di movimento per le gambe e, grazie alla possibilità di essere ruotato a 360 gradi, consente un comodo accesso ai sedili di conducente e passeggero.

Questi sedili anatomici, estremamente comodi, sono girevoli e dotati di larghi braccioli ribaltabili e possono (in opzione) essere regolati anche in altezza ed inclinazione.

All'elegante impressione generale contribuiscono anche le belle tende di alta qualità, le tappezzerie qualitativamente pregiate e le forme coordinate dei mobili.

Le finiture in legno nei modelli Exsis-i e negli Hyermobil B-Klasse SL Best Line sono caratterizzate dai toni caldi della decorazione Pero di Lugano.

Nei modelli Hyermobil B-Klasse e HYMER Liner il tono del legno è segnato dalla decorazione Marasca Select. La decorazione Ciliegio di Toscana si trova nella serie di modelli Hyermobil B-Klasse SL e Hyermobil B-Klasse XL, mentre invece negli Hyermobil S-Klasse fa effetto la decorazione Noce Bergamo.



- 1 HYMER Exsis-i
- 2 Hyermobil B-Klasse
- 3 Hyermobil B-Klasse XL
- 4 Hyermobil B-Klasse SL
- 5 Hyermobil S-Klasse
- 6 HYMER Liner

Mondi abitativi funzionali, dall'elegante all'esclusivo.

L'allestimento interno delle zone abitative è contrassegnato dall'aspetto elegante dei mobili di alta qualità e dalle raffinate interpretazioni della dinette.

A seconda dei vari modelli troviamo varie soluzioni di dinette, lounge, salone o classiche. Queste sono sempre rifinite con comode imbottiture arricchite da pregevoli cuciture e spesso sono realizzate con lo schienale alto e con profondi poggiamambe.



HYMER Mondi abitativi



Idee fresche per il puro piacere.

Il modo di vivere raffinato inizia e si compie in cucina. Per il buongustaio il posto creativo dove indulgere ai desideri gastronomici. Scoprire nuove creazioni luculliane con le raffinatezze culinarie rappresentate da ingredienti ed aromi. La cucina è il posto di lavoro per concretizzare queste aspirazioni. Con la cucina HYMER tutto questo fa ancora più piacere grazie alla perfetta funzionalità.





L'allestimento delle cucine HYMER non impressiona solamente sul piano ottico, ma conquista per la pratica funzionalità e per quel comfort che oggi è consuetudine nell'ambito domestico.

L'ampio fornello a 3 fuochi con una resistente griglia continua in acciaio inossidabile ed i grandi pomelli funzionali si lasciano usare e pulire facilmente.

La copertura in vetro divisibile non ha solamente un bell'aspetto ma offre anche il vantaggio pratico di ulteriori superfici d'appoggio, quando vengono utilizzati solamente uno o due fuochi di cottura.

I profondi lavelli, spesso rotondi, in acciaio inossidabile, con un rubinetto alto dell'acqua, dispongono di una copertura che può essere utilizzata come tagliere. L'intera superficie di lavoro è realizzata in vari materiali di alta qualità, che si caratterizzano per la loro particolare robustezza. I numerosi cassetti, parzialmente regolabili con flessibilità e scorrevoli su cuscinetti a sfera, oppure anche i cestelli metallici che caratterizzano le cucine di alta qualità rendono perfetto il piacere della cucina.



1 Hymermobil B-Klasse

2 Hymermobil B-Klasse SL + XL

3 HYMER Exsis-i

4 Hymermobil S-Klasse

5 HYMER Liner

Vita raffinata nel paradiso dei buongustai.

Il piacere inizia in un ambiente confortevole. Nei veicoli la cucina si presenta pratica, spaziosa e facile da pulire. A seconda del modello e della tipologia abitativa sono disponibili cucine ad angolo salvaspazio oppure eleganti cucine in linea. Sempre con molti cassetti, cestelli e scomparti di stivaggio.





Un'isola di pace per sognare.

Rilassarsi, riposare, sognare. Dopo un giorno impegnativo godetevi la pace o concedetevi semplicemente dei momenti di relax. Prendete finalmente un libro emozionante nelle mani e adagiatevi sui confortevoli materassi. I materassi di alta qualità costituiscono la base per il miglior comfort del riposo.





I materassi a molle di alta qualità su reti a doghe in legno costituiscono le condizioni di base. I materassi a molle possiedono un'elevata aerazione attraverso le cavità nel nucleo ed, oltre a questo, offrono un peso relativamente limitato, che facilita la movimentazione dei materassi stessi.

Le doghe sono poste all'interno di una cornice che si può inclinare verso l'alto nei letti singoli e nei letti alla francese, grazie all'ausilio di ammortizzatori a gas.

Nel caso del letto basculante anteriore, una rete integrata assicura una sana circolazione dell'aria.

Per i veicoli B-Klasse, B-Klasse SL, B-Klasse XL, S-Klasse e Liner viene offerto in opzione un confortevole sistema letto. Questo è costituito da materassi in poliuretano espanso a 7 zone con sostegno di una rete con molle a disco ed offre il „non plus ultra“ del comfort per il riposo.

- 1 Letti singoli B-Klasse SL con molti scomparti di stivaggio
- 2 Letto anteriore B-Klasse con larghezza di 150 cm
- 3 Letto queen B-Klasse XL con dimensioni 195 x 140 cm
- 4 Letto trasversale B-Klasse con capienti gavoni sotto il letto



Qui il riposo notturno si trasforma in sogno.

Nelle camere da letto con i comodi letti singoli, negli accoglienti letti matrimoniali, oppure nel letto alla francese, ovunque la brillante disposizione spaziale fornisce molte possibilità di stivaggio e gavoni, con un sistema di illuminazione coordinato esattamente per spaziosità ed ospitale comfort.





Oasi della rigenerazione.

Sciogliete le briglie all'anima.

Così ogni giorno di vacanza può iniziare in piacevole ed allegra armonia. I bagni HYMER sono spazi per rinfrescarsi e per rilassarsi. Wellness puro per il corpo e per l'anima. A questo contribuiscono anche le rubinetterie di alta qualità del bagno e molte accurate soluzioni di dettaglio.





1 Bagno padronale (B-Klasse, B-SL)

Il bagno si presenta molto spazioso e, in più, può essere separato dalla zona abitativa con una porta scorrevole in legno. Bagno/WC e doccia rispettivamente separati e chiudibili con porta scorrevole.

2 Bagno longitudinale (B SL, B-Klasse)

Il bagno longitudinale Komfort, con toilette, dispone di un meccanismo nella parete attrezzata con il quale il lavabo può essere ruotato sopra la toilette in modo da formare una doccia separata.

3 Bagno S-Klasse

Il bagno affascina con il lavabo circolare in vetro e cabina doccia separata. Una porta divide completamente, in posizione aperta, la zona sanitaria, cioè doccia e lavabo, dal bagno.

4 Bagno Komfort (B SL, B-Klasse)

Ancora maggiori scomparti per gli utensili del bagno, un lavabo fisso, e ancora maggior spazio per la doccia. La cabina doccia separata splende con l'elegante porta in acrilico, la toilette è fissa ed a richiesta, è disponibile un graticcio in legno

5 Bagno Liner

Nel grande bagno con cabina doccia separata, attraverso la porta in vetro temprato condivisa si arriva nella cabina doccia quasi a livello del suolo, e che è dotata di un pregevole graticcio in legno. A fianco della doccia a pioggia un'asta doccia separata provvede per il più elevato comfort.

6 Bagno Vario (Exsis-i, B-Klasse, B SL)

Un ampio lavabo, un armadio a tutta altezza, una toilette con sciacquone ad acqua dolce e una doccia. L'intera parete dello specchio, assieme al lavabo, può essere ruotata completamente di 90 gradi in modo da formare una spaziosa cabina doccia.



Piacere rinfrescante in bagni da sogno.

Rilassamento ed igiene rinfrescante. Meraviglioso iniziare la giornata con la piacevole sensazione di frizzantezza sotto la doccia con migliaia di goccioline d'acqua. In un bagno Vario, oppure in un bagno Komfort con doccia separata, oppure in un bagno con cabina doccia opposta – ovunque potete sperimentare le rinfrescanti soluzioni non convenzionali.



HYMER Bagni



Il piacere di viaggiare senza confini, compatto e slanciato. HYMER Exsis-i.

Viaggiare liberi con il più compatto nelle forme tra i motorhome HYMER. Sagoma slanciata, esemplarmente basso, ad impronta automobilistica. Per tutti quelli che sanno di poter contare sul comfort abitativo di un motorhome, che non vogliono rinunciare al poter viaggiare in maniera dinamica e che, per questo, danno valore a un design elegante con proporzioni armoniche.



HYMER Exsis-i





Exsis-i 562



La vera grandezza si riconosce dalla funzionalità.

Un perfetto miracolo di spazio, un'affascinante sensazione di abitabilità. L'HYMER Exsis-i 562 mostra, in modo appassionante, la spaziosità degli interni del veicolo slanciato. La dinette, con il divanetto laterale, offre un generoso comfort di seduta. Nella camera da letto i due letti singoli caratterizzano la spaziosità. Sotto i letti due armadi, da una parte il classico con bastone, dall'altra parte con scomparti per la biancheria.



Exsis-i 562



Sognare in grande in un veicolo compatto.

L'HYMER Exsis-i 512 si distingue dai „fratelli” maggiori specialmente nella camera da letto. Il letto matrimoniale posto trasversalmente con i sottostanti armadi guardaroba ne costituisce la particolarità di rilievo. Per chi necessita di più di due fino a tre posti letto è disponibile anteriormente, in opzione, un letto matrimoniale basculante allungabile in un formato king-size dalla lunghezza di due metri e dalla larghezza di metri 1.80.

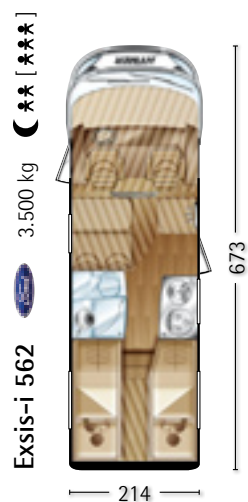
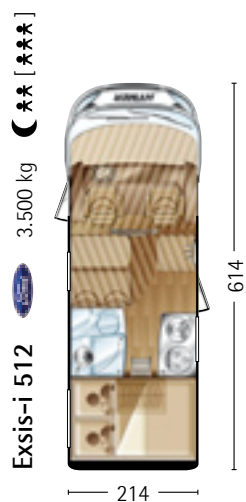



Il futuro festeggia la Première. La nuova generazione Hymermobil B-Klasse.

50.000 chilometri di prova, 300 giorni di test, 150 pernottamenti fino a meno 20 gradi, questi sono soltanto alcuni numeri che hanno caratterizzato le prove della nuova gamma B-Klasse. Testati per voi, in modo che possiate disporre di un veicolo ampiamente collaudato. Scoprite lo straordinario comfort con numerose innovazioni nella tecnologia, come il nuovo doppio pavimento multifunzione e negli allestimenti.







B-Klasse 694

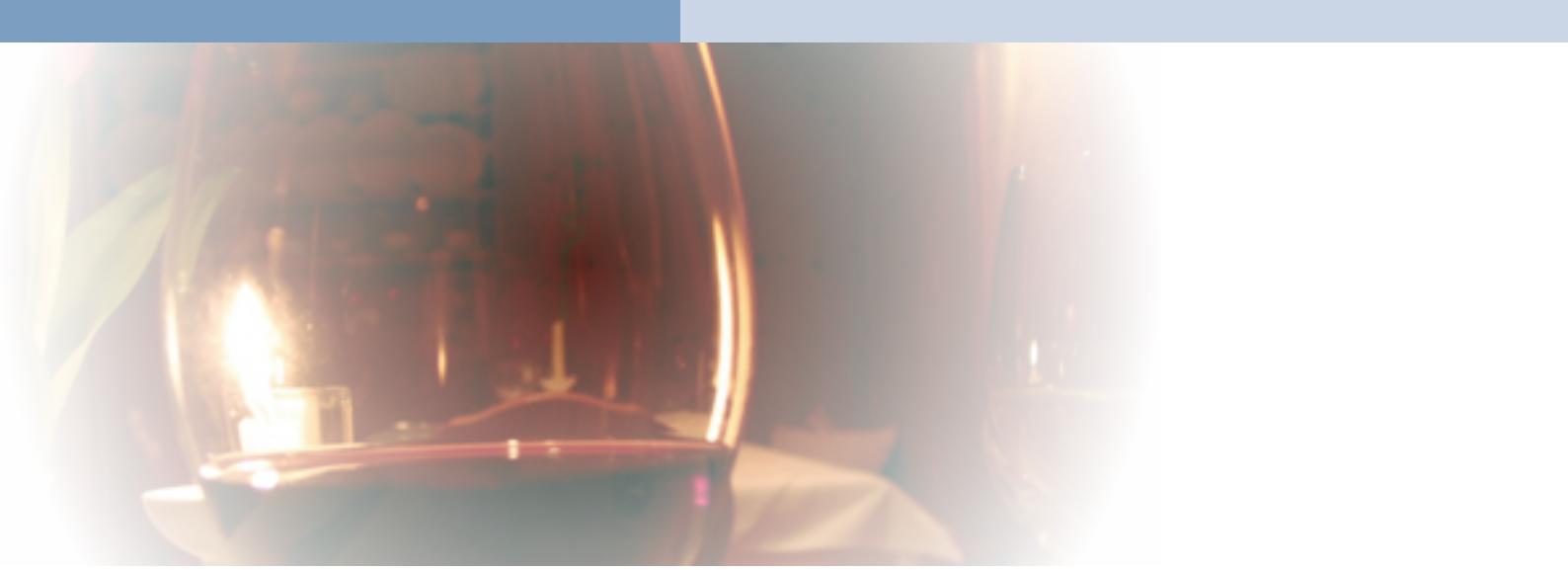

Molto spazio per la comodità.

Un sogno di camera da letto nell'Hymermobil B-Klasse 544. La spaziosa e comoda lounge-dinette con divano opposto costituisce il cuore del modello. Il tavolo longitudinale, scorrevole trasversalmente, offre serie una rotazione di 360 gradi ed un portabevande integrato. Sotto il divano un pratico e spazioso gavone.



B-Klasse 544



Comfort per eccellenza.

La camera da letto si dimostra estremamente flessibile. Il letto matrimoniale posteriore si lascia, a richiesta, regolare in altezza di 30 cm quando il sottostante garage deve essere utilizzato per attrezzature per il tempo libero ingombranti o molto alte. Un avvolgibile sul parabrezza anteriore si lascia regolare elettricamente come desiderato e completa l'oscurante plissettato in cabina di guida. Un portabevande ed un supporto TV flessibile rappresentano ulteriori caratterizzazioni del comfort.





Perfetta suddivisione degli spazi.

Tutt'intorno un piacere per gli occhi. Questa serie di modelli offre varietà di forme ed il massimo grado possibile di comfort. I letti singoli sono raggiungibili per mezzo di comodi scalini e vanno a costituire, assieme ad una imbottitura supplementare, una superficie comune di ampie dimensioni. Le pareti rivestite in tessuto della zona notte, le diverse luci ed i numerosi vani ripostiglio offrono una piacevole atmosfera in camera da letto.



B-Klasse 678



Armonia fin nel dettaglio.

Colori caldi, mobili di alta qualità, molta luce e molto posto. Anche gli artisti della cucina si lasceranno incantare. Pratica, spaziosa e di facile manutenzione la cucina con le superfici di lavoro rivestite in un elegante e resistente composto da minerali. Il lavello dispone di una copertura che nello stesso tempo serve da tagliere. Sopra la dinette laterale, dietro lo schienale, si trova la TV a schermo piatto.



Classe superiore in tutti gli spazi.

Con la varietà di forme ed il massimo grado di comfort B-Klasse soddisfa i vostri desideri individuali. Il modello Hyermobil B-Klasse 698 splende grazie ad un elegante letto queen, accessibile da entrambi i lati. I due armadi guardaroba laterali ed i capienti cassetti sotto il letto forniscono molto spazio per la biancheria da notte.



Hymermobil B-Klasse

Tipologie abitativa.

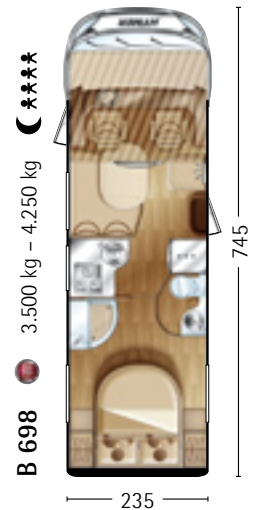
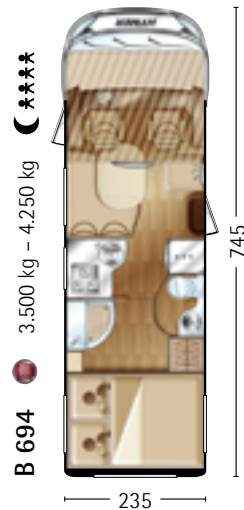
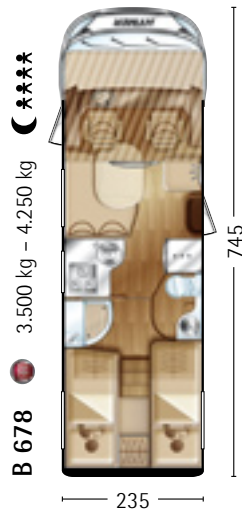
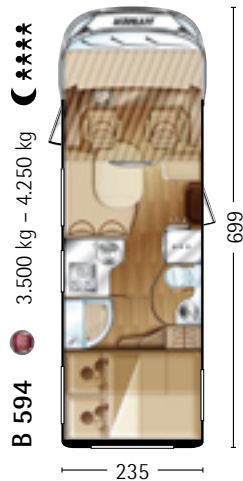
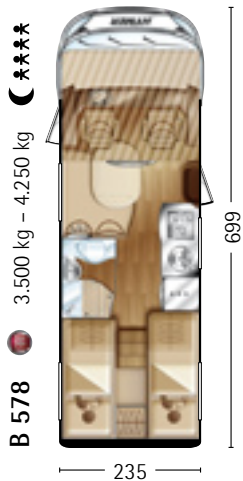
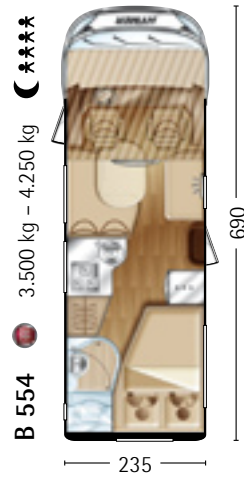
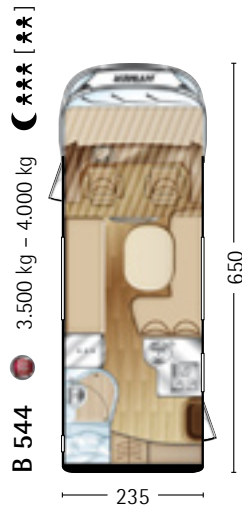
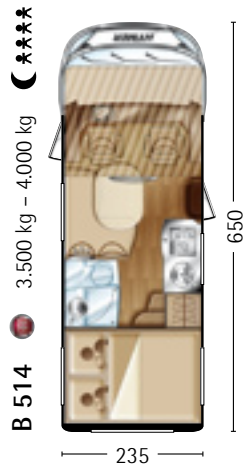
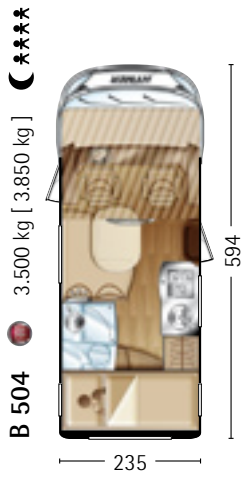



Superiorità sovrana nella categoria Premium. Hymermobil B-Klasse SL.

Una serie di modelli che, in un arco di tempo di oltre venti anni, ha collezionato nazionalmente ed internazionalmente numerosi premi per il design. Con le sue tipologie abitative e con le sue dimensioni esterne il motorhome più ricco di successi in Europa soddisfa pressoché ogni desiderio. I veicoli in versione „Star Edition” splendono già esternamente con la loro verniciatura completa in color champagne.



Hymermobil B-Klasse SL





B-Klasse 674 SL

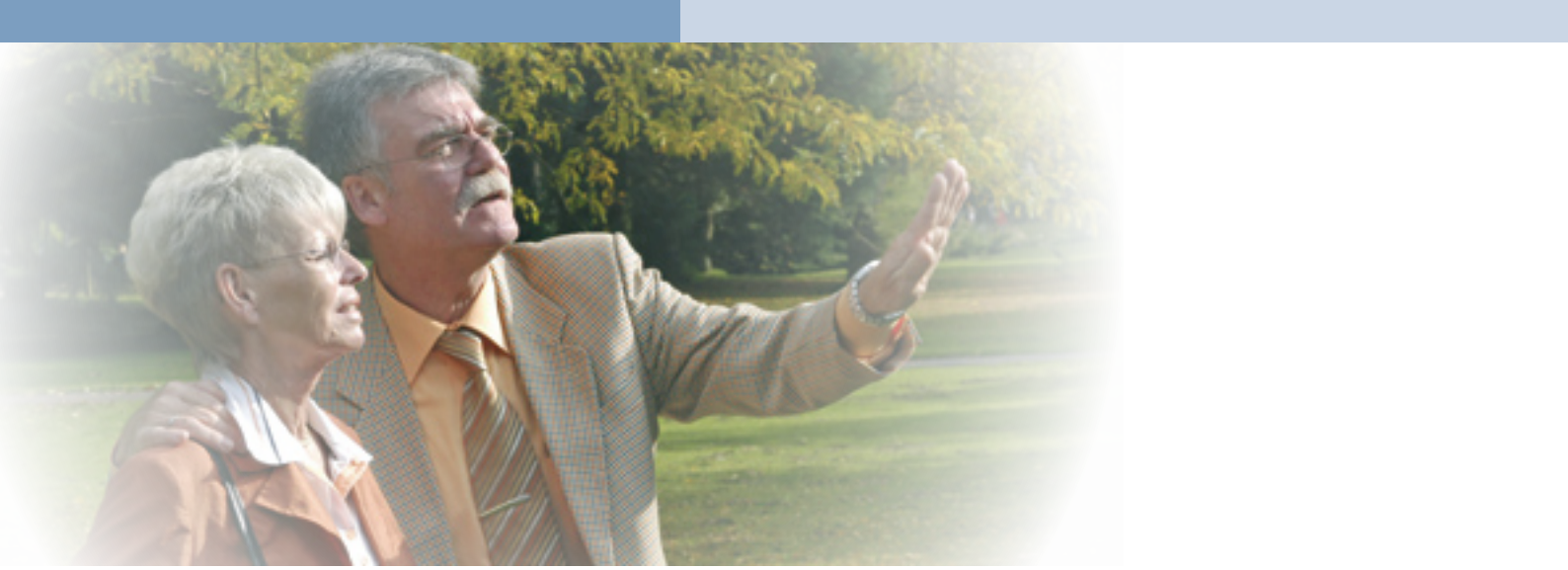

Ambiente pieno di stile.

La zona abitativa integra in maniera ideale le poltrone, regolabili in altezza, di conducente e passeggero nella lussuosa dinette.

I mobili nel mondo di stile Havana sottolineano questo ambiente.

Insuperabile il comfort nella linea della cucina, con un'ampia superficie di lavoro e con numerosi cassetti. La camera da letto con letti singoli presenta una molteplicità di possibilità di stivaggio.



B-Klasse 674 SL



Eleganza e funzionalità.

La tipologia abitativa del modello B-Klasse 524 SL offre un piacevole comfort con la lounge-dinette che si distingue per l'accurata lavorazione delle imbottiture. Una cucina ad angolo da sogno ed un bagno spazioso sono caratteristiche eccezionali di questo modello. Le ante molto lucide dei mobili contrassegnano lo stile abitativo. Caratteristici di questo modello sono anche i due armadi orientati alla pratica e divisi in due parti.



B-Klasse 524 SL

Allestimento perfetto.

Le pratiche e funzionali soluzioni in tutti gli ambiti si uniscono ad un allestimento grandioso. Nell'uso quotidiano si trasformano in comfort naturale. Un supporto TV flessibile consente il piacere di guardare la televisione da molte posizioni. Il letto posteriore, con una lunghezza di oltre di due metri, offre molto spazio anche per le persone di statura alta.



Hymermobil B-Klasse SL

Tipologie abitativa.

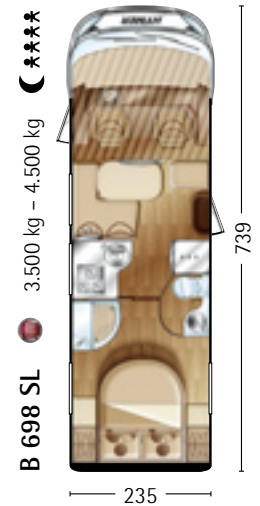
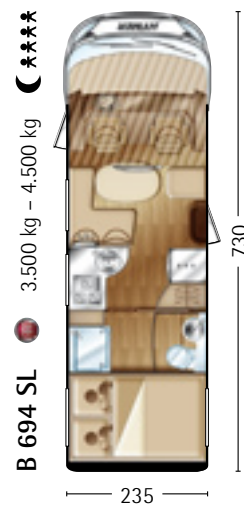
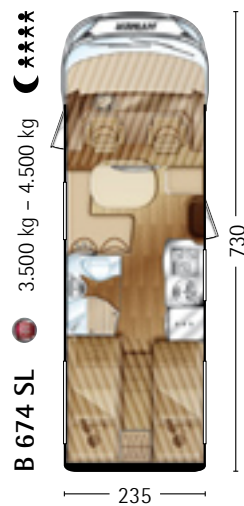
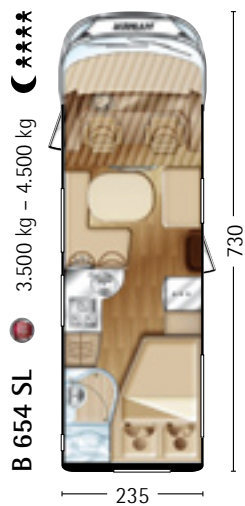
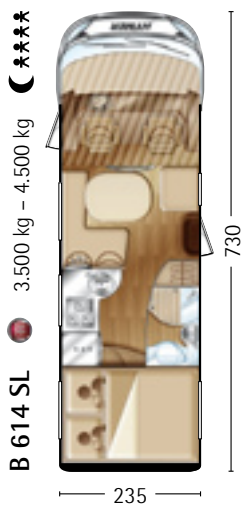
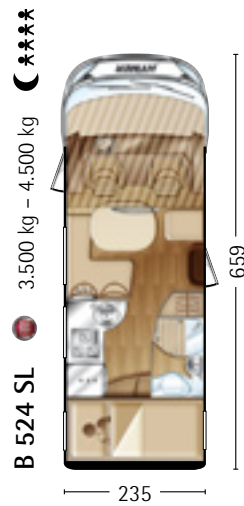
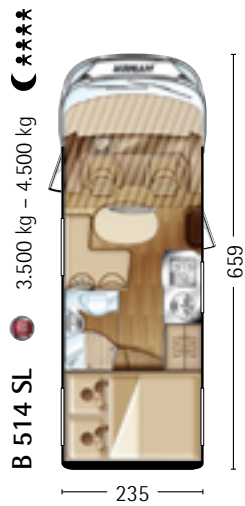
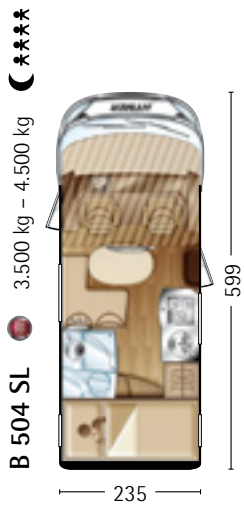



Dimensione comfort per le esigenze più elevate. Hymermobil B-Klasse XL.

I due splendidi modelli su autotelaio IVECO offrono non solo una straordinaria sensazione di generosa spaziosità, ma sorprendono anche per i capienti volumi di stivaggio, con elevate possibilità di carico, e per il grandissimo peso rimorchiabile fino a 3,5 tonnellate. I grandi sportelli del garage presenti su ambo i lati e un collaudato sistema di fissaggio, con vani di stivaggio dotati di reti, consentono di utilizzare lo spazio in maniera ottimale.



Hymermobil B-Klasse XL





B-Klasse 779 XL



Salone in taglia XL.

Abitare ad un livello affascinante. Un'elegante lounge con un fantastico comfort di seduta contraddistingue l'abitabilità. Un'atmosfera di gusto eccellente. Dietro questa eleganza signorile e visibile si delinea l'utilità pratica. Così il tavolo si lascia spostare in tutte le direzioni e la dinette con pochi semplici passi può essere trasformata in un comodo letto supplementare.

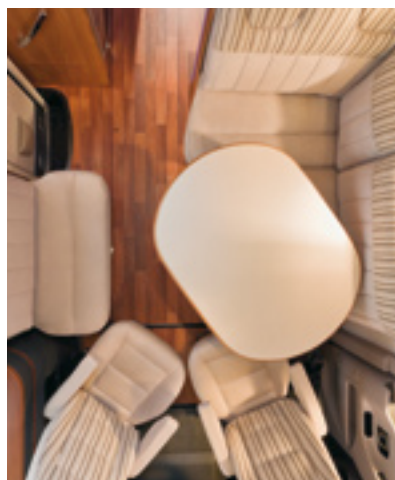

B-Klasse 779 XL



Comfort delizioso e rinfrescante.

La cucina non è solo un piacere visivo, anzi l'allestimento ergonomico influisce favorevolmente sulle idee culinarie. Tutto a portata di mano, tutto nel raggio d'azione ed orientato alla pratica. Spaziosa e di facile manutenzione. Un fornello a tre fuochi con resistente griglia rimovibile, con copertura divisibile e grandi pomelli facili da usare. Delizioso e rinfrescante il confortevole bagno. La zona per l'igiene personale con un attraente lavabo sagomato e toilette in ceramica, la cabina doccia separata con tutto quello che ne compete.



B-Klasse 779 XL



Una camera da letto principesca.

Perfetto utilizzo dello spazio, materiali pregiati. L'Hymermobil B-Klasse 709 XL dispone nella zona posteriore del veicolo di una camera da letto con letto king-size dalle dimensioni di 195 cm x 140 cm. Due armadi supplementari nella zona notte offrono molto spazio anche per grandi guardaroba. L'intera zona abitativa dispone di un resistente pavimento dello spessore di 66 mm. Il riscaldamento Alde ed il riscaldamento Alde a pavimento ad acqua calda provvedono in ogni momento ad assicurare un piacevole clima interno.

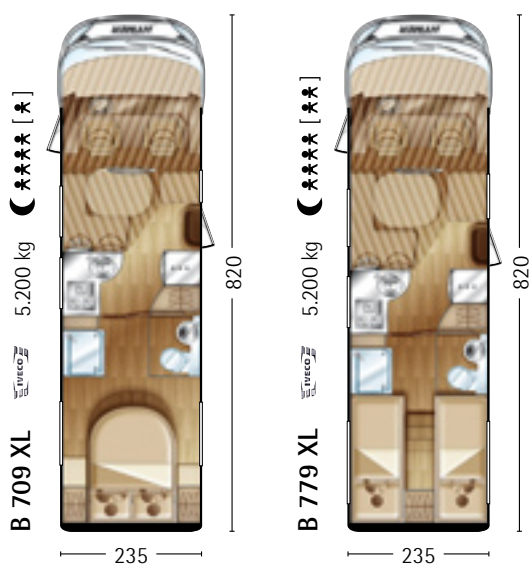



Dimensione comfort per le esigenze più elevate. Hymermobil B-Klasse SL Best Line.

Tre tipologie abitative su autotelaio Mercedes con un allestimento completo e straordinariamente vasto. Già esternamente i modelli splendono nella loro verniciatura in elegante color champagne metallizzato. Per gli interni è possibile scegliere tra tre diversi mondi di stile, per personalizzare ulteriormente il vostro veicolo.



B-Klasse SL Best Line



Interni personalizzati.

Monaco, Barcellona oppure Modena sono in assoluto tre attraenti destinazioni di viaggio. Così sono stati chiamati anche tre mondi di stile per gli interni. La nostra immagine getta liberamente uno sguardo al modello B 655 SL con mobili in decorazione Pero di Lugano e mondo di stile Monaco. Per gli interni potete individualizzare il vostro veicolo scegliendo tra tre diversi mondi di stile.



B 655 SL Best Line



Completezza di serie.

L'allestimento Best Line riflette nei contenuti i più richiesti allestimenti offerti in questa serie di modelli. Ad esempio gli oscuranti a soffietto per la cabina di guida, i sedili HYMER Komfort Aguti, le finiture in pelle per il volante e per le applicazioni del cruscotto, la TV a schermo piatto, gli altoparlanti, il DVD Player, oppure una porta zanzariera a scorrimento e molto altro ancora. Un felice allestimento.



B 655 SL BestLine



4,200 kg



B 660 SL BestLine



4,200 kg

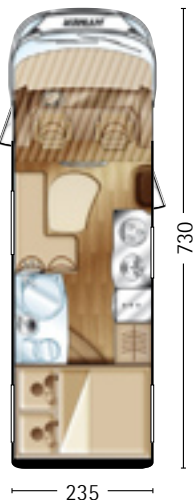

B 675 SL BestLine



5,000 kg [5,300 kg]





Il dominio della perfezione. Hymermobil S-Klasse.

Sovrano, esclusivo, dinamico. Da sempre l'Hymermobil S-Klasse rappresenta il trendsetter nella categoria dei motorhome di lusso. Il design caratterizzante e l'armonia delle linee sono pienamente a dimostrarne la sovranità. Superiorità nella perfezione più assoluta. Un veicolo Premium in grado di soddisfare completamente ogni aspettativa.



Hymermobil S-Klasse





S-Klasse 830



Fantastico ambiente.

Cultura abitativa al massimo livello. Un ambiente per cui i cuori battono molto forte. La luminosa struttura abitativa viene caratterizzata dall'elegante e pregiata lavorazione dei mobili in decorazione Noce Bergamo. Le tappezzerie in pelle Kiesel contribuiscono a creare una pregevole armonia degli spazi. Un particolare segno distintivo: i particolari pensili con la comoda impugnatura ergonomica. La soluzione dei due eleganti letti singoli distingue la lussuosa camera da letto dell'Hymermobil S 830.



S-Klasse 830



Sensuale piacere di „alta cucina“.

Al centro degli Hypermobil S-Klasse si attesta il blocco cucina in forma curvata a L con la superficie in un elegante composto da minerali. Qui si trovano i capienti cassetti che scorrono su cuscinetti a sfera ed attrezzati con il sistema di innesto automatico „Servo-Soft“. Il silenzioso funzionamento dei cestelli, con le robuste estensioni tipo farmacia, offre inoltre un comfort perfetto. La pressione su un tasto è sufficiente a chiudere tutti i cassetti e gli armadietti con una serratura elettrica centralizzata. La colonna TEC comprende frigorifero da 175 litri con grande scomparto congelatore, forno e grill.





Perfetta cultura dell'abitare.

Estetica, forma e funzionalità. In ogni angolo si parla il linguaggio formale dell'eleganza. Il carattere stile yacht dei mobili di alta qualità è particolarmente evidente nei pensili sopra il divano. Il televisore a schermo piatto da 19 pollici, con altoparlanti e telecomando, completa la lussuosa eleganza.

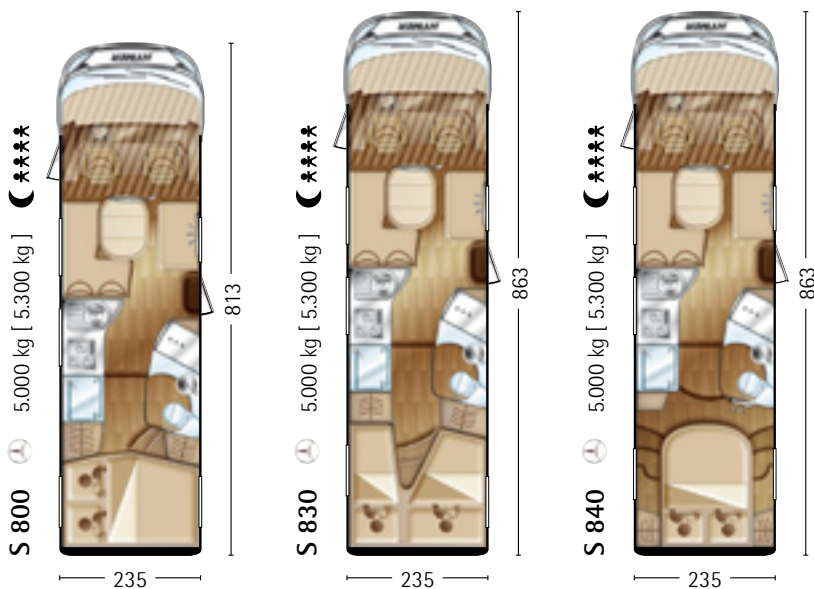



Quando lusso ed eleganza incontrano la funzionalità. Hymermobil Liner.

La mia casa è il mio castello. In viaggio con HYMER Liner sarete sempre al centro dell'attenzione. Già gli esterni evidenziano il fascino di uno status raffinato e funzionale nella lussuosa categoria Premium.

Uno spazioso garage posteriore con due sportelli apribili verso l'alto, due sportelli per l'accesso al doppio pavimento passante continuo, tergicristallo a 3 bracci per il parabrezza panoramico. Soluzioni funzionali in un dinamico e marcato linguaggio formale.



HYMER Liner





Liner 809 L

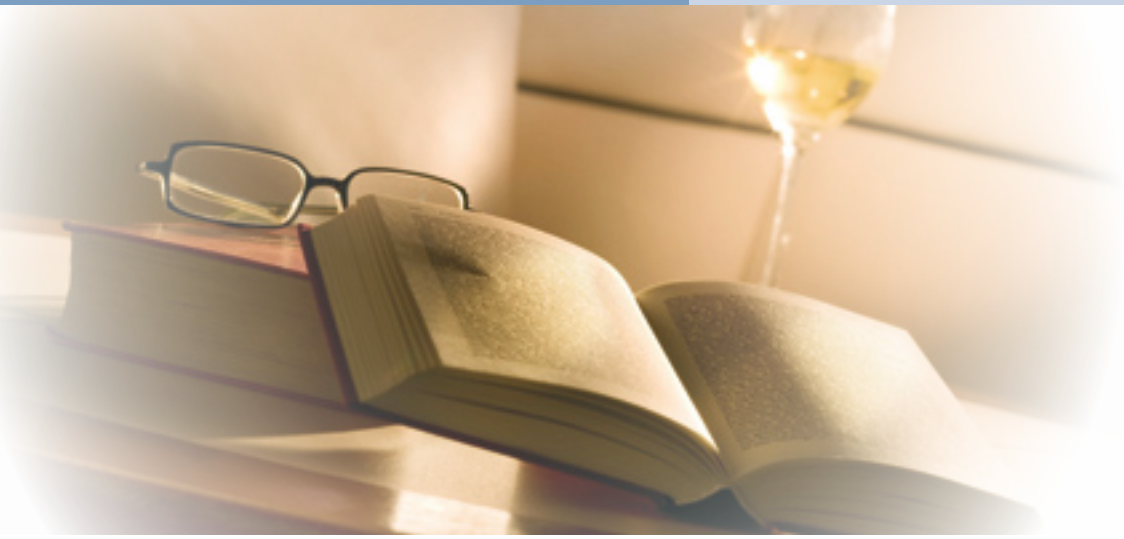

Benessere con un comfort lussuoso.

Un'architettura abitativa che lascia riscoprire nuovamente l'eleganza. Eleganti mobili nobilitati in vero legno con un'accurata lavorazione artigianale, la moderna interpretazione delle forme classiche. Il tavolo circolare multifunzione si adatta a tutte le esigenze, si lascia spostare facilmente e può essere ampliato fino alla forma le ovale. Straordinario lo schermo TFT da 22" pollici contenuto in un modulo in acrilico.





Raffinata architettura della cucina.

La spaziosità della cucina, disposta nella configurazione a L, è contraddistinta dalle forme eleganti ed ergonomiche. Perfetta l'altezza di lavoro, ben progettata la disposizione dei singoli elementi. Eccezionale: il gruppo del rubinetto dell'acqua è applicato sulla parete lasciando così molto spazio libero sopra il lavello. Nell'angolo uno scomparto, con estensione, può contenere la macchina per il caffè.





Relax rinfrescante e riposante.

La spaziosa stanza da bagno Premium, con portasciugamani riscaldato ed ampio lavabo, viene completata attraverso la cabina doccia separata con una porta divisa in vetro. Una moderna doccia a pioggia offre autentico comfort. L'armadio guardaroba presenta capienti cassetti e può essere aperto mediante una porta pieghevole. La camera da letto nell'HYMER Liner 839 si compone di due letti singoli comodi e molto spaziosi, con una lunghezza superiore ai due metri.

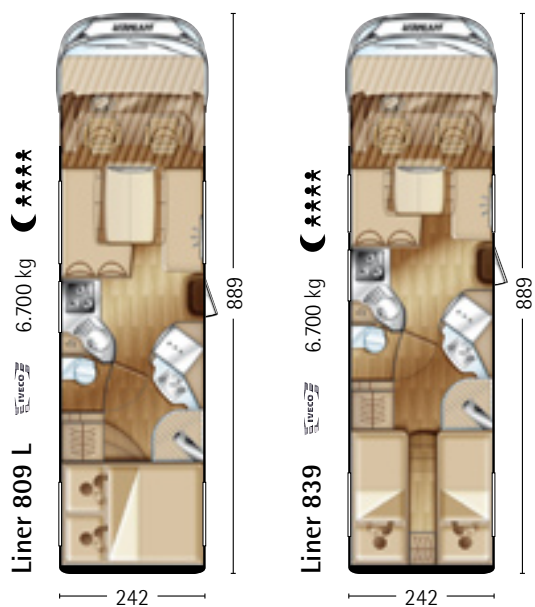



Pavimento e concetto di riscaldamento B-Klasse

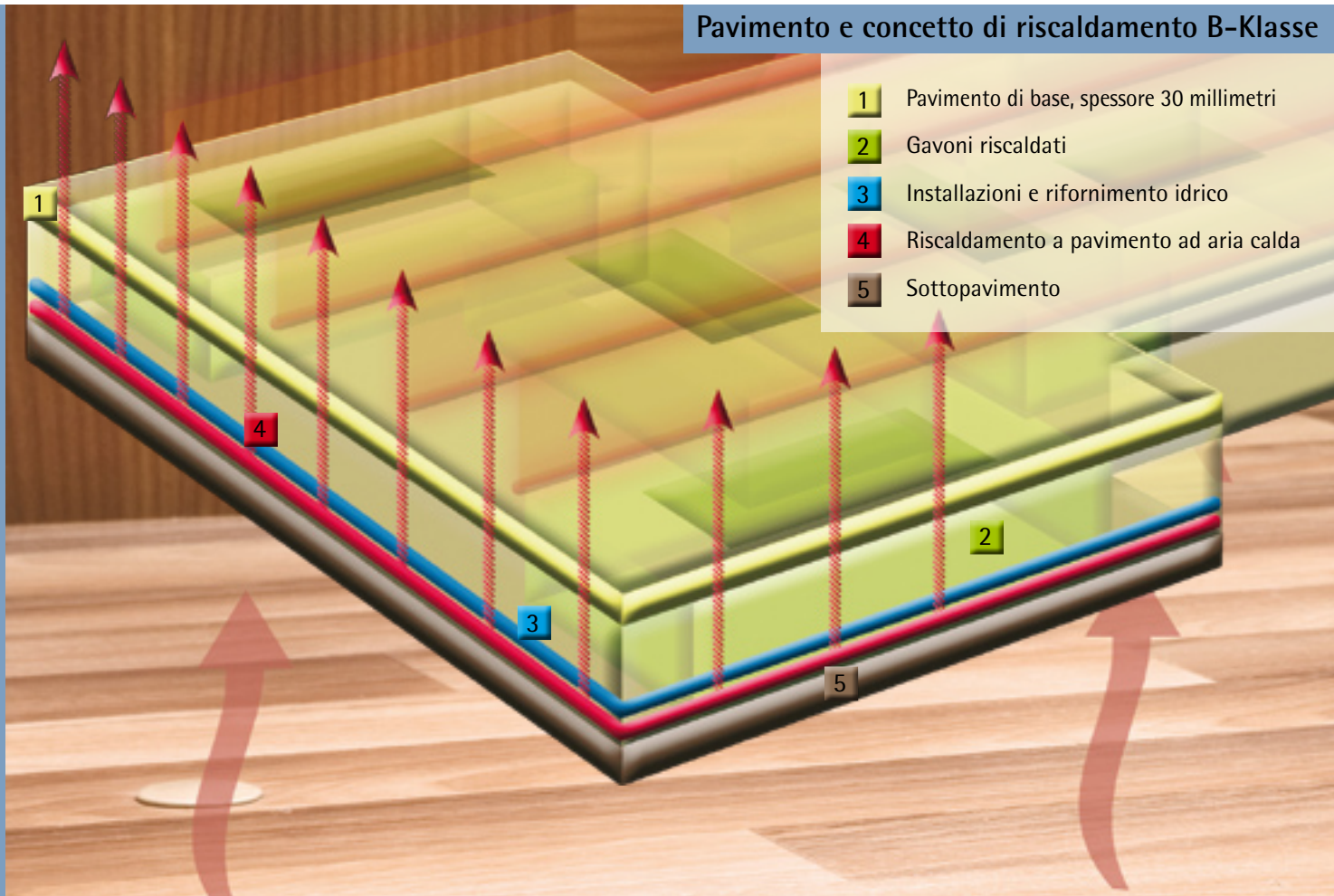

- 1 Pavimento di base, spessore 30 millimetri
- 2 Gavoni riscaldati
- 3 Installazioni e rifornimento idrico
- 4 Riscaldamento a pavimento ad aria calda
- 5 Sottopavimento

Doppio pavimento multifunzione

- 1 Il doppio pavimento multifunzione è riscaldato, offre stabilità e svariate soluzioni di stivaggio.
- 2 Il riscaldamento Truma (6000W) è posizionato centralmente, garantendo un'ottimale distribuzione dell'aria calda.



Il doppio pavimento multifunzione nella gamma B-Klasse.

Nei modelli Hymermobil B-Klasse il doppio pavimento multifunzione opera come riscaldamento a pavimento. Unitamente al riscaldamento ad aria calda garantisce un clima piacevole in ogni stagione. Anche le installazioni, le batterie ed i serbatoi dell'acqua sono alloggiati al suo interno e protetti dal gelo. Le batterie AGM (95Ah) posizionate vicino al riscaldamento, sono accessibili dall'esterno. Il garage ed i gavoni offrono molto spazio.

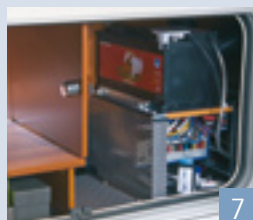
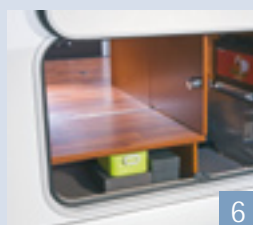
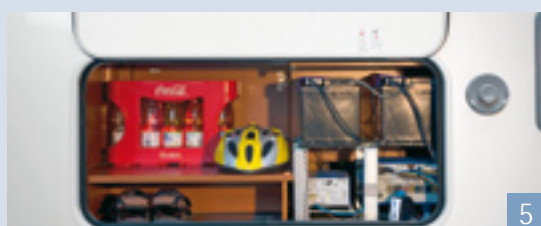

Nessun problema di stivaggio

- 3 Garage comodamente accessibile.
- 4 Le cantine e gli scomparti per le scarpe riscaldati nel doppio pavimento e nella zona d'ingresso creano ordine.
- 5 Gavone esterno sotto la dinette.
- 6 Gavone esterno sotto la dinette. Caricamento passante.
- 7 Gavone esterno sotto la dinette. Unità di alimentazione accessibile dall'esterno.
- 8 Ordine perfetto con sistematicità.



Molto spazio sopra e sotto

- 1 Gavone esterno sotto la lounge-dinette e sportello verso l'esterno.
- 2 Pensili profondi e bordo anticaduta.
- 3 Vasca in fibra di vetro con cesto nel doppio pavimento.
- 4 Armadio guardaroba nel B 578 e gradini della scaletta utilizzati per lo stivaggio.
- 5 Gavone sotto il letto queen del B 698.
- 6 Scaffale sotto il letto trasversale posteriore.
- 7 Pratico scomparto nella zona d'ingresso.
- 8 Robusti gradini del letto posteriore con pratico coperchio ribaltabile.
- 9 Capienti cassetti nel letto queen.



B-Klasse. Qui tutto trova il suo posto.

Posto in abbondanza. Perfezione nell'ottimizzazione degli spazi. Ad esempio qui viene rappresentata una parte delle possibilità di stivaggio all'interno dell'Hymermobil B-Klasse. Ovunque posti utili per i diversi utensili.

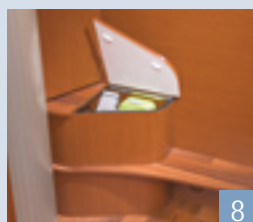
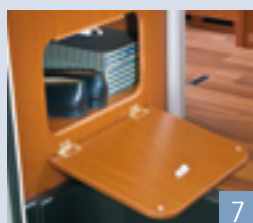



Pavimento e concetto di riscaldamento B-Klasse SL

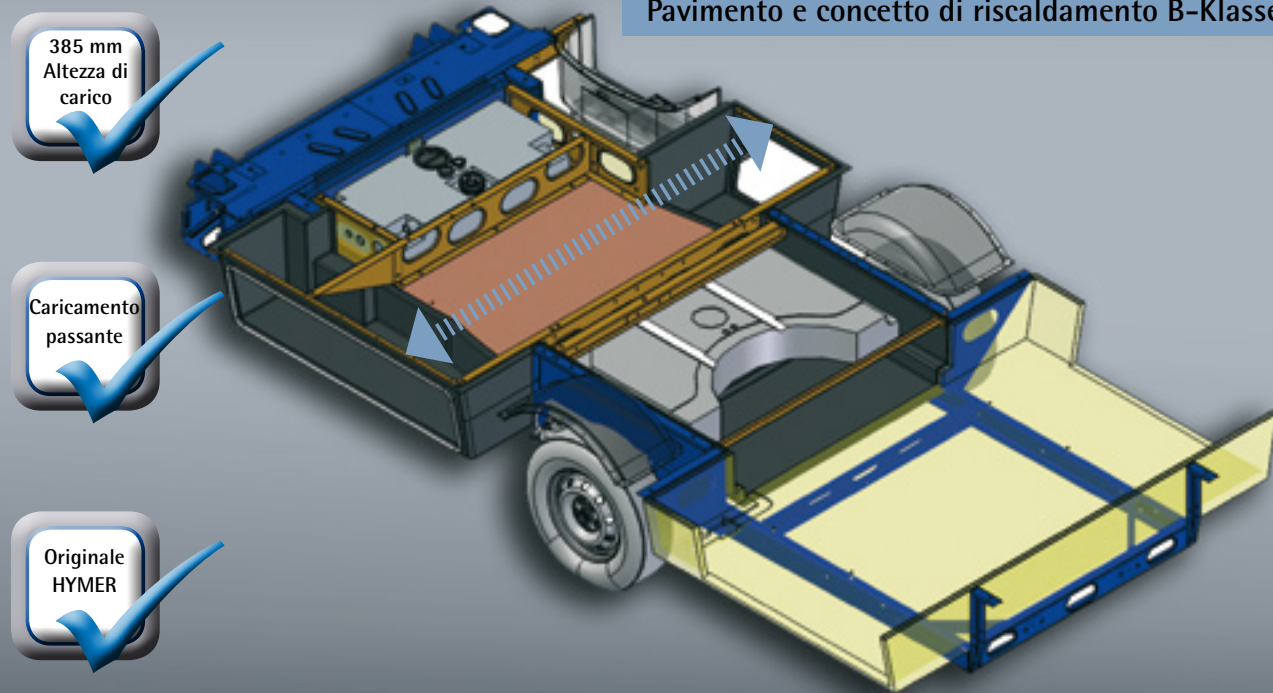

1

Doppio pavimento Techno-plus

- 1 Caricamento libero sull'intera larghezza.
- 2 Riscaldamento a convettori Alde ad acqua calda.
- 3 Riscaldamento Alde a pavimento.
- 4 Gavone esterno.
- 5 385 mm di altezza di carico nella zona delle vasche.

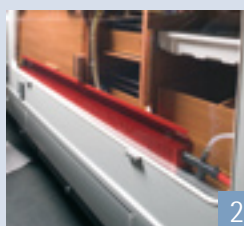

2

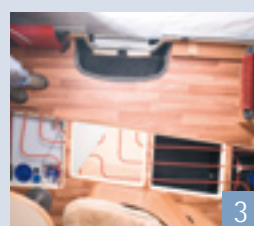

3



4



5

Concetti funzionali per pavimento, gavoni e riscaldamento.

Le progressive innovazioni e le moderne tecnologie rappresentano nel modo più evidente i concetti di pavimento HYMER.

Il telaio e le sovrastrutture vengono adattati tecnologicamente in maniera ideale a seconda della serie di modelli.

Anche se i concetti sono così differenti i progettisti HYMER ricercano sempre il massimo di sicurezza e di comfort.

Pavimento e concetto di riscaldamento B-Klasse XL



Pavimento termico multifunzione

- 1 66 mm di pavimento con riscaldamento a pavimento.
- 2 Gavone estraibile Maxiflex.
- 3 Vasca Maxiflex fino a 400 litri di capacità.
- 4 Grandi sportelli del garage da ambo i lati.
- 5 Sistema ponderato di fissaggio, scomparti e reti.

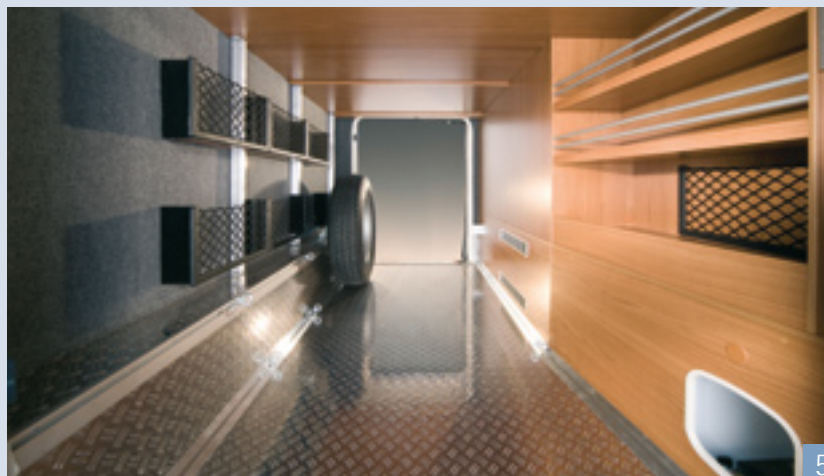

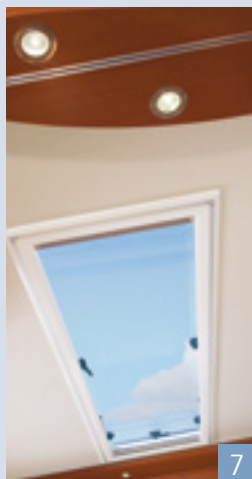

Hyermobil B-Klasse

- 1 Letto basculante anteriore largo 1,50 metri per l'intera lunghezza. In opzione con movimento elettrico.
- 2 Nella zona abitativa posti a sedere dotati di cinture di sicurezza.
- 3 Persiana elettrica per il parabrezza.
- 4 Potente oblò-ventilatore „Fantastic Vent“ (in opzione)
- 5 Gradino elettrico d'ingresso.
- 6 Supporto TV flessibile nel B 594.
- 7 Sensazione „cabrio“ con gli oblò panoramici (in opzione).

Comfort abitativo con vantaggi esemplari.

Soluzioni funzionali con molte finzze. La lavorazione artigianale si mostra nei dettagli pratici. La priorità non viene assegnata unicamente alla funzionalità d'uso, ma viene considerata anche l'armonia estetica. Dalla perfetta comodità delle sedute e dei letti fino agli sportelli, alle chiusure ed ai pensili che vengono testati per migliaia di volte.



Hymermobil B-Klasse SL/B-XL

- 1 Oscurante plissettato in cabina di guida.
- 2 Comfort del riposo di classe superiore con il sistema a dischi sotto il materasso.
- 3 Tavolo motocolonna spostabile in ogni direzione.
- 4 Multimedia Center in opzione con sistema di navigazione, funzione TV e video-registrazione, Internet e molto altro.

Optionales Multimedia-Center.



Tappezzerie HYMER Exsis-i



Husum (Di serie)



Palermo (Di serie)



Santa Cruz (In opzione)



Salerno (Di serie)

Tappezzerie Hymermobil B-Klasse SL Best Line



Mondo di stile Barcelona (Di serie)



Mondo di stile Monaco (Di serie)



Mondo di stile Modena (Di serie)

Tappezzerie

Hymermobil B-Klasse



Husum (Di serie)



Palermo (Di serie)



Salerno (Di serie)



Santa Cruz (Di serie)



Lille (In opzione)



Toulon (In opzione)



Pelle Kiesel (In opzione)



Pelle Choco (In opzione)



Pelle Bordeaux (In opzione)

Tappezzerie

Hymermobil B-Klasse SL



Husum (Di serie)



Palermo (Di serie)



Salerno (Di serie)



Santa Cruz (Di serie)



Lille (In opzione)



Toulon (In opzione)



Pelle Kiesel (In opzione)



Pelle Choco (In opzione)



Pelle Bordeaux (In opzione)

Tappezzerie

Hymermobil B-Klasse XL



Husum (Di serie)



Palermo (Di serie)



Salerno (Di serie)



Santa Cruz (Di serie)



Lille (In opzione)



Toulon (In opzione)



Pelle Kiesel (In opzione)



Pelle Choco (In opzione)



Pelle Bordeaux (In opzione)

Tappezzerie

Hymermobil S-Klasse



Salvador (Di serie)



Tarragona (Di serie)



Ravenna (Di serie)



Pelle Kiesel (In opzione)



Pelle Choco (In opzione)



Pelle Bordeaux (In opzione)

Tappezzerie HYMER Liner



Tabora (Di serie)



Albury (Di serie)



Pelle Windsor (In opzione)



Pelle Jaipur (In opzione)

AVVERTENZE:

Questa brochure presenta le dotazioni di serie alla data di stampa. In parte vengono presentati accessori in opzione. Non si assumono responsabilità per eventuali errori di stampa e di traduzione.

HYMER si riserva il diritto di apportare, senza preavviso alcuno, variazioni del prodotto e degli allestimenti.

Prima della conclusione dell'acquisto informatevi presso uno dei nostri rivenditori specializzati autorizzati HYMER sull'attualità della produzione e delle dotazioni di serie.

I veicoli sono in parte presentati con accessori in opzione, disponibili con un sovrapprezzo e riportati in un listino prezzi aggiornato. Gli elementi decorativi e di arredo presentati non fanno parte delle dotazioni di serie HYMER. I dati relativi alle dotazioni di serie, forme, prestazioni, dimensioni e pesi dei veicoli – sono possibili e tollerate variazioni nell'ambito della costruzione in fabbrica (+/- 5% max) – sono quelli alla data di stampa della brochure, sono validi per acquisto ed immatricolazione in Italia e rispettano le normative europee per le omologazioni.

Le variazioni tecniche e formali eventualmente apportate potrebbero anche modificare il veicolo nel periodo dall'acquisto alla consegna.

Tutti i rivenditori specializzati autorizzati HYMER rimangono volentieri a vostra disposizione per fornire informazioni su eventuali variazioni e sulle dotazioni di serie dei vari modelli.

Testo in italiano a cura di Claudio Chini.
Copyright by HYMER AG.

L'impianto di approvvigionamento dell'acqua risponde come minimo allo stato della tecnica 03/2009 (direttiva europea 2002/72/CE).

08/2010/ 23.000 I

www.machwerbung.de

Concept & Design

HYMER AKTIENGESELLSCHAFT
Postfach 1140
88330 Bad Waldsee
www.hymer.com

The logo for HYMER, featuring a stylized blue 'H' symbol followed by the word 'HYMER' in a bold, blue, sans-serif font.