

UNVERGESSLICHE AUGENBLICKE ERLEBEN.
ENTDECKEN SIE FREIHEIT, DIE BEWEGT.



PREISLISTE CARAVANS 2015

SPORT . LIFESTYLE . SÜDWIND . SÜDWIND EXCLUSIVE . EUROSTAR . DESEO

KNAUS
FREIHEIT, DIE BEWEGT.



Sport

ab Seite 3

Familien-Grundrisse

Sport 400 LK



Sport 500 FDK



Sport 500 QDK



Sport 550 FSK



Sport 580 QS



Sport 650 UDF



Sport 700 UFK



Sport 750 FKU



2-Pers.-Grundrisse

Sport 400 QD



Sport 420 QD



Sport 450 FU



Sport 460 EU



Sport 500 EU



Sport 500 FU



Sport 580 FUS



Lifestyle

ab Seite 9

Familien-Grundrisse

Lifestyle 550 LK



Südwind

ab Seite 16

Familien-Grundrisse

Südwind 500 FDK



Südwind 500 FSK



Südwind 580 FSK



Südwind 580 QS



Südwind 750 UFK



2-Pers.-Grundrisse

Südwind 420 QD



Südwind 450 FU



2-Pers.-Grundrisse

Südwind 460 EU



Südwind 500 EU



Südwind 500 FU



Südwind 500 FVU



Südwind 580 EU



Südwind 590 FUS



Südwind 700 EU



Südwind Exclusive

ab Seite 20

Familien-Grundrisse

Südwind Exclusive 580 FDK



Südwind Exclusive 650 UDF



Südwind Exclusive 750 UFK



2-Pers.-Grundrisse

Südwind Exclusive 450 FU



Südwind Exclusive 500 FU



Südwind Exclusive 580 EU



Südwind Exclusive 580 UF



Eurostar

ab Seite 24

2-Pers.-Grundrisse

Eurostar 500 EU



Eurostar 500 FU



Eurostar 590 FUS



Deseo

ab Seite 24

Familien-Grundrisse

Deseo 400 Var. 1



2-Pers.-Grundrisse

Deseo 400 Transport



	Seite		Seite
SPORT		SÜDWIND EXCLUSIVE	
technische Daten	3-5	technische Daten	16
Serienausstattung	6	Serienausstattung	17
Pakete	6	Pakete	17
Sonderausstattung	7/8	Sonderausstattung	18/19
LIFESTYLE		EUROSTAR	
technische Daten	9	technische Daten	20
Serienausstattung	9	Serienausstattung	21
Sonderausstattung	10	Pakete	22
		Sonderausstattung	23
SÜDWIND		DESEO	
technische Daten	11/12	technische Daten	24/25
Serienausstattung	13	Serienausstattung	26
Pakete	13	Paket	26
Sonderausstattung	14/15	Sonderausstattung	26
		Wichtige Informationen	27

SPORT

technische Daten

Preise

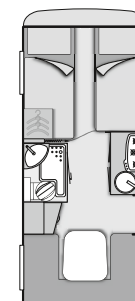
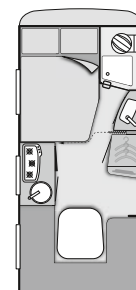
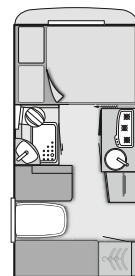
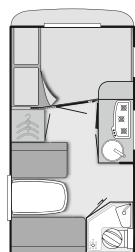
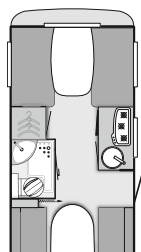

KNAUS SPORT	400 LK	400 QD	420 QD	450 FU	460 EU
technische Daten/Ausstattungsdetails					
Gesamtlänge (cm) *	596	596	640	666	686
Nutzlänge (cm)	400	400	444	470	490
Gesamtbreite / Innenbreite (cm)	232 / 216	232 / 216	232 / 216	232 / 216	232 / 216
Gesamthöhe / Innenhöhe (cm)	257 / 196	257 / 196	257 / 196	257 / 196	257 / 196
Vorzeltumlaufmaß (cm)	828	828	872	898	918
Masse des leeren Fahrzeugs (kg) **	880	880	920	970	1.020
Masse im fahrbereiten Zustand (kg) **	950	950	990	1.040	1.090
Zulässige Gesamtmasse (kg) **	1.100	1.100	1.200	1.200	1.300
maximale Zulademöglichkeit (kg) **	150	150	210	160	210
Reifengröße	195/70 R 14	195/70 R 14	195/70 R 14	195/70 R 14	195/70 R14
Felgenreöße	5 1/2 J x 14	5 1/2 J x 14	5 1/2 J x 14	5 1/2 J x 14	5 1/2 J x 14
Schlafplätze	4	3 (4) ²⁾	3 (4) ²⁾	4	bis zu 4
Bettenmaße Bug (cm)	198 x 136	210 x 137/124	207 x 134	198 x 137	196 x 86; 185 x 86
Bettenmaße Mitte (cm)	-	-	-	-	-
Bettenmaße Heck (cm)	198 x 76; Klappbett: 213 x 62	193 x 129/97-	185 x 144/95	198 x 149/127	198 x 109
Ausstellfenster rundum ***	5	5	6	6	6
Dachluken mit Fliegengitter	2	2	2	2	3
Pilzlüfter	1	1	1	1	0
Komplettpreis Serienausstattung in Euro	13.190,00 €	13.190,00 €	13.690,00 €	14.820,00 €	15.330,00 €

- Technisch nicht vorgesehen *) einschließlich Zugdeichsel

**) Bitte beachten Sie die Hinweise und Erläuterungen auf Seite 27.

2) Auszug/Verbreiterung für Bettumbau bei Mittelsitzgruppe inkl. Ausgleichspotter optional erhältlich, Art-Nr. 551965

SPORT

technische Daten

Preise

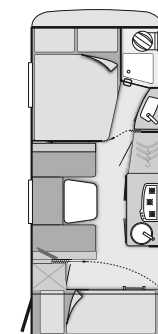
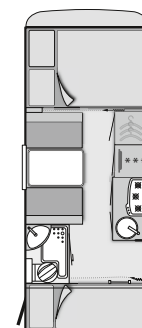
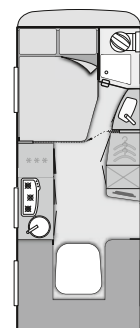
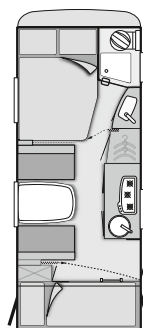
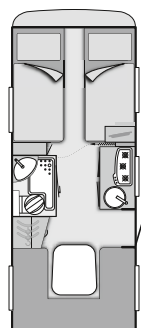

KNAUS SPORT	500 EU	500 FDK	500 FU	500 QDK	550 FSK
technische Daten/Ausstattungsdetails					
Gesamtlänge (cm) *	728	728	728	728	750
Nutzlänge (cm)	532	532	532	532	554
Gesamtbreite / Innenbreite (cm)	232/216	232/216	232/216	232/216	250/234
Gesamthöhe / Innenhöhe (cm)	257/196	257/196	257/196	257/196	257/196
Vorzeltumlaufmaß (cm)	960	960	960	960	982
Masse des leeren Fahrzeugs (kg) **	1.060	1.060	1.060	1.060	1.130
Masse im fahrbereiten Zustand (kg) **	1.130	1.130	1.130	1.130	1.200
Zulässiges Gesamtmasse (kg) **	1.300	1.300	1.300	1.300	1.400
maximale Zulademöglichkeit (kg) **	170	170	170	170	200
Reifengröße	195/70 R14	195/70 R14	195/70 R14	195/70 R14	185 R14C
Felgenreife	5 1/2 J x 14	5 1/2 J x 14	5 1/2 J x 14	5 1/2 J x 14	5 1/2 J x 14
Schlafplätze	4	4 (5) ³⁾	4	4 (5)	4 (5)
Bettenmaße Bug (cm)	2 x 198 x 86	199 x 138	198 x 137	207 x 134	198 x 155
Bettenmaße Mitte (cm)	-	207 x 95	-	193 x 95	207 x 110
Bettenmaße Heck (cm)	198 x 137	2 x 197 x 70	198 x 153	210 x 72; 210 x 76	223 x 72; 223 x 76
Ausstellfenster rundum ***	6	6	6	6	5
Dachluken mit Fliegengitter	3	2	2	3	2
Pilzlüfter	0	2	1	1	2
Komplettpreis Serienausstattung in Euro	15.990,00 €	15.990,00 €	15.990,00 €	15.990,00 €	17.790,00 €

³⁾ Klappbett über Festbett optional erhältlich, Art-Nr. 551112

***) Bitte beachten Sie die Hinweise und Erläuterungen auf Seite 27.

*) einschließlich Zugdeichsel

- Technisch nicht vorgesehen

SPORT

technische Daten

Preise

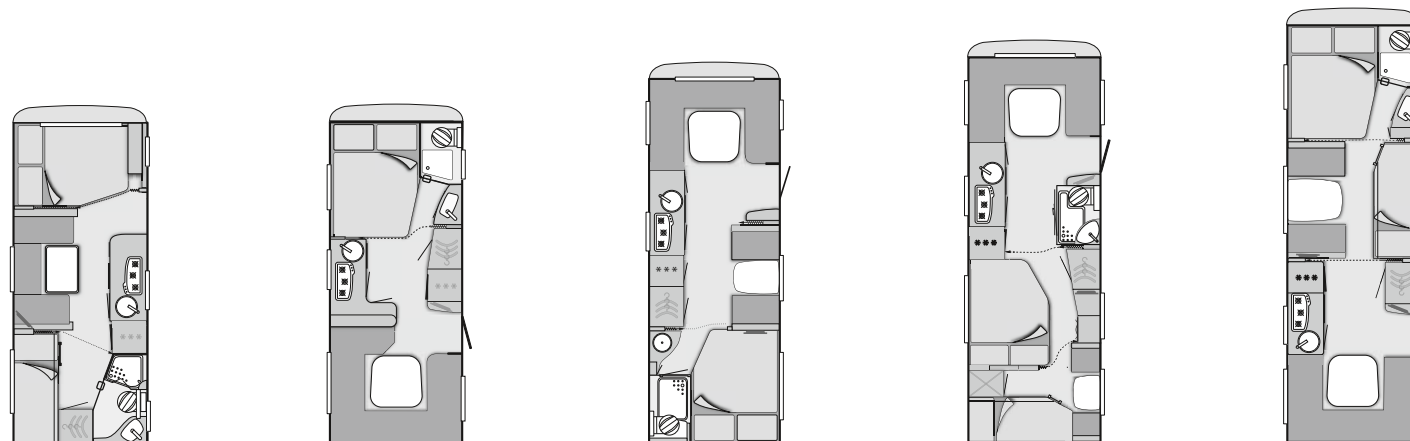

KNAUS SPORT	580 QS	580 FUS	650 UDF	700 UFK	750 FKU
technische Daten/Ausstattungsdetails					
Gesamtlänge (cm) *	782	782	858	888	944
Nutzlänge (cm)	568	568	660	690	746
Gesamtbreite / Innenbreite (cm)	250/234	250/234	250/234	250/234	250/234
Gesamthöhe / Innenhöhe (cm)	257/196	257/196	257/196	257/196	257/196
Vorzeltumlaufmaß (cm)	996	1.018	1.088	1.118	1.174
Masse des leeren Fahrzeugs (kg) **	1.200	1.200	1.450	1.500	1.670
Masse im fahrbereiten Zustand (kg) **	1.270	1.270	1.520	1.570	1.740
Zulässiges Gesamtmasse (kg) **	1.500	1.500	1.800	1.900	2.000
maximale Zulademöglichkeit (kg) **	230	230	280	330	260
Reifengröße	185 R14C	185 R14C	185/65 R14	185/65 R14	195/70 R14
Felgenreöße	5 1/2 J x 14	5 1/2 J x 14	5 1/2 J x 14	5 1/2 J x 14	5 1/2 J x 14
Schlafplätze	5 (6)	4	5 (6)	6 (7)	7
Bettenmaße Bug (cm)	198 x 145	198 x 155	216 x 165/153	216 x 147/137	198 x 155
Bettenmaße Mitte (cm)	208 x 101/111	-	188 x 77 ²⁾ ; Klappbett: 180 x 60 (opt. Stockbett 2 x 188 x 72 möglich)	196 x 136; Klappbett: 183 x 60 ³⁾ ;	207 x 95 ; 2 x Stockbett: 207 x 72; Klappbett 201 x 62
Bettenmaße Heck (cm)	192 x 70; 190 x 76	216 x 210/153	198 x 155	176 x 71; 176 x 76	216 x 149
Ausstellfenster rundum ***	6	6	7	9	10
Dachluken mit Fliegengitter	3	3	3	4	4
Pilzlüfter	1	1	1	0	1
Komplettpreis Serienausstattung in Euro	18.790,00 €	18.990,00 €	22.190,00 €	23.690,00 €	24.190,00 €

1. FAHRWERK

ALKO-Fahrwerk mit Schräglenkerachse (Monoachser; ab Aufbaulänge 650 Tandemachser)

2 hydraulische Radstoßdämpfer

Rückfahrautomatik

Handbremse servounterstützt

Spurstabilisator AKS

Ersatzradhalterung im Gaskasten

Standfixierung mit Kurbelstützen

2. AUFBAU

GFK-Dach mit reduzierter Hagelempfindlichkeit

Alu-Hammerschlag, Bug und Heck in Glattblech

Außenstauklappe abschließbar

Geteilte Eingangstür, Breite 60 cm, inkl. Abfalleimer

Ein-Schlüssel-Schließanlage

Gaskasten mit Außenklappe (2 x 11 kg Flaschen)

Wandstärke: 31 mm, Dachstärke: 31 mm, Bodenstärke: 38 mm

Vorzellleuchte 12V

Dritte Bremsleuchte

3. WOHNRAUM

Möbeldekor Effect Ulme

Strapazierfähiger PVC-Bodenbelag in Holzoptik

Schränke und Staukästen hinterlüftet

Polsterauswahl: Energy, Pulse (gegen Aufpreis: Active Navy, Active Rock)

5 Zonen Komfort-Kaltschaummatratze, geteilt

Textile Raumtrenner

individuell verschiebbare Spots in Sitzgruppen- und Bettbereich

4. ELEKTROVERSORGUNG

Elektro-Kupplungsstecker zum Zugfahrzeug, Jäger 13-polig

Innenbeleuchtung komplett in 12-V Ausführung

230 V Euro-Außenanschluss, div. Schuko-Innensteckdosen

TV-Installation, vorbereitet (Koaxialkabelverlegung)

Umformer 240 VA

5. GAS / WASSER

Gasheizung: Truma S 3004 (ab Aufbaulänge 550: Truma S 5004)

Frischwassertank 45 Ltr., fest

zentrale Abwasserführung, ein Außenabfluss unter Boden

Wasserversorgung mit Tauchpumpe 12V

Truma Therme Warmwasserversorgung in Küche und Bad

Umluftanlage 12V, mit temperaturabh. Drehzahlautomatik für Heizungsgebläse

6. KÜCHE / BAD

3-Flammen-Kocher mit Glasabdeckung und Spülbecken in Edelstahl

Kühlschrank Dometic 108 Ltr., Gas, 230 V, 12 V (Gasbetrieb während der Fahrt nur in Verbindung mit Truma Mono Control zulässig)

Komfort-Nasszelle (Duschausrüstung optional; bei 580 QS serienmäßig enthalten)

Waschbeckenarmatur

ausstellbares T-Raumfenster aus Milchglas (grundrissabhängig) ohne Rollo

Dometic-Kassettenoilette mit Keramikeinsatz

LED- Küchenarbeitsplatzbeleuchtung

114505 Plus Paket (16,5 kg)

150065	Schwerlastkurbelstützen	122,00 €
100170	Hebe-Kippdach; Heki II	660,00 €
100832	Insektenschutztür, ganze Höhe	199,00 €

Gesamtpreis Einzeloptionen	981,00 €
Listenpreis Paket	560,00 €

Ersparnis	421,00 €
------------------	-----------------

114105 Winterpaket (bis Aufbaulänge 550) (19 kg)

100694	Winterabdeckung Gaskasten im KNAUS-Design	356,00 €
550086	Elektrische Zusatzheizung Truma Ultraheat	328,00 €
550279	Elektrische Fußbodenheizung bis Aufbaulänge 550	489,00 €

Info: möglich bis Aufbaulänge 550

Gesamtpreis Einzeloptionen	1.173,00 €
Listenpreis Paket	830,00 €

Ersparnis	343,00 €
------------------	-----------------

114106 Winterpaket (ab Aufbaulänge 580) (19 kg)

100694	Winterabdeckung Gaskasten im KNAUS-Design	356,00 €
550086	Elektrische Zusatzheizung Truma Ultraheat	328,00 €
550920	Elektrische Fußbodenheizung ab Aufbaulänge 580	670,00 €

Info: möglich ab Aufbaulänge 580

Gesamtpreis Einzeloptionen	1.354,00 €
Listenpreis Paket	960,00 €

Ersparnis	394,00 €
------------------	-----------------

Artikelnr.		kg	Listenpreis (inkl. 19% MwSt) [EUR]	Optionen													
				400 LK	400 OD	420 OD	460 FU	460 EU	500 EU	500 FDK	500 FU	500 ODK	550 FSK	580 OS	580 FUS	650 UDF	700 UFK
FAHRZEUG																	
Fahrwerk																	
150997	AL-KO Trailer Control – ATC	4,5	764,00	•	•	•	•	•	•	•	•	•	•	•	•	•	•
150108	Alufelgen für Monoachser bis 1.300 kg	-	323,00	•	•	•	•	•	•	•	•	-	-	-	-	-	-
150109	Alufelgen für Monoachser ab 1.400 kg	-	390,00	-	-	-	-	-	-	-	-	•	•	•	-	-	-
150110	Alufelgen für Tandemachser	-	650,00	-	-	-	-	-	-	-	-	-	-	-	•	•	•
150122	Ersatzrad (Stahlfelge) + Wagenheber	25	190,00	•	•	•	•	•	•	•	•	•	•	•	•	•	•
150620	Pannenhilfeset (Reifenfüllsystem Terra S)	2,5	95,00	•	•	•	•	•	•	•	•	•	•	•	•	•	•
150065	Schwerlastkurbelstützen	6,5	122,00	•	•	•	•	•	•	•	•	•	•	•	•	•	•
152069	Truma Mover XT / Einachser bis 2.000 kg – nur in Verbindung mit Mobilanlage 12V (Opt. 250376)	28	2.799,00	•	•	•	•	•	•	•	•	•	•	•	•	•	•
152071	Truma Mover XT 2 / Tandemachser bis 2.400 kg – nur in Verbindung mit Mobilanlage 12V (Opt. 250376)	28	3.549,00	-	-	-	-	-	-	-	-	-	-	-	•	•	•
152072	Truma Mover XT 4 / Tandemachser ab 2.500 kg – nur in Verbindung mit Mobilanlage 12V (Opt. 250376)	60	5.769,00	-	-	-	-	-	-	-	-	-	-	-	-	-	•
AUFBAU																	
Fenster, Türen, Belüftung																	
100918	Ausstellfenster Bug	8	406,00	X	X	X	•	•	•	•	X	•	•	•	•	X	•
102154	Ausstellfenster im T-Raum – ohne Rollo	1	144,00	•	•	X	•	•	X	X	•	X	X	X	•	X	X
102153	Rollo zu Ausstellfenster Toilettenraum – nur in Verbindung mit Option																
	102154 Ausstellfenster Toilettenraum	-	57,00	•	•	•	•	•	•	•	•	•	•	•	•	•	•
100099	Dachlüfter Omnivent 12V	5	196,00	•	•	•	•	•	•	•	•	•	•	•	•	•	•
101958	Garagentür 60 x 95 cm, wahlweise links oder rechts (nicht in Verbindung mit 3-Etagenbett)	5,5	281,00	-	-	-	-	-	-	-	•	•	-	-	-	-	-
100170	HEKI II	7,2	660,00	•	•	•	•	•	•	•	•	•	•	•	•	•	•
100832	Insektenschutztür Wohnwagen „ganze Höhe“	3	199,00	•	•	•	•	•	•	•	•	•	•	•	•	•	•
100612	Serviceklappe abschließbar	1,5	214,00	•	•	•	•	•	•	•	•	•	•	•	•	•	•
Sonstiges																	
100577	Dachreling	10	317,00	•	•	•	•	•	•	•	•	•	•	•	•	•	•
100570	Deichselabdeckung – nicht in Verbindung mit Fahrradträger Deichsel	4	89,00	•	•	•	•	•	•	•	•	•	•	•	•	•	•
100215	Fahrradhalter für 2 Fahrräder (Heck); max. Belastbarkeit 60 kg	6	311,00	•	•	•	•	•	•	•	•	•	•	•	•	•	•
100039	Fahrradträger Deichsel – nicht in Verbindung mit Deichselabdeckung	5	194,00	•	•	•	•	•	•	•	•	•	•	•	•	•	•

• = Option
- = nicht möglich
X = Serie

Artikelnr.		kg	Listenpreis (inkl. 19% MwSt) [EUR]	Optionen													
				400 LK	400 OD	420 OD	460 FU	460 EU	500 EU	500 FDK	500 FU	500 ODK	550 FSK	580 OS	580 FUS	650 UDF	700 UFK
100694	Winterabdeckung Gaskasten im KNAUS-Design	7	356,00	•	•	•	•	•	•	•	•	•	•	•	•	•	•
951036	TÜV + Zulassungspapier	-	199,00	•	•	•	•	•	•	•	•	•	•	•	•	•	•
INNENEINRICHTUNG																	
Wohnbereich																	
551687	Etagenbett	-	211,00	•	•	-	-	-	-	-	-	-	-	-	-	•	-
550590	3. Etagenbett	-	275,00	•	•	-	-	-	-	-	-	•	•	-	-	-	-
550660	Dekopaket bestehend aus: Kissen, Tischdecke, Tasche, Tagesdecke	-	286,00	•	•	•	•	•	•	•	•	•	•	•	•	•	•
551413	Einsäulenhubtisch (Variante Südwind)	-	211,00	-	-	-	•	•	•	-	•	-	•	•	•	•	•
551112	Klappbett	8	769,00	-	-	-	-	-	-	-	-	-	-	-	-	-	•
552052	Klimaanlage Freshjet 2200	30	1.928,00	•	•	•	•	•	•	•	•	•	•	•	•	•	•
550040	Federkernmatratze für Festbetten	9,5	202,00	-	-	•	•	•	•	•	•	•	•	•	•	•	•
551408	Rollbettfunktion für Einzelbetten Wohnwagen	0,5	276,00	-	-	-	-	•	•	-	-	-	-	-	-	-	-
551968	Luxus-Bettenbau mit zweitem Ausgleichspolster (bei Salonsitzgruppe oder Dinette)	-	90,00	X	X	X	X	X	X	X	•	•	•	X	X	X	•
551965	Auszug/Verbreiterung für Bettumbau inkl. Ausgleichspolster	-	229,00	-	-	•	-	-	-	-	•	•	•	-	•	•	•
552188	Polsterausstattung „Active Navy“ oder „Active Rock“	-	297,00	•	•	•	•	•	•	•	•	•	•	•	•	•	•
551679	Tagesdecke	-	152,00	•	•	•	•	•	•	•	•	•	•	•	•	•	•
550075	Teppichboden Aufbauhöhe 400 bis 460	5	188,00	•	•	•	•	-	-	-	-	-	-	-	-	-	-
550076	Teppichboden Aufbauhöhe 500 bis 590	6	214,00	-	-	-	-	-	•	•	•	•	•	•	-	-	-
550077	Teppichboden Aufbauhöhe 650 bis 750	7	263,00	-	-	-	-	-	-	-	-	-	-	-	-	•	•
550081	Truma Komfortpaket mit Airmix	1	125,00	•	•	•	•	•	•	•	•	•	•	•	•	•	-
551966	Wandbespannung über Bett, in Lederoptik	-	194,00	-	-	-	•	•	•	•	•	-	-	•	-	-	•
Elektro																	
551480	Ambientebeleuchtung	-	295,00	•	•	•	•	•	•	•	•	•	•	•	•	•	•
250004	Antennenpaket digital CARO	14	2.429,00	•	•	•	•	•	•	•	•	•	•	•	•	•	•
250072	230V Steckdose, zusätzlich innen	0,3	59,00	•	•	•	•	•	•	•	•	•	•	•	•	•	•
250940	12V Steckdose, zusätzlich innen	0,3	59,00	•	•	•	•	•	•	•	•	•	•	•	•	•	•
250941	Combi-Außensteckdose (Kombi Strom + TV)	-	137,00	•	•	•	•	•	•	•	•	•	•	•	•	•	•
250969	Flachbildschirm – 19" LCD Monitor	9	415,00	•	•	•	•	•	•	•	•	•	•	•	•	•	•
251261	Halterung für Flachbildschirm, schwenkbar	3	159,00	-	-	-	•	•	-	•	•	-	•	•	•	•	•
250376	Mobilanlage 12V bestehend aus: Gelbatterie, automatisches Ladegerät und Hauptschalter	28,6	973,00	•	•	•	•	•	•	•	•	•	•	•	•	•	•

• = Option
- = nicht möglich
X = Serie

Artikelnr.		kg	Listenpreis (inkl. 19% MwSt) [EUR]	Optionen												
				400 LK	400 OD	420 OD	450 FU	460 EU	500 EU	500 FDK	500 FU	500 ODK	550 FSK	580 OS	580 FUS	650 UDF
Gas, Heizung, Wasser																
300518	Gas-Außensteckdose	-	199,00	•	•	•	•	•	•	•	•	•	•	•	•	•
301956	Mono Control CS Vertikal (bei 1 Gasflasche)	-	262,00	•	•	•	•	•	•	•	•	•	•	•	•	•
301957	Duo Control CS Vertikal (bei 2 Gasflaschen)	1,3	313,00	•	•	•	•	•	•	•	•	•	•	•	•	•
301057	Fernanzeige + Eis-Ex für DuoControl	0,5	141,00	•	•	•	•	•	•	•	•	•	•	•	•	•
550279	Elektrische Fußbodenheizung bis Aufbaulänge 550	7	489,00	•	•	•	•	•	•	•	•	•	-	-	-	-
550920	Elektrische Fußbodenheizung ab Aufbaulänge 580	7,5	670,00	-	-	-	-	-	-	-	-	-	•	•	•	•
550086	Truma Ultraheat	2	328,00	•	•	•	•	•	•	•	•	•	•	•	•	•
450092	Abwassertank 25 Ltr., fahrbar	3,3	122,00	•	•	•	•	•	•	•	•	•	•	•	•	•
450019	City-Wasseranschluss (nur in Verbindung mit 45 Ltr. Frischwassertank möglich)	0,5	168,00	•	•	•	•	•	•	•	•	•	•	•	•	•
450093	Frischwassertank 25 Ltr., fahrbar	3,3	234,00	•	•	•	•	•	•	•	•	•	•	•	•	•
450563	Füllstandsanzeige für Frischwassertank	-	152,00	•	•	•	•	•	•	•	•	•	•	•	•	•
Küchen- und Sanitärbereich																
401940	Küchenausstattung bestehend aus: Küchenrollenhalter, Gewürzboard, Haken für Geschirrtücher	1,5	70,00	-	-	-	-	-	•	•	-	•	•	•	•	•
401798	Kühlschrank Dometic 189l mit separater Gefrierfachtüre, 230V/Gas statt 108l – Gasbetrieb während der Fahrt – nur in Verbindung mit Mono Control	5	842,00	-	-	-	-	-	-	•	-	•	•	•	•	•
400060	Mikrowelle	15	132,00	•	•	•	-	•	•	•	•	•	•	•	•	•
450585	Duschausbau Längs- und Winkelwaschraum, bestehend aus: Brausekopf, Brausestange/Halter, Duschvorhang, Wandverkleidung	2	203,00	-	-	-	•	-	•	•	-	•	X	•	•	-
450520	Duschausbau Standardwaschraum, bestehend aus: Brausekopf ausziehbar, Halter für Brausekopf und Duschvorhang	2	207,00	•	•	•	-	•	•	-	-	•	-	-	•	-

• = Option
- = nicht möglich
X = Serie

Artikelnr.		kg	Listenpreis (inkl. 19% MwSt) [EUR]	Optionen												
				400 LK	400 OD	420 OD	450 FU	460 EU	500 EU	500 FDK	500 FU	500 ODK	550 FSK	580 OS	580 FUS	650 UDF
EXTRAS																
Markisen																
500160	Markise 265 x 200 cm – ab Aufbaulänge 400	20	651,00	•	•	-	-	-	-	-	-	-	-	-	-	-
500161	Markise 305 x 250 cm – ab Aufbaulänge 420	23	705,00	-	-	•	•	-	-	-	-	-	-	-	-	-
500163	Markise 405 x 250 cm – ab Aufbaulänge 500	30	833,00	-	-	-	-	-	•	•	•	•	•	•	-	-
501730	Markise 455 x 250 cm – ab Aufbaulänge 590	33	944,00	-	-	-	-	-	-	-	-	-	-	-	•	•
500657	Markise 400 x 250 cm, Aufdach inkl. Montage-Kit	40	1.195,00	-	-	-	-	-	-	-	-	-	•	•	•	-
501997	Markise 455 x 250 cm – Aufdach inkl. Montage-Kit	42	1.342,00	-	-	-	-	-	-	-	-	-	-	-	•	•
Gewichtserhöhung																
150111	1.100 auf 1.200/1.300 kg		100,00	•	•	-	-	-	-	-	-	-	-	-	-	-
150112	1.100 auf 1.400/1.500 kg		471,00	•	•	-	-	-	-	-	-	-	-	-	-	-
150111	1.200 auf 1.300 kg		100,00	-	-	•	•	-	-	-	-	-	-	-	-	-
150112	1.200 auf 1.400/1.500 kg		471,00	-	-	•	•	-	-	-	-	-	-	-	-	-
150112	1.300 auf 1.400/1.500/1.600/1.700 kg		471,00	-	-	-	-	•	•	•	•	-	-	-	-	-
150111	1.400 auf 1.500 kg		100,00	-	-	-	-	-	-	-	-	-	•	-	-	-
150112	1.400 auf 1.600/1.700 kg		471,00	-	-	-	-	-	-	-	-	-	•	-	-	-
150112	1.500 auf 1.600/1.700/1.800 kg		471,00	-	-	-	-	-	-	-	-	-	-	•	•	-
150111	1.800 auf 1.900/2.000 kg		100,00	-	-	-	-	-	-	-	-	-	-	-	•	-
150112	1.800 auf 2.500 kg		471,00	-	-	-	-	-	-	-	-	-	-	-	•	-
150111	1.900 auf 2.000 kg		100,00	-	-	-	-	-	-	-	-	-	-	-	-	•
150112	2.000 auf 2.500 kg		471,00	-	-	-	-	-	-	-	-	-	-	-	-	•

• = Option
- = nicht möglich
X = Serie

LIFESTYLE

technische Daten

Preise

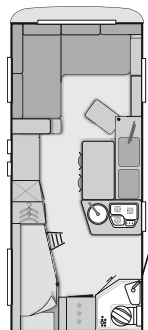

KNAUS LIFESTYLE

Serienausstattung

KNAUS LIFESTYLE

550 LK

technische Daten/Ausstattungsdetails

Gesamtlänge einschließlich Zugdeichsel (in cm)	750
Nutzlänge	554
Gesamtbreite / Innenbreite (in cm)	250/234
Gesamthöhe / Innenhöhe (in cm)	257/196
Vorzeltumlaufmaß (cm)	982
Masse des leeren Fahrzeugs (in kg) *	1.260
Masse im fahrbereiten Zustand (in kg) *	1.330
Zulässige Gesamtmasse (in kg) *	1.500
Maximale Zulademöglichkeit (in kg) *	170

Fahrwerk

Reifengröße	185 R14C
Felgenreöße	5 1/2 J x 14

Aufbau

Doppelfenster ausstellbar	7
mit Fliegen- und Verdunklungsrollo	6
mit AluJalousie (Küche)	1
Panoramafenster fest mit AluJalousie	2

Wohnbereich

Schlafplätze	4
Sitzplätze Bar	4
Sitzplätze Loungesofa	4
Liegefläche Loungesofa (in cm)	212 x 160
Liegefläche Stockbetten (in cm)	190 x 70; 190 x 77

Komplettpreis Serienausstattung in Euro

19.390,00 €

1. CHASSIS / FAHRWERK

AL-KO Fahrwerk mit Schräglenkerachse
Standfixierung mit Kurbelstützen
2 hydraulische Radstoßdämpfer
Handbremse servounterstützt
Rückfahrautomatik
Spurstabilisator AKS
Ersatzradhalterung im Gaskasten

2. AUFBAU

GFK-Dach mit reduzierter Hageempfindlichkeit
Alu-Hammerschlag, Bug und Heck in Glattblech
Außenstauklappe abschließbar
Geteilte Eingangstür, Breite 60 cm, inkl. Abfalleimer
Ein-Schlüssel-Schließanlage
Gaskasten mit Außenklappe (2 x 11 kg Flaschen)
Wandstärke: 31 mm, Dachstärke: 31 mm, Bodenstärke: 38 mm
Vorzeltleuchte 12V
Dritte Bremsleuchte

3. ELEKTRO

13poliger ElektroKupplungsstecker zum Zugfahrzeug, System Jaeger
Innenbeleuchtung komplett in 12V Ausführung (Umformer 240VA)
230V Euro-Außenanschluss, div. Schuko Innensteckdosen
Leistungsstarke 12V und 230V Bordelektrik
Tischlampe, Spots (6 Stück Loungesofa, 2 Stück Tresen, 4 Stück Küche, 2 Stück Bad, 2 Stück Stockbetten)
Umformer 240 VA

5. WOHNRAUM

Modernes Möbeldekor Mistral
Strapazierfähiger PVC Bodenbelag
Doppelfenster, ausstellbar, mit Fliegen und Verdunklungsrollo bzw. mit AluJalousien

2 Panoramafenster, fest mit Jalousie und Sitzgelegenheit inkl. 2 Sitzkissen
2 Dachluken, ausstellbar, Klarglas, 40 x 40 cm inkl. Fliegengitter
Loungesofa, umbaubar zum Doppelbett
Polsterauswahl: Carbon, Petrol, Stone (strapazierfähige und atmungsaktive Bezüge)
TV Vorbereitung
Schiebevorhänge
Versetzte Ebene
Ausdrehbarer Couchtisch
Anstelltisch mit Tischlampe, Regal und integriertem Barfach
Stockbetten mit Aufstiegsleiter, Rausfallschutz und separater Kinderbeleuchtung

6. BARBEREICH

2 Barhocker, stapelbar
Sitzbank inkl. 2 Sitzkissen

7. GAS / WASSER

Gasheizung Truma S 5004 mit Drehzahlautomatik
Frischwassertank 45 Ltr., fest
Wasserversorgung mit Tauchpumpe 12V
Zentrale Abwasserführung, ein Außenabfluss unter Boden
Truma Therme mit Anschluss für Küche/T-Raum
Umluftanlage 12V, mit temperaturabh. Drehzahlautomatik für Heizungsgebläse

8. KÜCHE/BAD

3-Flammen-Kocher mit Glasabdeckung und Spülbecken in Edelstahl
Kühlschrank Dometic 148 Ltr., Gas, 230 V, 12 V (Gasbetrieb während der Fahrt nur in Verbindung mit Truma Mono Control zulässig)
Selbsteinziehende Schubladen
Gewürzregal
Waschraum mit formstabilem Waschbecken, moderner Waschtischarmatur, Spiegel, Schränken, Ablagen und 12V Beleuchtung (2 Spots), Pilzlüfter
Dometic-Kassettentoilette mit Keramikeinsatz

Artikelnr.	• = Option – = nicht möglich X = Serie	kg	Listenpreis (inkl. 19% MwSt) [EUR]
FAHRZEUG			
Auflastung			
150112	Auflastung von 1.500 auf 1.600/1.700 kg		471,00
Fahrwerk			
150997	AL-KO Trailer Control – ATC	4,5	764,00
150109	Alufelgen für Monoachser ab 1.500 kg	-	390,00
150122	Ersatzrad (Stahlfelge) + Wagenheber	25	190,00
150620	Pannenhilfset (Reifenfüllsystem Terra S)	2,5	95,00
150065	Schwerlastkurbelstützen	6,5	122,00
AUFBAU			
Fenster, Türen, Belüftung			
100099	Dachlüfter Omnivent 12V	5	196,00
100170	HEKI II	7,2	660,00
100832	Insektenschutztür Wohnwagen „ganze Höhe“	3	199,00
100612	Serviceklappe Heck links	1,5	214,00
Sonstiges			
100577	Dachreling	10	317,00
100570	Deichselabdeckung – nicht in Verbindung mit Fahrradträger Deichsel	4	89,00
100215	Fahrradhalter für 2 Fahrräder (Heck) – max. Belastbarkeit 60 kg	6	311,00
100039	Fahrradträger Deichsel – nicht in Verbindung mit Deichselabdeckung	5	194,00
100694	Winterabdeckung Gaskasten im KNAUS-Design	7	356,00
951036	TÜV + Zulassungspapier	-	199,00
INNENEINRICHTUNG			
Wohnbereich			
550660	Dekopaket bestehend aus: Kissen, Tischdecke, Tasche, Tagesdecke	-	286,00
552052	Klimaanlage Freshjet 2200	30	1.928,00
551679	Tagesdecke	-	152,00
550076	Teppichboden	6	214,00
550081	Truma Komfortpaket mit Airmix	0,5	125,00
Elektro			

Artikelnr.	• = Option – = nicht möglich X = Serie	kg	Listenpreis (inkl. 19% MwSt) [EUR]
250004	Antennenpaket digital CARO	15	2.429,00
250072	230V Steckdose, zusätzlich innen	0,3	59,00
250940	12V Steckdose, zusätzlich innen	0,3	59,00
250941	Combi-Außensteckdose (Kombi Strom + TV)	-	137,00
250969	Flachbildschirm – 19" LCD Monitor	9	415,00
251261	Halterung für Flachbildschirm, schwenkbar	3	159,00
250376	Mobilanlage 12V bestehend aus: Gelbatterie, automatisches Ladegerät und Hauptschalter	28,6	973,00
Gas, Heizung, Wasser			
300518	Gas-Außensteckdose	-	199,00
301956	Mono Control CS Vertikal (bei 1 Gasflasche)	-	262,00
301957	Duo Control CS Vertikal (bei 2 Gasflaschen)	-	313,00
301057	Fernanzeige + Eis-Ex für DuoControl	-	141,00
550279	Elektrische Fußbodenheizung	10	489,00
550086	Truma Ultraheat	2	328,00
450092	Abwassertank 25 Ltr., fahrbar	3,3	122,00
450019	City-Wasseranschluss – nur in Verbindung mit 45 Ltr. Frischwassertank möglich	0,5	168,00
450563	Füllstandsanzeige für Frischwassertank	-	152,00
Küchen- und Sanitärbereich			
450520	Duschausbau Standardwaschraum, bestehend aus: Brausekopf ausziehbar, Halter für Brausekopf und Duschvorhang	2	207,00
EXTRAS			
500163	Markise 405 x 250 cm	30	833,00

SÜDWIND

technische Daten

Preise

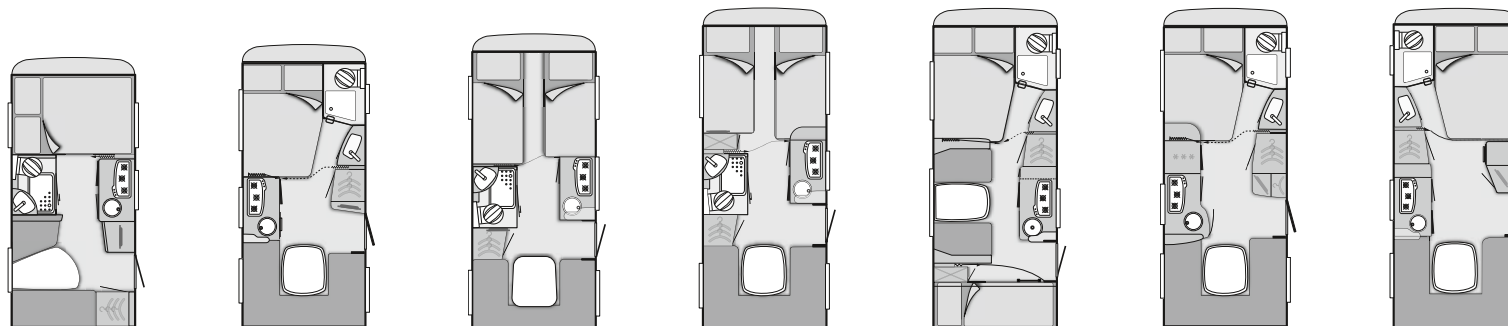

KNAUS SÜDWIND	420 QD	450 FU	460 EU	500 EU	500 FDK	500 FU	500 FVU
technische Daten/Ausstattungsdetails							
Gesamtlänge (cm) *	640	666	686	728	728	728	728
Nutzlänge (cm)	444	470	490	532	532	532	532
Gesamtbreite / Innenbreite (cm)	232/216	232/216	232/216	232/216	232/216	232/216	232/216
Gesamthöhe / Innenhöhe (cm)	257/196	257/196	257/196	257/196	257/196	257/196	257/196
Vorzeltumlaufmaß (cm)	872	898	918	960	960	960	960
Masse des leeren Fahrzeugs (kg) **	980	1.040	1.100	1.150	1.150	1.150	1.150
Masse im fahrbereiten Zustand (kg) **	1.050	1.110	1.170	1.220	1.220	1.220	1.220
Zulässiges Gesamtmasse (kg) **	1.300	1.300	1.400	1.500	1.500	1.500	1.500
maximale Zulademöglichkeit (kg) **	250	190	230	280	280	280	280
Reifengröße	195/70 R 14	195/70 R 14	185 R14C	185 R14C	185 R14C	185 R14C	185 R14C
Felgengröße	5 1/2 J x 14	5 1/2 J x 14	5 1/2 J x 14	5 1/2 J x 14	5 1/2 J x 14	5 1/2 J x 14	5 1/2 J x 14
Schlafplätze	3	4	4	4	bis zu 6	4	4
Bettenmaße Bug (cm)	207x 134	192x138	193 x 85 / 181 x 85	193 x 85 / 181 x 85	192x138	192x138	192x138
Bettenmaße Mitte (cm)	-	-	-	-	214 x 95	-	-
Bettenmaße Heck (cm)	190 x 143/85	198 x 155/127	198 x 107	198 x 137	210 x 72 / 198 x 72	198 x 153/143	198 x 153
Ausstellfenster rundum ***	5	6	6	6	6	6	6
Dachluken mit Fliegengitter	2	2	4	4	3	2	2
Pilzlüfter	1	1	0	0	1	1	1
Komplettpreis Serienausstattung in Euro	16.530,00 €	18.130,00 €	18.690,00 €	19.130,00 €	19.130,00 €	19.130,00 €	19.130,00 €

SÜDWIND

technische Daten

Preise

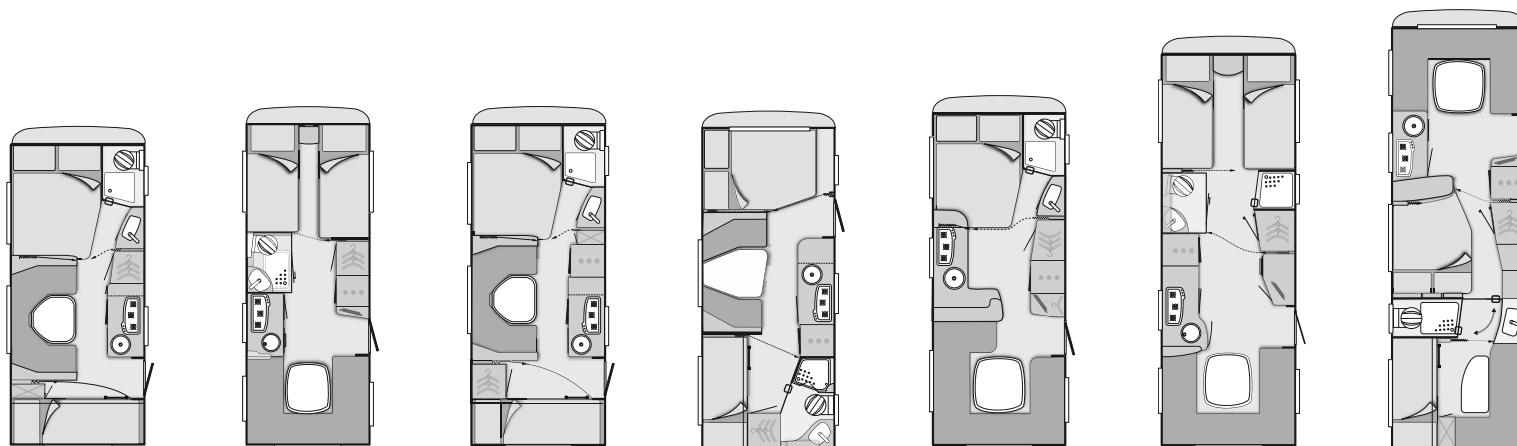

KNAUS SÜDWIND	500 FSK	580 EU	580 FSK	580 QS	590 FUS	700 EU	750 UFK
technische Daten/Ausstattungsdetails							
Gesamtlänge (cm) *	728	782	782	782	804	888	944
Nutzlänge (cm)	532	568	568	568	590	690	746
Gesamtbreite / Innenbreite (cm)	250/234	232/216	250/234	250/234	250/234	250/234	250/234
Gesamthöhe / Innenhöhe (cm)	257/196	257/196	257/196	257/196	257/196	257/196	257/196
Vorzeltumlaufmaß (cm)	960	996	996	996	1.018	1.118	1.174
Masse des leeren Fahrzeugs (kg) **	1.180	1.270	1.300	1.300	1.340	1.570	1.740
Masse im fahrbereiten Zustand (kg) **	1.250	1.340	1.370	1.370	1.410	1.640	1.810
Zulässiges Gesamtmasse (kg) **	1.500	1.600	1.600	1.600	1.700	1.900	2.000
maximale Zulademöglichkeit (kg) **	250	260	230	230	290	260	190
Reifengröße	185 R14C	185 R14C	185 R14C	185 R14C	185 R14C	185/65 R14	195/70 R14
Felgenreife	5 1/2 J x 14	5 1/2 J x 14	5 1/2 J x 14	5 1/2 J x 14	5 1/2 J x 14	5 1/2 J x 14	5 1/2 J x 14
Schlafplätze	6	4	6	5	4	4	7
Bettenmaße Bug (cm)	192 x 155	193 x 85 / 181 x 85	192 x 155	193 x 145	192 x 155	2 x 193 x 85	216 x 149
Bettenmaße Mitte (cm)	214 x 112	-	214 x 112	214 x 112/102	-	-	191 x 136
Bettenmaße Heck (cm)	228 x 72 / 216 x 72	198 x 157/147	228 x 72 / 216 x 72	192 x 70 / 190 x 76	216 x 210/153	216 x 171/163	192 x 70 / 190 x 76
Ausstellfenster rundum ***	6	6	6	7	6	7	10
Dachluken mit Fliegengitter	3	4	3	2	3	4	4
Pilzlüfter	1	0	1	2	1	1	1
Komplettpreis Serienausstattung in Euro	19.130,00 €	21.230,00 €	20.830,00 €	20.830,00 €	21.430,00 €	25.230,00 €	26.530,00 €

**] Bitte beachten Sie die Hinweise und Erläuterungen auf Seite 27.

*) einschließlich Zugdeichsel

- Technisch nicht vorgesehen

1. FAHRWERK

ALKO-Fahrwerk mit Schräglenkerachse (Monoachser; ab Aufbaulänge 650 Tandemachser)

2 hydraulische Radstoßdämpfer

Rückfahrautomatik

Handbremse servounterstützt

Spurstabilisator AKS

Ersatzradhalterung im Gaskasten

Standfixierung mit Kurbelstützen

2. AUFBAU

GFK-Dach mit reduzierter Hagelempfindlichkeit

Alu-Hammerschlag, Bug und Heck in Glattblech

Außenstauklappe abschließbar

Geteilte Eingangstür mit Fenster, Breite 60 cm, inkl. Abfalleimer

Ein-Schlüssel-Schließanlage

Gaskasten mit Außenklappe (2 x 11 kg Flaschen)

Wandstärke: 31 mm, Dachstärke: 31 mm, Bodenstärke: 38 mm

Vorzeltleuchte 12V

Dritte Bremsleuchte

Umlaufende Aluminiumprofil-Kantenleisten Pro.tec Frame mit Einzugsmöglichkeit für Vorzelte (beidseitig)

Integrierte Begrenzungs- und Bremsleuchten in LED-Technik

3. WOHNRAUM

Möbeldekor Mali Akazie

Strapazierfähiger PVC-Bodenbelag in Holzoptik

Schränke und Staukästen hinterlüftet

Polsterauswahl: Aura, Mira (gegen Aufpreis: Active Navy, Active Rock)

5 Zonen Komfort-Kaltschaummatratze geteilt

Textile Raumtrenner

Einsäulenhubtisch

4. ELEKTROVERSORGUNG

Elektro-Kupplungsstecker zum Zugfahrzeug, Jäger 13-polig

Innenbeleuchtung komplett in 12-V Ausführung

230 V Euro-Außenanschluss, div. Schuko-Innensteckdosen

TV-Installation, vorbereitet (Koaxialkabelverlegung) – TV-Position auf Eingangsmöbel bei 450 FU, 500 FU, 580 EU, 590 FUS, 750 UFK; über Kühlschrank bei 580 FSK, 580 QS; auf Sideboard Sitzgruppe 460 EU; bei Sitzgruppe 500 FDK, 500 FSK; bei Küchenebenschrank 420 QD)

Umformer 384 VA

5. GAS / WASSER

Gasheizung: Truma S 3004 (bis Aufbaulänge 500), Truma S 5004

(ab Aufbaulänge 550)

Frischwassertank 45ltr., Festeinbau

zentrale Abwasserführung, ein Außenabfluss unter Boden

Wasserversorgung mit Tauchpumpe 12V

Truma Therme Warmwasserversorgung in Küche und Bad

Umluftanlage 12V, mit temperaturabhängiger Drehzahlautomatik für Heizungsgebläse

6. KÜCHE / BAD

3-Flammen-Kocher mit Glasabdeckung und Spülbecken in Edelstahl

Knaus Küchenarmatur

Kühlschrank Dometic 108 Ltr., Gas, 230 V, 12 V (Gasbetrieb während der Fahrt nur in Verbindung mit Truma Mono Control zulässig)

Komfort-Nasszelle (Duschausrüstung optional; bei 580 QS, 700 EU, 750 UFK serienmäßig enthalten)

Waschbeckenarmatur "KNAUS"

ausstellbares T-Raumfenster aus Milchglas mit Verdunklungs-/Fliegenschutzrollo (grundrissabhängig)

Dometic-Kassetten Toilette mit Keramikeinsatz

114505 Plus Paket (16,5 kg)

150065	Schwerlastkurbelstützen	122,00 €
100170	Hebe-Kippdach; Heki II	660,00 €
100832	Insektenschutztür, ganze Höhe	199,00 €

Gesamtpreis Einzeloptionen 981,00 €

Listenpreis Paket 560,00 €

Ersparnis 421,00 €

114105 Winterpaket (bis Aufbaulänge 550) (19 kg)

100694	Winterabdeckung Gaskasten im KNAUS-Design	356,00 €
550086	Elektrische Zusatzheizung Truma Ultraheat	328,00 €
550279	Elektrische Fußbodenheizung bis Aufbaulänge 550	489,00 €

Info: möglich bis Aufbaulänge 550

Gesamtpreis Einzeloptionen 1.173,00 €

Listenpreis Paket 830,00 €

Ersparnis 343,00 €

114106 Winterpaket (ab Aufbaulänge 580) (19 kg)

100694	Winterabdeckung Gaskasten im KNAUS-Design	356,00 €
550086	Elektrische Zusatzheizung Truma Ultraheat	328,00 €
550920	Elektrische Fußbodenheizung ab Aufbaulänge 580	670,00 €

Info: möglich ab Aufbaulänge 580

Gesamtpreis Einzeloptionen 1.354,00 €

Listenpreis Paket 960,00 €

Ersparnis 394,00 €

Artikelnr.	kg	Listenpreis (inkl. 19% MwSt) [EUR]	Optionen										
			420 OD	450 FU	460 EU	500 EU	500 FDK	500 FVU	500 FSK	580 EU	580 OS	590 FUS	700 EU
FAHRZEUG													
Fahrwerk													
150997	4,5	764,00	•	•	•	•	•	•	•	•	•	•	•
150108	-	323,00	•	•	-	-	-	-	-	-	-	-	-
150109	-	390,00	-	-	•	•	•	•	•	•	•	•	-
150110	-	650,00	-	-	-	-	-	-	-	-	-	-	•
150122	25	190,00	•	•	•	•	•	•	•	•	•	•	-
152026	15	373,00	•	•	•	•	•	•	•	•	•	•	•
150620	2,5	95,00	•	•	•	•	•	•	•	•	•	•	•
151634	-	101,00	•	•	•	•	•	•	•	•	•	•	•
150065	6,5	122,00	•	•	•	•	•	•	•	•	•	•	•
152069	28	2.799,00	•	•	•	•	•	•	•	•	•	-	-
152071	28	3.549,00	-	-	-	-	-	-	-	-	-	-	•
152072	60	5.769,00	-	-	-	-	-	-	-	-	-	-	•
AUFBAU													
Fenster, Türen, Belüftung													
100918	8	406,00	•	•	•	•	•	•	•	•	X	•	X
102154	1	144,00	•	X	•	X	X	X	•	X	X	•	X
102153	-	57,00	•	•	•	•	•	•	•	•	•	•	•
100099	5	196,00	•	•	•	•	•	•	•	•	•	•	•
101958	5,5	281,00	-	-	-	-	•	-	•	-	-	-	-
100170	7,2	660,00	•	•	•	•	•	•	•	•	•	•	•
100832	3	199,00	•	•	•	•	•	•	•	•	•	•	•
100612	1,5	214,00	•	•	•	•	•	•	•	•	•	•	•
Sonstiges													
100577	10	317,00	•	•	•	•	•	•	•	•	•	•	•
100570	4	89,00	•	•	•	•	•	•	•	•	•	•	•

Artikelnr.	kg	Listenpreis (inkl. 19% MwSt) [EUR]	Optionen										
			420 OD	450 FU	460 EU	500 EU	500 FDK	500 FVU	500 FSK	580 EU	580 OS	590 FUS	700 EU
100215	6	311,00	•	•	•	•	•	•	•	•	•	•	•
100039	5	194,00	•	•	•	•	•	•	•	•	•	•	•
100694	7	356,00	•	•	•	•	•	•	•	•	•	•	•
951036	-	199,00	•	•	•	•	•	•	•	•	•	•	•
INNENEINRICHTUNG													
Wohnbereich													
551979	-	394,00	-	-	-	•	-	-	•	-	-	-	-
550660	-	286,00	•	•	•	•	•	•	•	•	•	•	•
552052	30	1.928,00	•	•	•	•	•	•	•	•	•	•	•
550040	9,5	202,00	•	•	•	•	•	•	•	•	•	•	•
552009	-	151,00	•	•	•	•	•	•	•	•	•	•	•
550042	1	571,00	•	•	•	•	•	•	•	•	•	•	•
551408	0,5	276,00	-	-	•	•	-	-	-	•	-	-	•
551965	-	229,00	-	-	-	•	-	-	•	-	•	-	-
552188	-	297,00	•	•	•	•	•	•	•	•	•	•	•
551679	-	152,00	•	•	•	•	•	•	•	•	•	•	•
550075	5	188,00	•	•	-	-	-	-	-	-	-	-	-
550076	6	214,00	-	-	•	•	•	•	•	•	•	•	-
550077	7	263,00	-	-	-	-	-	-	-	-	-	•	•
550081	1	125,00	•	•	•	•	•	•	•	•	•	•	-
551966	-	194,00	-	•	•	•	•	•	•	•	•	-	•
Elektro													
551480	-	295,00	•	•	•	•	•	•	•	•	•	•	•
250004	14	2.429,00	•	•	•	•	•	•	•	•	•	•	•
250072	0,3	59,00	•	•	•	•	•	•	•	•	•	•	•
250940	0,3	59,00	•	•	•	•	•	•	•	•	•	•	•
250941	-	137,00	•	•	•	•	•	•	•	•	•	•	•
250969	9	415,00	•	•	•	•	•	•	•	•	•	•	•
251261	3	159,00	-	•	•	•	•	•	•	•	-	-	•
250376	28,6	973,00	•	•	•	•	•	•	•	•	•	•	•

Artikelnr.		kg	Listenpreis (inkl. 19% MwSt) [EUR]	• = Option - = nicht möglich X = Serie													
				420 00	450 FU	460 EU	500 EU	500 FDK	500 FU	500 FVD	500 FSK	580 EU	580 FSK	580 OS	590 FUS	700 EU	750 UFK
251358	Radiovorbereitung inkl. 2 Lautsprecher und Kabelverlegung	1	265,00	•	•	•	•	•	•	•	•	•	•	•	•	•	•
250231	Radio/CD/MP3-Tuner mit USB – nur möglich in Verbindung mit Radiovorbereitung	1	232,00	•	•	•	•	•	•	•	•	•	•	•	•	•	•
251969	USB-Steckplatz über Sitzgruppe	-	30,00	•	•	•	•	•	•	•	•	•	•	•	•	•	•
Gas, Heizung, Wasser																	
300518	Gas-Außensteckdose	-	199,00	•	•	•	•	•	•	•	•	•	•	•	•	•	•
301956	Mono Control CS Vertikal (bei 1 Gasflasche)	-	262,00	•	•	•	•	•	•	•	•	•	•	•	•	•	•
301957	Duo Control CS Vertikal (bei 2 Gasflaschen)	1,3	313,00	•	•	•	•	•	•	•	•	•	•	•	•	•	•
301057	Fernanzeige + Eis-Ex für DuoControl	0,5	141,00	•	•	•	•	•	•	•	•	•	•	•	•	•	•
450098	ALDE Warmwasserheizung	-	2.076,00	-	-	-	•	-	-	-	•	•	-	•	•	•	•
550279	Elektrische Fußbodenheizung bis Aufbaulänge 550	7	489,00	•	•	•	•	•	•	•	•	-	-	-	-	-	-
550920	Elektrische Fußbodenheizung ab Aufbaulänge 580	7,5	670,00	-	-	-	-	-	-	-	•	•	•	•	•	•	•
550086	Truma Ultraheat	2	328,00	•	•	•	•	•	•	•	•	•	•	•	•	•	•
450092	Abwassertank 25 Ltr., fahrbar	3,3	122,00	•	•	•	•	•	•	•	•	•	•	•	•	•	•
450019	City-Wasseranschluss (nur in Verbindung mit 45 Ltr. Frischwassertank möglich)	0,5	168,00	•	•	•	•	•	•	•	•	•	•	•	•	•	•
450093	Frischwassertank 25 Ltr., fahrbar	3,3	234,00	•	•	•	•	•	•	•	•	•	•	•	•	•	•
450563	Füllstandsanzeige für Frischwassertank	-	152,00	•	•	•	•	•	•	•	•	•	•	•	•	•	•
450090	Warmwasserversorgung Truma Gas-Boiler, 10 Ltr. Mischarmaturen, Duschausrüstung, Duschkabine, Abwassertank 25ltr. – Entfall Truma Therme	19	626,00	•	•	•	•	•	•	•	•	•	•	•	X	•	X X
Küchen- und Sanitärbereich																	
400622	Dunstabzug	2,5	236,00	-	-	-	-	•	•	•	•	-	•	•	•	•	•
401940	Küchenausstattung bestehend aus: Küchenrollenhalter, Gewürzboard, Haken für Geschirrtücher	1,5	70,00	-	-	-	-	•	•	•	•	-	•	•	•	•	•
401798	Kühlschrank Dometic 189l mit separater Gefrierfachtür, 230V/Gas statt 108l – Gasbetrieb während der Fahrt nur in Verbindung mit Mono Control	5	842,00	-	-	-	-	-	-	-	•	•	•	•	•	•	•
400060	Mikrowelle	15	132,00	-	•	-	-	-	-	-	•	-	•	•	•	•	•
450585	Duschausbau Längs- und Winkelwaschraum, bestehend aus: Brausekopf, Brausestange/Halter, Duschkabine, Wandverkleidung	2	203,00	-	•	-	-	•	•	•	•	-	•	X	•	X	X

Artikelnr.		kg	Listenpreis (inkl. 19% MwSt) [EUR]	• = Option - = nicht möglich X = Serie													
				420 00	450 FU	460 EU	500 EU	500 FDK	500 FU	500 FVD	500 FSK	580 EU	580 FSK	580 OS	590 FUS	700 EU	750 UFK
450520	Duschausbau Standardwaschraum, bestehend aus: Brausekopf ausziehbar, Halter für Brausekopf und Duschkabine	2	207,00	•	-	•	•	-	-	-	-	-	•	-	-	-	-
EXTRAS																	
Markisen																	
500161	Markise 305 x 250 cm – ab Aufbaulänge 420	23	705,00	•	•	•	-	-	-	-	-	-	-	-	-	-	-
500163	Markise 405 x 250 cm – ab Aufbaulänge 500	30	833,00	-	-	-	•	•	•	•	•	•	•	•	•	-	-
501730	Markise 455 x 250 cm – ab Aufbaulänge 590	33	944,00	-	-	-	-	-	-	-	-	-	-	-	•	•	•
500657	Markise 400 x 250 cm – Aufdach inkl. Montage-Kit	40	1.195,00	-	-	-	-	-	-	-	-	•	•	•	-	-	-
501997	Markise 455 x 250 cm – Aufdach inkl. Montage-Kit	42	1.342,00	-	-	-	-	-	-	-	-	-	-	-	•	•	•
Gewichtserhöhung																	
150112	1.300 auf 1.400/1.500	-	471,00	•	-	-	-	-	-	-	-	-	-	-	-	-	-
150112	1.300 auf 1.400/1.500/1.600/1.700 kg	-	471,00	-	•	-	-	-	-	-	-	-	-	-	-	-	-
150111	1.400 auf 1.500 kg	-	100,00	-	-	•	-	-	-	-	-	-	-	-	-	-	-
150112	1.400 auf 1.600/1.700 kg	-	471,00	-	-	•	-	-	-	-	-	-	-	-	-	-	-
150112	1.500 auf 1.600/1.700/1.800 kg	-	471,00	-	-	-	•	•	•	•	•	-	-	-	-	-	-
150111	1.600 auf 1.700 kg	-	100,00	-	-	-	-	-	-	-	-	•	•	•	-	-	-
150112	1.600 auf 1.800/1.900 kg**	-	471,00	-	-	-	-	-	-	-	-	•	•	•	-	-	-
150112	1.700 auf 1.800/1.900 kg**	-	471,00	-	-	-	-	-	-	-	-	-	-	-	•	-	-
150111	1.900 auf 2.000 kg	-	100,00	-	-	-	-	-	-	-	-	-	-	-	-	•	-
150112	1.900 auf 2.500 kg	-	471,00	-	-	-	-	-	-	-	-	-	-	-	-	•	-
150112	2.000 auf 2.500 kg	-	471,00	-	-	-	-	-	-	-	-	-	-	-	-	-	•
** bei Auflastung auf 1.900 kg müssen aufgrund der Tragfähigkeit Alufelgen montiert werden.																	

**SÜDWIND
EXCLUSIVE**
technische Daten
Preise

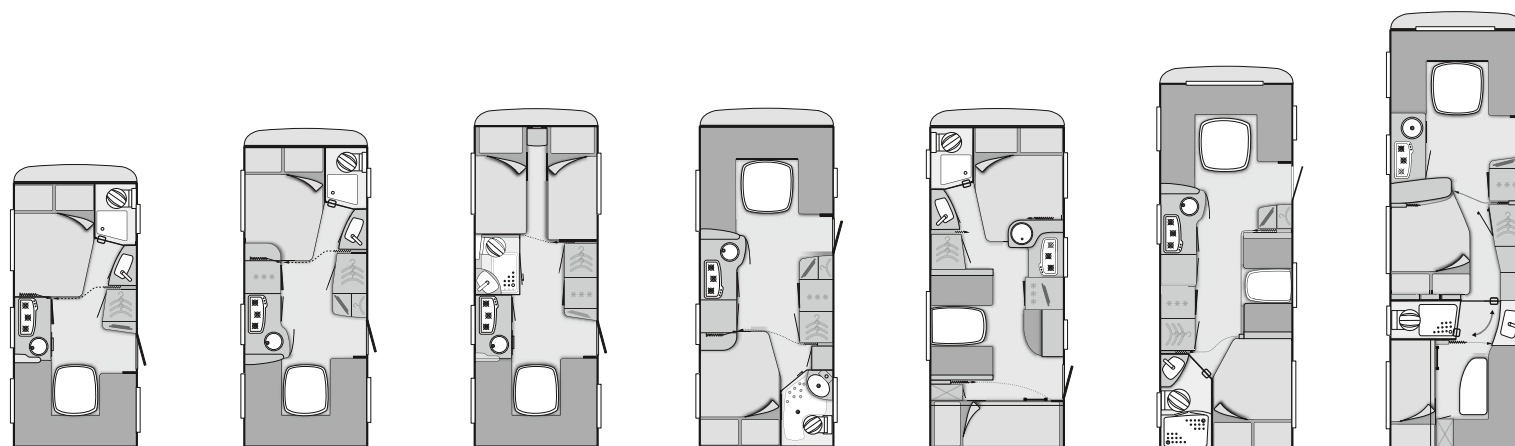

SÜDWIND EXCLUSIVE	450 FU	500 FU	580 EU	580 UF	580 FDK	650 UDF	750 UFK
technische Daten/Ausstattungsdetails							
Gesamtlänge (cm) *	666	728	782	782	782	858	944
Nutzlänge (cm)	470	532	568	568	568	660	746
Gesamtbreite / Innenbreite (cm)	232 / 216	232 / 216	232 / 216	250 / 234	250 / 234	250 / 234	250 / 234
Gesamthöhe / Innenhöhe (cm)	257 / 196	257 / 196	257 / 196	257 / 196	257 / 196	257/196	257/196
Vorzeltumlaufmaß (cm)	898	960	996	996	996	1.088	1.174
Masse des leeren Fahrzeugs (kg) **	1.060	1.170	1.290	1.320	1.320	1.560	1.760
Masse im fahrbereiten Zustand (kg) **	1.130	1.240	1.360	1.390	1.390	1.630	1.830
Zulässige Gesamtmasse (kg) **	1.300	1.500	1.600	1.600	1.600	1.900	2.000
maximale Zulademöglichkeit (kg) **	170	260	240	210	210	270	170
Reifengröße	195/70 R 14	185 R14C	185 R14C	185 R14C	185 R14C	185/65 R14	195/70 R14
Felgengröße	5 1/2 J x 14	5 1/2 J x 14	5 1/2 J x 14	5 1/2 J x 14	5 1/2 J x 14	5 1/2 J x 14	5 1/2 J x 14
Schlafplätze	4	4	4	4	5	bis zu 7	7
Bettenmaße Bug (cm)	199 x 139	199 x 139	200 x 86 / 187 x 86	222 x 195/150	199 x 157	222 x 195/137	222 x 148
Bettenmaße Mitte (cm)	-	-	-	-	194 x 114	189 x 82; Klappbett: 189 x 70	198 x 140
Bettenmaße Heck (cm)	204 x 155/127	204 x 159/153	204 x 157/147	198 x 139	2 x 218 x 77	198 x 139	183 x 120 / 2x 193 x 77
Ausstellfenster rundum ***	6	6	6	5	7	7	10
Dachluken mit Fliegengitter	2	2	4	3	3	4	4
Pilzlüfter	1	1	0	1	1	0	1
Komplettpreis Serienausstattung in Euro	19.390,00 €	21.090,00 €	23.690,00 €	23.690,00 €	23.690,00 €	28.240,00 €	31.960,00 €

**) Bitte beachten Sie die Hinweise und Erläuterungen auf Seite 27.

*) einschließlich Zugdeichsel

- Technisch nicht vorgesehen

1. FAHRWERK

ALKO-Fahrwerk mit Schräglenkerachse (Monoachser; ab Aufbaulänge 650 Tandemachser)

2 hydraulische Radstoßdämpfer

Ersatzradhalter mit Schraubbefestigung im Gaskasten

Rückfahrautomatik

Handbremse servounterstützt

Spurstabilisator AKS

Standfixierung mit Schwerlaststützen

2. AUFBAU

GFK-Dach mit reduzierter Hagelempfindlichkeit

Alu-Hammerschlag, Bug und Heck in Glattblech, weiß

Außenstauklappe abschließbar

Geteilte Eingangstür mit Fenster, Breite 60 cm, inkl. Abfalleimer

Graffiti in Resin Technik

Ein-Schlüssel-Schließanlage

Gaskasten mit Außenklappe (2 x 11 kg Flaschen)

Hebe Kippdach; Heki II (ohne Beleuchtung)

Insektenschutztür, ganze Höhe

Wandstärke: 31 mm, Dachstärke: 31 mm, Bodenstärke: 38 mm

Vorzeltleuchte 12V

Dritte Bremsleuchte

Umlaufende Aluminiumprofil-Kantenleisten Pro.tec Frame mit Einzugsmöglichkeit für Vorzelte (beidseitig)

Integrierte Begrenzungs- und Bremsleuchten in LED-Technik

3. WOHNRAUM

Möbeldekor Cherry Tortona

Strapazierfähiger PVC-Bodenbelag in Holzoptik

Schränke und Staukästen hinterlüftet

Polsterauswahl: Asta, Fiore (gegen Aufpreis: Active Navy, Active Rock)

5 Zonen Komfort-Kaltschaummatratze geteilt

Textile Raumtrenner

Einsäulenhubtisch

4. ELEKTROVERSORGUNG

Elektro-Kupplungsstecker zum Zugfahrzeug, Jäger 13-polig

Innenbeleuchtung komplett in 12-V Ausführung

230 V Euro-Außenanschluss, div. Schuko-Innensteckdosen

TV-Installation, vorbereitet (Koaxialkabelverlegung)

USB-Steckplatz

Umformer 384 VA

5. GAS / WASSER

Gasheizung: Truma S 3004 (bis Aufbaulänge 500),

Truma S 5004 (ab Aufbaulänge 580)

Frischwassertank 45ltr., Festeinbau

zentrale Abwasserführung, ein Außenabfluss unter Boden

Truma Therme Warmwasserversorgung für Küche und Bad

Wasserversorgung mit Tauchpumpe 12V

Umluftanlage 12V, mit temperaturabhängiger Drehzahlautomatik für Heizungsgebläse

6. KÜCHE / BAD

3-Flammen-Kocher mit Glasabdeckung und Spülbecken in Edelstahl

Knaus Küchenarmatur

Kühlschrank Dometic 108 Ltr., Gas, 230 V, 12 V (Gasbetrieb während der Fahrt nur in Verbindung mit Truma Mono Control zulässig)

Komfort-Masszelle (Duschrüstung optional; bei 580 UF, 650 UDF, 750 UFK serienmäßig enthalten)

Waschbeckenarmatur "KNAUS"

ausstellbares T-Raumfenster aus Milchglas mit Verdunklungs-/Fliegenschutzrollo (grundrissabhängig)

Dometic-Kassettoilette mit Keramikinsatz

114105 Winterpaket (bis Aufbaulänge 550) (19 kg)

100694	Winterabdeckung Gaskasten im KNAUS-Design	356,00 €
550086	Elektrische Zusatzheizung Truma Ultraheat	328,00 €
550279	Elektrische Fußbodenheizung bis Aufbaulänge 550	489,00 €

Info: möglich bis Aufbaulänge 550

Gesamtpreis Einzeloptionen	1.173,00 €
Listenpreis Paket	830,00 €

Ersparnis 343,00 €

114106 Winterpaket (ab Aufbaulänge 580) (19 kg)

100694	Winterabdeckung Gaskasten im KNAUS-Design	356,00 €
550086	Elektrische Zusatzheizung Truma Ultraheat	328,00 €
550920	Elektrische Fußbodenheizung ab Aufbaulänge 580	670,00 €

Info: möglich ab Aufbaulänge 580

Gesamtpreis Einzeloptionen	1.354,00 €
Listenpreis Paket	960,00 €

Ersparnis 394,00 €

Artikelnr.	kg	Listenpreis (inkl. 19% MwSt) [EUR]	Optionen					
			450 FU	500 FU	580 EU	580 UF	580 FDK	650 UDF
FAHRZEUG								
Fahrwerk								
150997	4,5	764,00	•	•	•	•	•	•
150108	-	323,00	•	-	-	-	-	-
150109	-	390,00	-	•	•	•	-	-
150110	-	650,00	-	-	-	-	•	•
150122	25	190,00	•	•	•	•	-	-
152026	15	373,00	•	•	•	•	•	•
150620	2,5	95,00	•	•	•	•	•	•
151634	-	101,00	•	•	•	•	•	•
152069	28	2.799,00	•	•	•	•	-	-
152071	28	3.549,00	-	-	-	-	•	•
152072	60	5.769,00	-	-	-	-	•	•
AUFBAU								
Fenster, Türen, Belüftung								
100918	8	406,00	-	-	X	-	X	X
102154	3	144,00	X	X	•	X	X	X
102153		57,00	X	X	•	X	X	X
100099	5	196,00	•	•	•	•	•	•
101958	5,5	281,00	-	-	-	•	-	-
100612	1,5	214,00	•	•	•	•	•	•
Sonstiges								
100577	10	317,00	•	•	•	•	•	•
100570	4	89,00	•	•	•	•	•	•
100215	6	311,00	•	•	•	•	•	•
100039	5	194,00	•	•	•	•	•	•
100694	7	356,00	•	•	•	•	•	•
951036	-	199,00	•	•	•	•	•	•

Artikelnr.	kg	Listenpreis (inkl. 19% MwSt) [EUR]	Optionen					
			450 FU	500 FU	580 EU	580 UF	580 FDK	650 UDF
INNENEINRICHTUNG								
Wohnbereich								
551687	-	211,00	-	-	-	-	•	-
551979	-	394,00	-	-	-	-	•	-
550660								
552052	30	1.928,00	•	•	•	•	•	•
550040	9,5	202,00	•	•	•	•	•	•
552009	-	151,00	•	•	•	•	•	•
550042	1	571,00	•	•	•	•	•	•
551408	0,5	276,00	-	-	-	-	-	-
551965	-	229,00	-	-	-	•	-	•
552188	-	297,00	•	•	•	•	•	•
551679	-	152,00	•	•	•	•	•	•
550075	5	188,00	•	-	-	-	-	-
550076	6	214,00	-	•	•	•	-	-
550077	7	263,00	-	-	-	-	•	•
550081	1	125,00	•	•	•	•	•	•
551966	-	194,00	•	•	•	•	•	-
Elektro								
551480	-	295,00	•	•	•	•	•	•
250004	14	2.429,00	•	•	•	•	•	•
250072	0,3	59,00	•	•	•	•	•	•
250940	0,3	59,00	•	•	•	•	•	•
250941	-	137,00	•	•	•	•	•	•
250969	9	415,00	•	•	•	•	•	•
251261	3	159,00	•	•	•	-	•	•
250376	28,6	973,00	•	•	•	•	•	•
251358	1	265,00	•	•	•	•	•	•
250231	1	232,00	•	•	•	•	•	•

Artikelnr.		kg	Listenpreis (inkl. 19% MwSt) [EUR]	Optionen						
				460 FU	500FU	580 EU	580 UF	580 FDK	660 UDF	750 UFK
	Gas, Heizung, Wasser									
300518	Gas-Außensteckdose	-	199,00	•	•	•	•	•	•	•
301956	Mono Control CS Vertikal (bei 1 Gasflasche)	-	262,00	•	•	•	•	•	•	•
301957	Duo Control CS Vertikal (bei 2 Gasflaschen)	1,3	313,00	•	•	•	•	•	•	•
301057	Fernanzeige + Eis-Ex für DuoControl	0,5	141,00	•	•	•	•	•	•	•
450098	ALDE Warmwasserheizung		2.076,00	•	•	•	•	•	•	•
351967	ALDE Warmwasser-Fußbodenheizung		822,00	-	-	-	-	•	•	
550279	Elektrische Fußbodenheizung bis Aufbaulänge 550	7	489,00	•	•	-	-	-	-	-
550920	Elektrische Fußbodenheizung ab Aufbaulänge 580	7,5	670,00	-	-	•	•	•	•	•
550086	Truma Ultraheat	2	328,00	•	•	•	•	•	•	•
450092	Abwassertank 25 Ltr., fahrbar	3,3	122,00	•	•	•	•	•	•	•
450019	City-Wasseranschluss - nur in Verbindung mit 45 Ltr. Frischwassertank möglich	0,5	168,00	•	•	•	•	•	•	•
450093	Frischwassertank 25 Ltr., fahrbar	3,3	234,00	•	•	•	•	•	•	•
450563	Füllstandsanzeige für Frischwassertank	-	152,00	•	•	•	•	•	•	•
450090	Warmwasserversorgung Truma Gas-Boiler, 10 Ltr. Mischarmaturen, Duschausrüstung, Duschvorhang, Abwassertank 25ltr. - Entfall Truma Therme	19	626,00	•	•	•	•	•	•	•
	Küchen- und Sanitärbereich									
400622	Dunstabzug	2,5	236,00	-	•	-	•	•	•	•
401940	Küchenausstattung bestehend aus: Küchenrollenhalter, Gewürzboard, Haken für Geschirrtücher	1,5	70,00	-	•	-	•	•	•	•
401798	Kühlschrank Dometic 189l mit separater Gefrierfächere, 230V/Gas statt 108l - Gasbetrieb während der Fahrt nur in Verbindung mit Mono Control	5	842,00	-	•	•	-	•	•	
400060	Mikrowelle	15	132,00	•	•	•	•	•	•	•
450585	Duschausbau Längs- u. Winkelwaschraum, bestehend aus: Brausekopf, Brausestange/Halter, Duschvorhang, Wandverkleidung	2	203,00	•	•	-	X	•	X	X
450520	Duschausbau Standardwaschraum, bestehend aus: Brausekopf ausziehbar, Halter für Brausekopf und Duschvorhang	2	207,00	-	-	•	-	-	-	-

• = Option
- = nicht möglich
X = Serie

Artikelnr.		kg	Listenpreis (inkl. 19% MwSt) [EUR]	Optionen						
				460 FU	500FU	580 EU	580 UF	580 FDK	660 UDF	750 UFK
	EXTRAS									
	Markisen									
500161	Markise 305 x 250 cm - ab Aufbaulänge 420	23	705,00	•	-	-	-	-	-	-
500163	Markise 405 x 250 cm - ab Aufbaulänge 500	30	833,00	-	•	•	•	•	-	-
501730	Markise 455 x 250 cm - ab Aufbaulänge 590	33	944,00	-	-	-	-	-	•	•
500657	Markise 400 x 250 cm - Aufdach inkl. Montage-Kit	40	1.195,00	-	-	-	•	•	-	-
501997	Markise 455 x 250 cm - Aufdach inkl. Montage-Kit	42	1.342,00	-	-	-	-	-	•	•
	Gewichtserhöhung									
150112	1.300 auf 1.400/1.500/1.600/1.700 kg		471,00	•	-	-	-	-	-	-
150112	1.500 auf 1.600/1.700/1.800 kg		471,00	-	•	-	-	-	-	-
150111	1.600 auf 1.700 kg		100,00	-	-	•	•	•	-	-
150112	1.600 auf 1.800/1.900 kg**		471,00	-	-	•	•	•	-	-
150111	1.800 auf 1.900/2.000 kg		100,00	-	-	-	-	-	•	-
150111	1.900 auf 2.000 kg		100,00	-	-	-	-	-	•	-
150112	1.900 auf 2.500 kg		471,00	-	-	-	-	-	•	-
150112	2.000 auf 2.500 kg		471,00	-	-	-	-	-	-	•
	** bei Auflastung auf 1.900 kg müssen aufgrund der Tragfähigkeit Alufelgen montiert werden.									

• = Option
- = nicht möglich
X = Serie

EUROSTAR

technische Daten

Preise

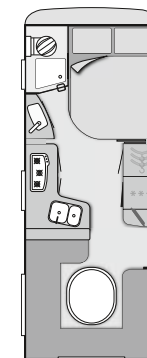
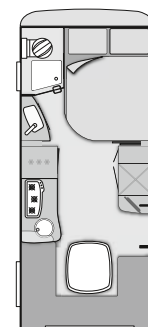
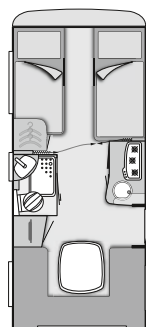

KNAUS Eurostar	500 EU	500 FU	590 FUS
technische Daten/Ausstattungsdetails			
Gesamtlänge (cm) *	808	808	866
Nutzlänge (cm)	532	532	590
Gesamtbreite / Innenbreite (cm)	250/234	250/234	250/234
Gesamthöhe / Innenhöhe (cm)	260 / 196	260 / 196	260 / 196
Vorzeltumlaufmaß (cm)	992	992	1050
Masse des leeren Fahrzeugs (kg) **	1.670	1.670	1.920
Masse im fahrbereiten Zustand (kg) **	1.740	1.740	1.990
Zulässige Gesamtmasse (kg) **	2.000	2.000	2.300
maximale Zulademöglichkeit (kg) **	260	260	310
Reifengröße	215/70R15C	215/70R15C	205/65R15 RF
Felgengröße	6 1/2 J x 15	6 1/2 J x 15	6 1/2 J x 15
Schlafplätze	4	4	4
Bettenmaße Bug (cm)	200 x 86 / 187 x 86	200 x 157	200x157
Bettenmaße Mitte (cm)	-	-	-
Bettenmaße Heck (cm)	228 x 139/137	228 x 151/121	228 x 207/153
Ausstellfenster rundum (Typ Polyplastic) ***	7	6	6
Komplettpreis Serienausstattung in Euro	39.830,00 €	39.830,00 €	42.830,00 €

**) Bitte beachten Sie die Hinweise und Erläuterungen auf Seite 27.

*) einschließlich Zugdeichsel - Technisch nicht vorgesehen

1. FAHRWERK

ALKO-Fahrwerk mit Schräglenkerachse (Monoachser; ab Aufbauhöhe 590 Tandemachser)
 Alufelgen, komplett schwarz lackiert
 Breitspur-Sicherheitsfahrwerk mit Achsstoßdämpfer
 Deichselabdeckung
 Niederquerschnittreifen
 2 hydraulische Radstoßdämpfer
 Rückfahrautomatik
 Handbremse servounterstützt
 Spurstabilisator AKS
 Ersatzradhalterung im Gaskasten
 AL-KO Stabilformstützen

2. AUFBAU

GFK-Dach mit reduzierter Hagelempfindlichkeit
 Wandstärke 31 mm, Dachstärke 58 mm, Bodenstärke 47 mm
 Glattblech weiß (Fiat bianco)
 Bug und Heck in LFI (Long Fiber Injection) – Technologie
 Gasflaschenkastendeckel mit Gasdruckdämpfer und Drei-Punkt-Verriegelung
 Seitl. Doppelfenster ausstellbar, wärmedämmend getönt, mit Kombirollos und Moskitoschutz
 Geteilte Eingangstür mit Fenster und Rollos, Breite 60 cm, inkl. Abfalleimer
 Ein-Schlüssel-Schließanlage
 Integrierter Flaschenkastenboden vorne in Riffelblech
 Midi Heki Style, zwangsbelüftet
 Mini-Heki, zwangsbelüftet
 Serviceklappe in Seitenwand (grundrissabhängig)
 Heckstaukasten mit Boden in robusten Verbundstoff
 KNAUS Hybrid-Rückleuchte; Heckbeleuchtung in LED
 Vorzeltleuchte 12 V über Eingangstüre

3. WOHNEN

Möbeldekor in "Passion Cherry"
 Komfortsitzgruppe mit Querbank ausziehbar
 Holzschiebetür als Raumtrenner
 Belüftete Sitzstaukästen und Hinterlüftung der Deckenschränke
 Beleuchtete Eckregale
 Einsäulenhüftisch in Rundsitzgruppe
 hochwertiger PVC-Bodenbelag
 Polstervarianten, wahlweise: Emare, Marrone, Palude (Leder "Alice" gegen Aufpreis)
 5 Zonen Komfort-Kaltschaummatratze, inkl. Tagesdecke
 Mehrzweck-Funktionsboden mit Unterflur-Schalen
 Zentrale dimmbare Beleuchtung
 Indirektes LED Leuchtband im Baldachin (Ambientebeleuchtung)

4. ELEKTROVERSORGUNG

Elektro-Kupplungsstecker zum Zugfahrzeug, Jäger 13-polig
 Innenbeleuchtung komplett in 12-V Ausführung
 230 V Euro-Außenanschluss, div. Schuko-Innensteckdosen
 LED-Einbauspot (stromsparend, lange Lebensdauer)
 große LED-Deckenleuchte
 TV Installation, vorbereitet (Koaxialkabelverlegung)
 Umformer/Schaltnetzteil 400 Watt im Multifunktionsboden integriert
 USB-Anschlussdose

5. GAS / WASSER / HEIZUNG

Gasheizung Truma S5004
 Frischwassertank 45 l, im Multifunktionsboden integriert
 Truma Therme Warmwasserversorgung für Küche und Bad
 Wasserversorgung mit Tauchpumpe 12V
 zentrale Abwasserführung, ein Außenabfluss unter Boden
 Citywasseranschluss
 Ulmluftanlage 12V, mit temperaturabhängiger Drehzahlautomatik für Heizungsgebläse

6. KÜCHE / BAD

Kühlschrank Dometic 108 Ltr., Gas, 230 V, 12V, beleuchtet mit Gefrierfach (Gasbetrieb während der Fahrt nur in Verbindung mit Truma Mono Control zulässig)
 3-Flamm-Kocher mit Zündsicherung und Glasabdeckung
 Edelstahlspüle mit integrierter Abtropffläche
 Knaus Küchenarmatur
 Schubladen mit hochwertigen Soft-Close Einzügen
 Waschbeckenarmatur "KNAUS"
 Komfort-Nasszelle (Duschausrüstung optional)
 Oberschrank mit Spiegel und Ablageflächen im Bad
 12V LED Beleuchtung
 ausstellbares T-Raumfenster aus Milchglas mit Verdunklungs-/Fliegenschutzrollo (grundrissabhängig)
 230V-Warmwasserbereitung
 Dometic-Kassettentoilette mit Keramikeinsatz

114305 12 V Ausstattung

251485	elektronisches 28A Ladegerät mit integriertem Spannungslifter Booster für optimale Ladung im Fahrbetrieb
251489	80-AH starke Gel-Batterie Anzeige für Batterieleistung über Bordcontrol

Gesamtpreis Einzeloptionen

Listenpreis Paket**Ersparnis****114315 Security Ausstattung (nicht möglich bei 2,8t Chassis)**

302033	Gaswarner	228,00 €
151366	AL-KO Trailer Control – ATC	764,00 €
551327	Rauchmelder	26,00 €

Gesamtpreis Einzeloptionen

Listenpreis Paket**Ersparnis****114325 Arctic Ausstattung – für 500 EU, 500 FU**

301057	Fernanzeige Duo Comfort inkl. Eis Ex	141,00 €
102036	Winterabdeckung für Kühlschrankschlüsselschlösser	30,00 €
301957	Duo Control CS	313,00 €
351388	Elektrische Fußbodenheizung	536,00 €
351386	Alde Warmwasserheizung	2.805,00 €

Gesamtpreis Einzeloptionen

Listenpreis Paket**Ersparnis****114310 Stressless Ausstattung – für 500 EU, 500 FU (Monoachser)**

150901	Truma Mover SER	2.387,00 €
151678	Hydraulische Stützen	3.172,00 €

Gesamtpreis Einzeloptionen

Listenpreis Paket**Ersparnis****114320 Multimediaausstattung**

551415	Schwenkarm für Flachbildschirm mit 230V- und TV-Anschluss	159,00 €
250073	Außenanschluss für TV: 230 V Kombi-Steckdose inklusive Antennenanschluss	109,00 €
252023	22" Flachbildschirm inkl. Receiver	764,00 €
251998	Antennenpaket Caro Vision	2.287,00 €

Gesamtpreis Einzeloptionen

Listenpreis Paket**Ersparnis****114326 Arctic Ausstattung – für 590 FUS**

301057	Fernanzeige Duo Comfort inkl. Eis Ex	141,00 €
102036	Winterabdeckung für Kühlschrankschlüsselschlösser	30,00 €
301957	Duo Control CS	313,00 €
351386	Alde Warmwasserheizung	2.805,00 €
351389	Elektrische Fußbodenheizung	748,00 €

Gesamtpreis Einzeloptionen

Listenpreis Paket**Ersparnis****114311 Stressless Ausstattung – für 590 FUS (Tandemachser)**

150902	Truma Mover TER	2.591,00 €
151678	Hydraulische Stützen	3.172,00 €

Gesamtpreis Einzeloptionen

Listenpreis Paket**Ersparnis****114321 Soundausstattung Jehnert**

252035	Subwoofer inklusive Verstärker	831,00 €
252034	Radiovorbereitung mit 4 Lautsprecher(2x Eckregal, 2x Bett)	599,00 €
250231	Radio CD mit MP3 und USB	232,00 €

Gesamtpreis Einzeloptionen

Listenpreis Paket**Ersparnis****114330 Komfort Ausstattung**

150840	Big Foot-Schwerlaststützen	202,00 €
550042	Froli System mit Kaltschaummatratze	571,00 €

Gesamtpreis Einzeloptionen

Listenpreis Paket**Ersparnis**

Artikelnr.	kg	Listenpreis (inkl. 19% MwSt) [EUR]	• = Option – = nicht möglich X = Serie			
			500 EU	500 FU	590 FUS	
FAHRZEUG						
Fahrwerk						
150840	AL-KO Big Foot für Premiumstützen	2	202,00	•	•	•
150266	AL-KO Safety Compact 2004	1	62,00	•	•	•
150997	AL-KO Trailer Control – ATC	4,5	764,00	•	•	•
152026	Ersatzrad mit Alufelge mit Serienbereifung	15	373,00	•	•	•
151678	Hydraulische Stützen – Einbau nur möglich in Verbindung mit Autark oder 12 Volt Paket	22	3.172,00	•	•	•
152069	Truma Mover XT / Einachser bis 2.300 kg – nur in Verbindung mit Mobilanlage 12V (Opt. 250376) oder 12 Volt Paket!	28	2.799,00	•	•	-
152071	Truma Mover XT 2 / Tandemachser bis 2.400 kg – nur in Verbindung mit Mobilanlage 12V (Opt. 250376) oder 12 Volt Paket!	28	3.549,00	-	-	•
152072	Truma Mover XT 4 / Tandemachser ab 2.500 kg – nur in Verbindung mit Mobilanlage 12V (Opt. 250376)	60	5.769,00	-	-	•
AUFBAU						
Fenster, Türen, Belüftung						
102011	Rahmenfenster		500,00	•	•	•
100099	Dachlüfter Omnivent 12V	5	196,00	•	•	•
101402	Insektenschutztür Wohnwagen „ganze Höhe“	3	316,00	•	•	•
100612	Serviceklappe abschließbar	1,5	214,00	•	-	-
Sonstiges						
551327	Rauchmelder	0,3	26,00	•	•	•
102038	Seitenwände "Freedom of Design"	-	1.890,00	•	•	•
951036	TÜV + Zulassungspapier	-	199,00	•	•	•
INNENEINRICHTUNG						
Wohnbereich						
552073	Dachverkleidung inkl. anthrazitfarbener Klimateilverkleidung	10	718,00	•	•	•
552074	Dachverkleidung inkl. anthrazitfarbener Klimateilverkleidung, Flachbildschirm 22" mit integriertem Receiver und Schwenkarm	20	1.790,00	•	•	•
550660	Dekopaket bestehend aus: Kissen, Tischdecke, Tasche, Tagesdecke	-	286,00	•	•	•
552052	Klimaanlage Freshjet 2200	30	1.928,00	•	•	•
550040	Federkernmatratze für Festbetten	9,5	202,00	•	•	•
551416	Lederausstattung Alice	-	2.897,00	•	•	•
551408	Rollbettfunktion für Einzelbetten Wohnwagen	0,5	276,00	•	-	-
550076	Teppichboden Aufbauhöhe 500 bis 590	6	214,00	•	•	•
Elektro						
251998	Antenne CaroVision automatisch – (ohne Receiver)	10	2.287,00	•	•	•

Artikelnr.	kg	Listenpreis (inkl. 19% MwSt) [EUR]	• = Option – = nicht möglich X = Serie			
			500 EU	500 FU	590 FUS	
251336	Antennenkabel an Deichsel, Länge 5 m	2	52,00	•	•	•
251337	Antennenkabel an Deichsel, Länge 10 m	4	59,00	•	•	•
250072	230V Steckdose, zusätzlich innen	0,3	59,00	•	•	•
250940	12V Steckdose, zusätzlich innen	0,3	59,00	•	•	•
250941	Combi-Außensteckdose (Kombi Strom + TV)	-	137,00	•	•	•
252023	Flachbildschirm 22" mit integriertem Receiver und Schwenkarm	10	764,00	•	•	•
252034	Radiovorbereitung inkl. zwei Lautsprecher im Wohnraum und zwei Lautsprecher im Schlafraum	1	599,00	•	•	•
252004	Soundsystem mit zwei Lautsprecher im Wohnraum und zwei Lautsprecher im Schlafraum, Subwoofer, Verstärker und Klinkenkabel für Audio-Übertragung TFT mit Soundsystem		1.190,00	•	•	•
Gas, Heizung, Wasser						
300518	Gas-Außensteckdose	-	199,00	•	•	•
301956	Mono Control CS Vertikal (bei 1 Gasflasche)	-	262,00	•	•	•
301957	Duo Control CS Vertikal (bei 2 Gasflaschen)	1,3	313,00	•	•	•
301057	Fernanzeige + Eis-Ex für DuoControl	0,5	141,00	•	•	•
351386	ALDE Warmwasserheizung – Entfall der Serviceklappe	34	2.805,00	•	•	•
550279	Elektrische Fußbodenheizung bis Aufbauhöhe 550	7	489,00	•	•	-
550920	Elektrische Fußbodenheizung ab Aufbauhöhe 580	7,5	670,00	-	-	•
550086	Truma Ultraheat	2	328,00	•	•	•
450092	Abwassertank 25 Ltr., fahrbar	3,3	122,00	•	•	•
451960	Frischwassertank 75 Ltr., integriert in Funktionsboden	5,5	229,00	•	•	•
450563	Füllstandsanzeige für Frischwassertank	-	152,00	•	•	•
451481	Warmwasseranlage über Truma-Boiler BN 10 (Gas/Elektrik) – Entfall Truma Therme	9,5	881,00	•	•	•
451751	Warmwasseranlage Truma-Boiler 14 Ltr. (Elektrik) – Entfall Truma Therme	9,5	451,00	•	•	•
Küchen- und Sanitärbereich						
400622	Dunstabzug	2,5	236,00	•	•	•
402037	Gourmetkocher	-	203,00	•	•	•
401307	Kühlschrank Dometic 189l 230V/Gas statt 108l – Gasbetrieb während der Fahrt nur in Verbindung mit Mono Control	5	754,00	-	•	•
400060	Mikrowelle	15	132,00	•	•	•
450950	Duschausbau "Luxus", bestehend aus: Brausekopf ausziehbar, Halter für Brausekopf Wandverkleidung und Duschtür	2	540,00	-	•	•
EXTRAS						
Markisen						
500657	Markise 400 x 250 cm – Aufdach inkl. Montage-Kit	40	1.195,00	•	•	-
501997	Markise 455 x 250 cm – Aufdach inkl. Montage-Kit	42	1.342,00	-	-	•
Gewichtserhöhung						
150111	2.300 kg auf 2.500 kg*		100,00	-	-	•

DESEO

technische Daten

Preise

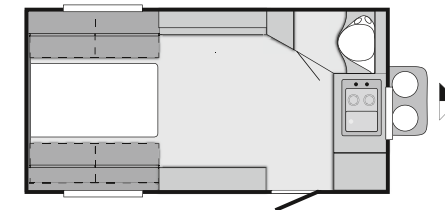
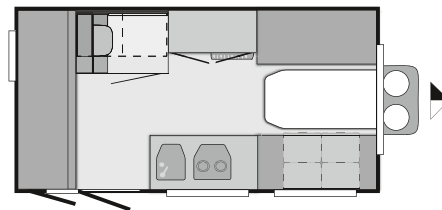

KNAUS DESEO	DESEO	DESEO plus	DESEO transport	DESEO transport plus
Fahrzeugmaße				
Gesamtlänge einschließlich Zugdeichsel	588	588	592	592
Aufbaulänge ohne Gaskasten / mit Gaskasten	400/440	400/440	400/440	400/440
Gesamtbreite / Innenbreite (in cm)	218/204	218/204	218/204	218/204
Gesamthöhe / Innenhöhe (in cm)	253/195	253/195	253/195	253/195
Vorzeltumlaufmaß (cm)	868	868	868	868
Gewichte				
Masse des leeren Fahrzeugs in kg **	700	765	870	935
Masse im fahrbaren Zustand in kg **	700	807	870	977
Zulässiges Gesamtmasse (kg) **	850	1000	1350	1500
Maximale Zulademöglichkeit (kg)**	150	193	480	523
Fahrwerk				
Handbremse: Handbremshebel, gasdruckunterstützt / servounterstützt	X / -	X / -	- / X	- / X
Niederquerschnittsreifen:	185/65R14	185/65R14	185/65R14	185/65R14
Aufbau				
Gaskasten im Bug für 2 x 11 kg Gasflaschen, abschließbar	•	X	•	X
Zwangsbeltüftung: Pitzlüfter Überdach, 2 Lüfter im Boden / Dachluke	X / -	X / X	X / -	X / X
Heizung				
Gasheizung: Typ Truma S3002 ohne Gebläse (optional möglich)	•	X	-	-
Gasheizung: Typ Truma E2400 mit Gebläse	-	-	•	X
Küche				
Küchenmodul (Kühlschrank:RM5310 nkl. 5 Liter Gefrierfach mit Piezozündung, Gas/12 Volt/230 Volt, 60 Ltr. Kochmulde, Spüle: 2-Flamm-Gasherd, Spülbecken Edelstahl, Frischwasser: 15 Liter Tank Wasserversorgung: Tauchpumpe, 12 V (Einhebelarmatur in der Küche) Abwasser: Zentrale Abwasserführung (ein Außenabfluss unter Boden)				
	•	X	•	X
Sanitärbereich				
T-Raum, Äußere Einfassungsmaße: 906 x 696 x 1950mm (400LKK), 1030 x 720 x 1950 (Transport) Thetford C402X Bank-Toilette	•	•	X	X
Komplettpreis Serienausstattung in Euro				
	8.280,00 €	10.310,00 €	12.170,00 €	14.405,00 €

KNAUS DESEO	DESEO plus	DESEO transport plus
-------------	------------	----------------------

Aufbau		
Fenster: Doppelfenster ausstellbar (davon jeweils 1 St. Inkl. Combi Rollo im Küchenbereich)	5	3
Wohnbereich		
Schlafplätze:	4	2
Liegefläche im Bug in cm	201x138	-
Liegefläche im Heck in cm	196x72 (oben) 192x61 (unten)	138x201
Sitzgruppe im Bug: mit Einhängetisch, umbaubar zum Doppelbett, zusätzlich Einlegebretter zum Bettenbau ohne Tisch	X	-
Sitzgruppe im Heck: wegklappbar mit Klapp Tisch, umbaubar zum Doppelbett	-	X
Querbett im Bug (wegklappbar) – inkl. Zusatztisch	•	-
Hubbett im Heck	-	•

• = Option | - = nicht möglich | X = Serie

KNAUS DESEO	Baukastenprinzip		
-------------	------------------	--	--

DESEO	DESEO PLUS	DESEO TRANSPORT	DESEO TRANSPORT PLUS
<ul style="list-style-type: none"> • Ausstellfenster rundum (5 Stck., 1 davon inkl. Cassetten-Combi-Rollos) • Kurbelstützen • Große Heckgarage • Einhängbarer Tisch (auch für Draußen) • Textilstauschränke oben (3 bei Kommodenvariante 1; 2 bei Kommodenvariante 2) • Küche ohne Geräte (fester Küchenoberschrank mit Leuchte und mit Fenster-Rollo) • 1 Ablagefach (inkl. Gummi-Halteband) • Variable Betten (Stockbett/Querbett) • Kommodenvariante 1 (Kommode 2-türig) oder Kommodenvariante 2 (Kleiderschrank und Komode) 	<p>-> Ausstattung wie DESEO, zusätzlich:</p> <ul style="list-style-type: none"> • Auflastung 1.000 kg • Heizung + Gaskasten an Deichsel • Spurstabilisator • Zusätzliche Serviceklappe (im Bug rechts) • Küchenmodul (60 Liter-Kühlschrank, Spüle, 2-Flamm-Kocher 15 ltr. Frischwassertank) • Cassetten-Combi-Rollos (komplett) • Stofftaschenvariante 1 (2 Textil-Kleiderschränke) oder Stofftaschenvariante 2 (Textil-Kleiderschrank + Schuhablage) ¹⁾ 	<ul style="list-style-type: none"> • Ausstellfenster rundum (3 Stck., 1 davon inkl. Cassetten-Combi-Rollos) • Alu-Schürzen • Große Heckklappe • Kurbelstützen • 9 Verzurrösen im Boden • 2 Ablagefächer (inkl. Gummi-Haltebänder) ²⁾ • Klapp Tisch (auch für Draußen) • Küche ohne Geräte (fester Küchenoberschrank, Leuchte und mit Fenster-Rollo) • Wegklappbare Sitzgruppe (umbaubar zum Doppelbett) • Kommode mit festem Oberschrank • Kleiderschrank mit Ablagen (inkl. Stauraum für Klapp Tisch) • Offenes Ablageregal • Toilettenraum 	<p>-> Ausstattung wie DESEO transport, zusätzlich:</p> <ul style="list-style-type: none"> • Auflastung 1.500 kg • Heizung +s Gaskasten an Deichsel • Spurstabilisator • Küchenmodul (60 Liter-Kühlschrank, Spüle, 2-Flamm-Kocher 15 ltr. Frischwassertank) • Cassetten-Combi-Rollos (komplett)

¹⁾ entfällt bei Wahl der Option T-Raum

²⁾ entfallen bei Wahl der Option Hubbett

KNAUS DESEO

Serienausstattung

- Einhängetisch: draußen verwendbar, integrierbar in Radkastenblende (nur DESEO)
- Klapptisch: draußen verwendbar (nur DESEO transport)
- Möbel, Möbelklappen: Dekor Passion Cherry und Dekor Aluoptik
- Bodenbelag: strapazierfähiges, pflegeleichtes PVC
- Stofftaschen: 3 Textilstauschränke bei Kommodenvariante 1 (nur DESEO)
- Polsterstoffe: Criss Cross, Spicy, Stripes (gegen Aufpreis: Active Navy, Active Rock)
- BPW Fahrwerk mit Längslenkerachse, Leichtbau Chassis mit 4 Kurbelstützen, feuerverzinkt (nur DESEO)
- Al-Ko Euro-Fahrwerk, Tandemachse mit Längslenker / 4 hydraulische –Radstoßdämpfer, Leichtbau Chassis mit 4 Kurbelstützen, feuerverzinkt (nur DESEO transport)
- Rückwärtsfahren: Rückfahrautomatik
- GFK-Dach mit reduzierter Hagelempfindlichkeit
- selbsttragende Voll-Sandwich-Konstruktion mit Maxi PS-Isolierung (Wandstärke = 31mm, Bodenstärke = 38mm)
- Seitenwände in Alu-Hammerschlag, Bug/Heck/Dach in Glattblech
- Eingangstür: 57x171 cm (Ausschnittsmass), seitlich, horizontal geteilt
- Heckklappe: 135 x 154 cm (lichtes Mass, nur DESEO transport)
- Schließanlage: Komfort-Ein-Schlüssel-Schließanlage
- Sicherheitszusatzbeleuchtung: 3. Bremsleuchte
- Elektro Kupplungsstecker zum Zugfahrzeug: Jaeger, 13-polig
- Innenbeleuchtung: Küche 12 V, Wohnbereich 12 V
- Stromversorgung: 230 V Euro – Außenanschluss, 2 Schuko – Innensteckdosen
- Umformer: 120 VA

KNAUS DESEO

Dusch-Paket

122110 Dusch-Paket (9 kg)

101533	Waschraum mit Dachluke 28 x 28 cm	239,00 €
452055	Frischwassertank 78 Liter in Komode	203,00 €
450083	Truma Therme in Küche montiert (nur mit 230V-Betrieb, Luftschlauch nicht!)	286,00 €
452056	Langer Waschraum (Bücherablage entfällt) mit Waschbecken, Toilette und kompletten Duschausbau	326,00 €

Info: nur möglich bei Deseo Transport; nicht möglich in Verbindung mit Art-Nr. 551708 Regaltür

Gesamtpreis Einzeloptionen 1.054,00 €

Listenpreis Paket 750,00 €

Ersparnis 304,00 €

KNAUS DESEO

Sonderausstattung

Artikelnr.	kg	Listenpreis (inkl. 19% MwSt) [EUR]	DESEO	DESEO plus	DESEO tr	DESEO tr plus
Mögliche Auflastungen						
150111	Auflastung 1.000 kg	- 100,00	•	X	-	-
150112	Auflastung 1.100 / 1.200	- 471,00	•	•	-	-
150111	Auflastung 1.500 kg	- 100,00	-	-	•	X
150112	Auflastung 1.800 kg	- 471,00	-	-	•	•
Fahrwerk						
150108	Alu-Felgen für Monoachse bis 1.350kg	- 323,00	•	•	-	-
150793	Alu-Felgen für Tandemachser	- 723,00	-	-	•	•
150620	Pannenhilfeset (Reifenfüllsystem Terra S)	2,5 95,00	•	•	•	•
150267	Spurstabilisator WW (modellabhängig)	2,5 334,00	•	X	•	X
150909	Stoßdämpfer – BPW-Fahrgestell (Satz Monoachse)	- 108,00	•	•	•	•
Aufbau						
101298	Auffahrrampe	5 243,00	-	-	•	•
100851	Casseten-Combi-Rollos (rundum)	1 211,00	•	•	•	•
101299	Fixier- / Verzurrchiene für 1 Motorrad	2,5 206,00	-	-	•	•
100079	T-Raum Fenster in Milchglas	2 224,00	-	-	•	•
Sonstiges						
100039	Fahrradträger Deichsel – nicht in Verbindung mit Deichselabdeckung	5 194,00	•	•	•	•
	Seitenwände "Freedom of Design"	- auf Anfrage				
Fenster, Türen, Belüftung						
100938	Fliegenschutztür für Aufbau	4 125,00	•	-	•	-
100750	Midi Heki	2 380,00	•	•	•	•
100848	zusätzl. Fenster inkl. Rollo	2 223,00	•	-	-	-
INNENEINRICHTUNG						
Wohnbereich						
551968	Bettumbau – Querbett anstatt Bugsitzgruppe	90,00	•	-	-	-
550872	Dekopaket bestehend aus: Tischläufer, 2 Dekokissen und 2 Schlafkissen	8 92,00	•	•	•	•
551674	Hubbett 188 x 140 cm	38 1.645,00	-	-	•	•
551708	Regaltür – nicht möglich in Verbindung mit Dusch-Paket	4 231,00	-	-	•	•
100846	Serviceklappe Bug rechts 900x420mm	1 240,00	•	X	-	-
550847	Sitzboxen (1 Paar)	3 66,00	•	-	-	-
550850	Stofftaschenvariante 1 (2 Textil-Kleiderschränke) ¹⁾	4 211,00	•	X	-	-
550853	Stofftaschenvariante 2 (Kleiderschrank + Schuhablage) ¹⁾	3 211,00	•	X	-	-
552188	Polsterausstattung „Active Navy“ oder „Active Rock“	- 297,00	•	•	•	•
551054	Umluftanlage – nur in Kombination mit Heizung + Gaskasten möglich	4 249,00	•	-	-	-
Gas, Heizung, Wasser						
351513	Heizung-Deseo + Gaskasten	10 591,00	•	X	-	-
351514	Heizung + Gaskasten inkl. Umluftanlage	14 1.304,00	-	-	•	X
Küchen- und Sanitärbereich						
401515	Küchenmodul (Kühlschrank 60 Ltr., Spüle, 2-Flamm-Kocher) + Gaskasten	32 1.177,00	•	X	-	-
401516	Küchenmodul + Heizung + Gaskasten	38 1.515,00	•	X	-	-
401812	Kühlschrank 60 L. + Gaskasten	27 890,00	•	X	•	X
450905	Toilettenraum – Deseo	20 663,00	•	-	X	X
450907	Toilettenraum – Deseo plus	20 482,00	-	•	X	X
Sonstiges						
951036	TÜV + Zulassungspapier	- 199,00	•	•	•	•

WOHNWAGEN DER MARKE KNAUS HABEN EUROPaweIT 5 JAHRE DICHTIGKEITSGARANTIE UND 24 MONATE GEWÄHRLEISTUNG. BITTE BEACHTEN SIE FÜR ALLE WOHNWAGEN DER MARKE KNAUS :

Maß- und Gewichtsangaben bewegen sich durch die Verwendung natürlicher Rohstoffe innerhalb möglicher Toleranzen von +/-5%.

Durch An-, Um- oder Einbauten in nicht autorisierten Werkstätten gefährden Sie Ihre Sicherheit und riskieren den Verlust der allgemeinen Betriebslaubnis und der KNAUS-Gewährleistung. Lassen Sie deshalb Reparaturen oder Nachrüstungen nur beim autorisierten KNAUS-Fachhändler durchführen und bestehen Sie auf KNAUS-Originalextras.

Nachträgliche Um- und Einbauten, soweit diese technisch möglich sind, erfordern zusätzliche Montage- und Materialkosten. In Einzelfällen kann es zum gegenseitigen Ausschluss von Sonderwunsch-Kombinationen kommen. Technische Änderungen in Konstruktion, Farbe und Ausstattung behalten wir uns, soweit es dem technischen Fortschritt dient, vor.

Die Abbildungen zeigen zum Teil Sonderausstattungen, die gegen Mehrpreis lieferbar sind. Der Inhalt entspricht dem Stand der Drucklegung im Juli 2014. Sie ist ab dem 01.08.2014 für das Modelljahr 2015 gültig. Vorherige Preislisten verlieren ihre Gültigkeit.

Die Wasserversorgungsanlage entspricht mindestens dem Stand der Technik 03/2009 (Richtlinie 2002/72/EG)

*) Erläuterungen zu den Gewichtsangaben für Ihren Knaus Wohnwagen:

Knaus Wohnwagen zeichnen sich durch hohe Zulademöglichkeiten aus. Durch innovative Lösungen wie der Verwendung hochfester Stähle beim Fahrwerk oder intelligenter Wabentechnik im Möbelbau werden geringe Eigengewichte der Knaus Wohnwagen realisiert. Der Gesetzgeber hat geregelt, dass als Gewichtsangabe eines Wohnwagens die „Masse in fahrbereitem Zustand“ und die „technisch zulässige Gesamtmasse“ angegeben werden (Verordnung (EU) 1230/2012):

DIE MASSE IN FAHRBEREITEM ZUSTAND IST DEFINIERT ALS:

MASSE DES LEEREN FAHRZEUGS

- + Flüssiggasflaschen (100% gefüllt)
- + Frischwassertank (100% gefüllt)
- + Toiletten-Spültank (100 % gefüllt)
- + Frischwassererhitzer (100% gefüllt)
- = Masse in fahrbereitem Zustand

BEISPIEL:

Masse in fahrbereitem Zustand	1.090 kg
Technisch zulässige Gesamtmasse	1.400 kg
Maximale Zulademöglichkeit (Gepäck, Beladung, Gas, Wasser etc.)	310 kg

Die „technisch zulässige Gesamtmasse“ gibt die maximal zulässige Masse eines Fahrzeugs (Fahrzeug inkl. Sonderausstattung/ Zubehör/Pakete und Gas, Wasser, Gepäck und Beladung etc.) im Fahrbetrieb an.

Für Sie als Nutzer eines Wohnwagens:

Der aus Nutzersicht wichtige Wert der maximalen Zulademöglichkeit (für Gepäck, Beladung, Gas, Wasser etc.) ergibt sich aus der Differenz zwischen „Technisch zulässige Gesamtmasse“ und „Masse in fahrbereitem Zustand“. Die Masse des leeren Fahrzeugs wird durch Wiegung eines Fahrzeugs in serienmäßiger Ausstattung (ohne Sonderausstattungen, Zubehör oder Paketausstattungen) ermittelt.

Bitte beachten Sie, dass Sonderausstattungen, Zubehör und Pakete durch ihren Einfluss auf die Masse in fahrbereitem Zustand die maximale Zulademöglichkeit eines Wohnwagens reduzieren können. Als Nutzer eines Wohnwagens sind Sie verpflichtet, im Fahrbetrieb die „Zulässige Gesamtmasse“ nicht zu überschreiten.

Die Preise der einzelnen Pakete sind Festpreise und können auch durch zusätzliche Optionen nicht verändert werden. Bei Bestellung von Optionen, die Bestandteile aus den Paketen ersetzen, werden diese Paketbestandteile nicht zusätzlich mitgeliefert. Technische Änderungen in Konstruktion, Farbe und Ausstattung sind vorbehalten.

So lesen Sie unsere Grundrisse:

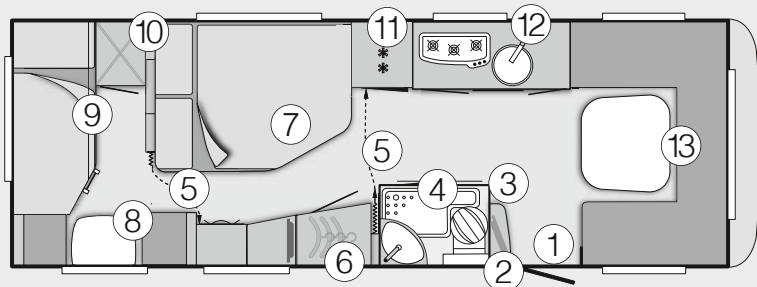

- | | |
|------------------------------------|---|
| ① Eingang | ⑧ Dinette / Sitzgruppe |
| ② Garderobe | ⑨ Stockbett |
| ③ TV-Platz | ⑩ Wäscheschrank |
| ④ Dusche, Waschbecken und Toilette | ⑪ Kühlschrank |
| ⑤ Raumtrenner | ⑫ Küche mit 3-Flamm-Kocher und Spülbecken |
| ⑥ Kleiderschrank | ⑬ U-Sitzgruppe |
| ⑦ Festbett | |



Finanzdienstleistungen nach Maß

Die Knaus Tabbert Finance, ein Service-Center der Sparkassen-Kreditpartner GmbH, bietet Ihnen unterschiedliche, individuell auf Ihre Anforderungen zugeschnittene Finanzierungsmodelle. Ob späterer Tilgungsbeginn, niedrige Raten oder Laufzeiten bis 120 Monate – Ihre persönliche Situation steht bei uns im Fokus. Sprechen Sie mit Ihrem Fachhändler – wir machen Ihre Träume bezahlbar.

Weitere Informationen erhalten Sie bei Ihrem Fachhändler oder unter www.knaus-tabbert-finance.de

KNAUS TABBERT GMBH

HELMUT-KNAUS-STRASSE 1 . 94118 JANDELSBRUNN . GERMANY

KNAUS
FREIHEIT, DIE BEWEGT.



R08114631-DE