

Technische Daten und Preise 2011-2 | Caravans



Caravans 2011 | Sport | Südwind | Südwind Exclusive | Deseo | Lifestyle

Freiheit, die bewegt.



SPORT

Technische Daten

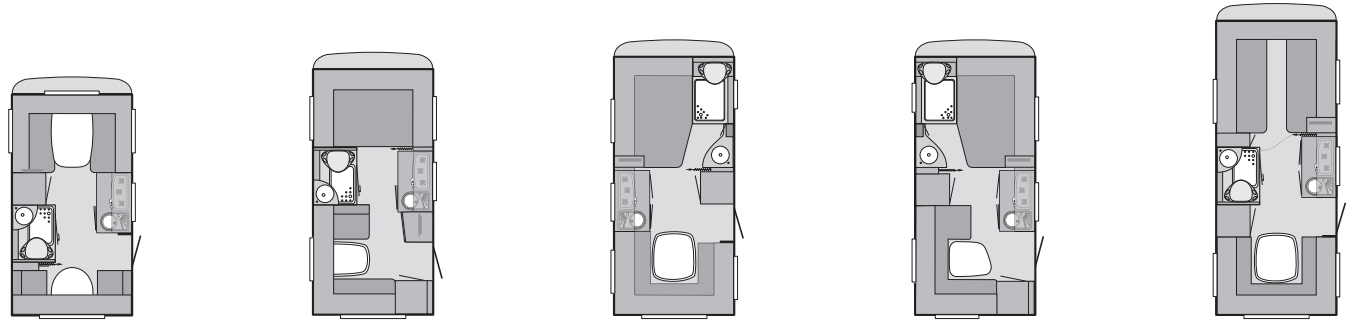

technische Daten/Ausstattungsdetails	400 LK	420 QD	450 FU	450 FS	500 EU
Gesamtlänge (cm) *	596	640	666	666	728
Nutzlänge (cm)	400	444	470	470	532
Gesamtbreite / Innenbreite (cm)	232 / 216	232 / 216	232 / 216	232 / 216	232/216
Gesamthöhe / Innenhöhe (cm)	257 / 196	257 / 196	257 / 196	257 / 196	257/196
Vorzeltumlaufmaß (cm)	828	872	898	898	960
Masse des leeren Fahrzeugs (kg) **	900	950	980	980	1.090
Masse im fahrbereiten Zustand (kg) **	970	1.020	1.050	1.050	1.160
Zulässiges Gesamtmasse (kg) **	1.200	1.300	1.300	1.300	1.400
maximale Zuladungsmöglichkeit (kg) **	300	350	320	320	310
Reifengröße	195/70 R 14	195/70 R 14	195/70 R 14	195/70 R 14	185 R14C
Felgengröße	5 1/2 J x 14	5 1/2 J x 14	5 1/2 J x 14	5 1/2 J x 14	5 1/2 J x 14
Schlafplätze	4	3	4	3	4
Bettenmaße Bug (cm)	198 x 136	207 x 134	198 x 137	198 x 137	2 x 198 x 87
Bettenmaße Mitte (cm)	-	-	-	-	-
Bettenmaße Heck (cm)	213 x 62; Klappbett 210 x 60	192 x 143/95 ¹⁾	198 x 147/127	188 x 145/97 ¹⁾	198 x 137
Ausstellfenster rundum (Typ Polyplastic) ***	5	5	6	5	6
Dachluken mit Fliegengitter	1	1	3	3	2
Pilzlüfter	2	2	2	2	1
Komplettpreis Serienausstattung in Euro	11.150,-	12.350,-	13.550,-	13.550,-	14.650,-

*) einschließlich Zugdeichsel

**) Erklärung siehe Seite 16

***) innen mit Fliegen- und Verdunklungsrollo (Typ Seitz)

¹⁾ Säulenhubtisch für Bettumbau optional erhältlich

SPORT

Technische Daten

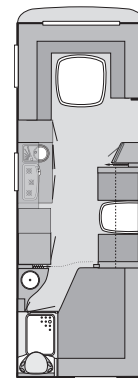
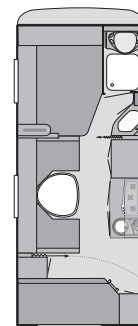
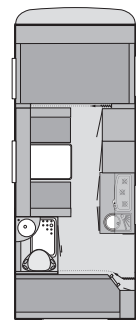
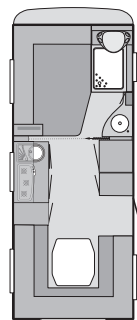
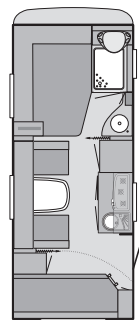

technische Daten/Ausstattungsdetails	500 FDK	500 FU	500 QDK	550 FSK	650 UDF
Gesamtlänge (cm) *	728	728	728	750	858
Nutzlänge (cm)	532	532	532	554	662
Gesamtbreite / Innenbreite (cm)	232/216	232/216	232/216	250/234	250/234
Gesamthöhe / Innenhöhe (cm)	257/196	257/196	257/196	257/196	257/196
Vorzeltumlaufmaß (cm)	960	960	960	982	1.088
Masse des leeren Fahrzeugs (kg) **	1.090	1.090	1.090	1.180	1.470
Masse im fahrbereiten Zustand (kg) **	1.160	1.160	1.160	1.250	1.540
Zulässiges Gesamtmasse (kg) **	1.400	1.400	1.400	1.500	1.800
maximale Zuladungsmöglichkeit (kg) **	310	310	310	320	330
Reifengröße	185 R14C	185 R14C	185 R14C	185 R14C	185/65 R14
Felgengröße	5 1/2 J x 14	5 1/2 J x 14	5 1/2 J x 14	5 1/2 J x 14	5 1/2 J x 14
Schlafplätze	5	4	5	5	6
Bettenmaße Bug (cm)	198 x 137	198 x 137	207 x 136	198 x 155	216 x 179/137
Bettenmaße Mitte (cm)	195 x 96	-	195 x 96	215 x 113 ¹⁾	189 x 80; Klappbett: 180 x 60 (optional Stockbett 2 x 188 x 72 möglich)
Bettenmaße Heck (cm)	213 x 62; Klappbett 210 x 60	198 x 167/147	2 x 187 x 72	2 x 187 x 72	198 x 156
Ausstellfenster rundum (Typ Polyplastic) ***	6	6	6	6	7
Dachluken mit Fliegengitter	2	2	2	2	3
Pilzlüfter	2	1	2	2	1
Komplettpreis Serienausstattung in Euro	14.850,-	14.650,-	14.850,-	15.850,-	21.150,-

*) einschließlich Zugdeichsel

**) Erklärung siehe Seite 16

***) innen mit Fliegen- und Verdunklungsrollo (Typ Seitz)

¹⁾ Säulenhubtisch für Bettumbau optional erhältlich

SÜDWIND

Technische Daten

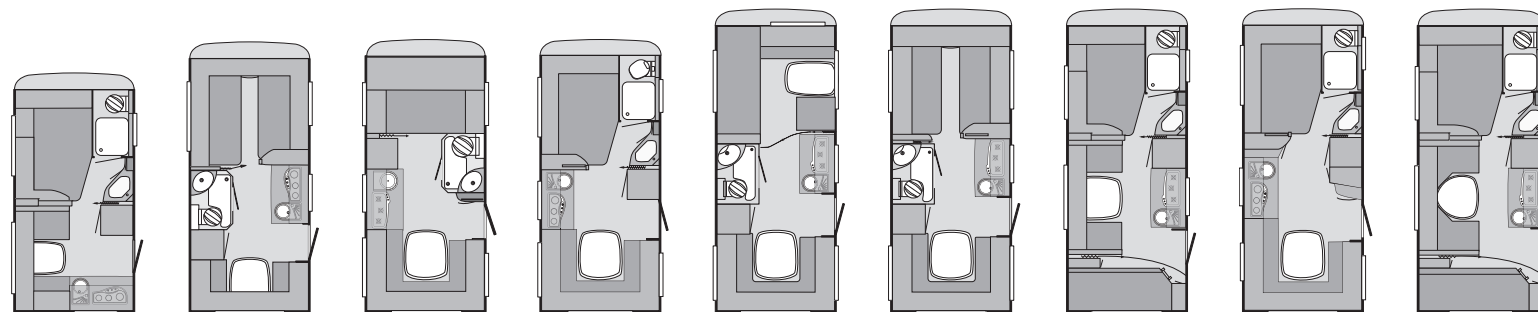

technische Daten/Ausstattungsdetails	400 FD	450 EL	450 QU	450 FU	500 KU	500 EU	500 FDK	500 FU	500 FSK
Gesamtlänge (cm) *	▶ 596	666	666	666	728	728	728	728	728
Nutzlänge (cm)	▶ 400	470	470	470	532	532	532	532	532
Gesamtbreite / Innenbreite (cm)	▶ 232/216	232/216	232/216	232/216	232/216	232/216	232/216	232/216	250/234
Gesamthöhe / Innenhöhe (cm)	▶ 257/196	257/196	257/196	257/196	257/196	257/196	257/196	257/196	257/196
Vorzeltumlaufmaß (cm)	▶ 828	898	898	898	960	960	960	960	960
Masse des leeren Fahrzeugs (kg) **	▶ 920	1.000	1.000	1.000	1.110	1.110	1.110	1.110	1.160
Masse im fahrbereiten Zustand (kg) **	▶ 990	1.070	1.070	1.070	1.180	1.180	1.180	1.180	1.230
Zulässiges Gesamtmasse (kg) **	▶ 1.200	1.300	1.300	1.300	1.400	1.400	1.400	1.400	1.500
maximale Zuladungsmöglichkeit (kg) **	▶ 280	300	300	300	290	290	290	290	340
Reifengröße	▶ 195/70 R 14	195/70 R 14	195/70 R 14	195/70 R 14	185 R14C	185 R14C	185 R14C	185 R14C	185 R14C
Felgenreihe	▶ 5 1/2 J x 14	5 1/2 J x 14	5 1/2 J x 14	5 1/2 J x 14	5 1/2 J x 14	5 1/2 J x 14	5 1/2 J x 14	5 1/2 J x 14	5 1/2 J x 14
Schlafplätze	▶ 3	3	4	4	6	4	5	4	bis zu 5
Bettenmaße Bug (cm)	▶ 199 x 138	1x 199 x 88 / 1x 186 x 86	208 x 136	199 x 138	192 x 133 / 2x 194 x 77	2 x 198 x 86	198 x 138	198 x 138	198 x 156
Bettenmaße Mitte (cm)	▶ -	-	-	-	-	-	213 x 96	-	213 x 113 1)
Bettenmaße Heck (cm)	▶ 190 x 98	210 x 88	202 x 14 /127	202 x 147/127	202 x 141 x 137	202 x 141/137	187 x 72	202 x 169/127	2 x 205 x 72
Ausstellfenster rundum (Typ Polyplastic) ***	▶ 4	4	6	6	7	6	6	6	6
Dachluken mit Fliegengitter	▶ 2	4	3	2	4	4	3	2	3
Pilzlüfter	▶ 1	-	1	1	-	-	1	1	1
Komplettpreis Serienausstattung in Euro	▶ 14.490,-	15.630,-	15.420,-	15.630,-	16.150,-	16.550,-	16.190,-	16.550,-	16.590,-

*) einschließlich Zugdeichsel

**) Erklärung siehe Seite 16

***) innen mit Fliegen- und Verdunklungsrollo (Typ Seitz)

1) Säulenhubtisch für Bettumbau optional erhältlich

SÜDWIND

Technische Daten

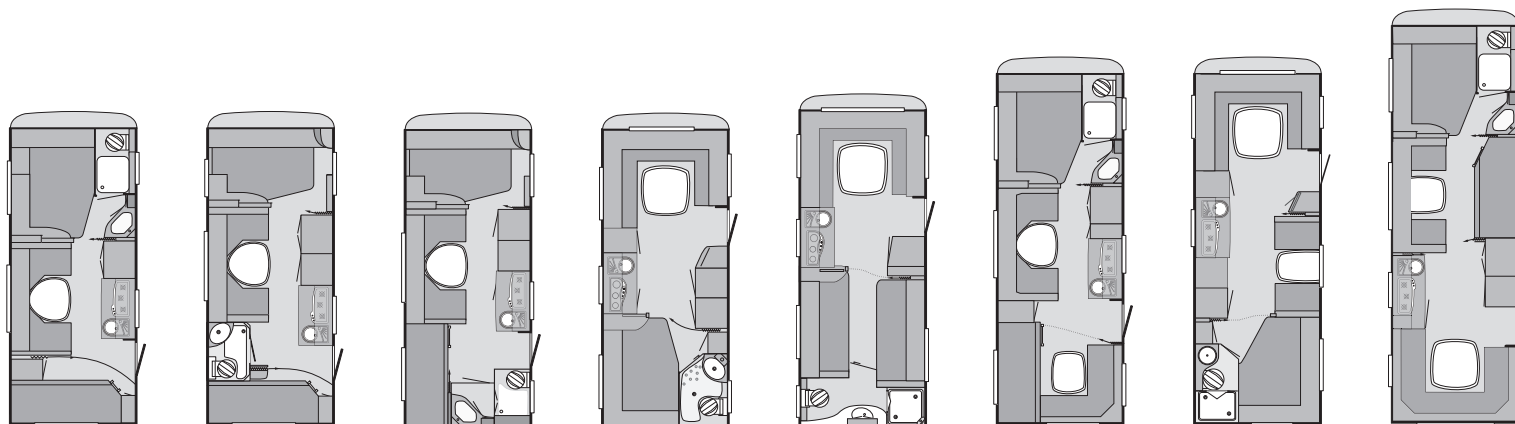

technische Daten/Ausstattungsdetails	550 FSK	550 QSK	550 QS	550 UF	590 UEB	650 FSK	650 UDF	750 FKU
Gesamtlänge (cm) *	750	750	750	750	786	858	858	944
Nutzlänge (cm)	554	554	554	554	590	660	660	746
Gesamtbreite / Innenbreite (cm)	250/234	250/234	250/234	250/234	250/234	250/234	250/234	250/234
Gesamthöhe / Innenhöhe (cm)	257/196	257/196	257/196	257/196	257/196	257/196	257/196	257/196
Vorzeltumlaufmaß (cm)	982	982	982	982	1.018	1.088	1.088	1.174
Masse des leeren Fahrzeugs (kg) **	1.200	1.200	1.200	1.200	1.240	1.490	1.490	1.670
Masse im fahrbereiten Zustand (kg) **	1.270	1.270	1.270	1.270	1.310	1.560	1.560	1.740
Zulässiges Gesamtmasse (kg) **	1.500	1.500	1.500	1.500	1.600	1.900	1.900	2.000
maximale Zuladungsmöglichkeit (kg) **	300	300	300	300	360	410	410	330
Reifengröße	185 R14C	185 R14C	185 R14C	185 R14C	185 R14C	185/65 R14	185/65 R14	195/70 R14
Felgengröße	5 1/2 J x 14	5 1/2 J x 14	5 1/2 J x 14	5 1/2 J x 14	5 1/2 J x 14	5 1/2 J x 14	5 1/2 J x 14	5 1/2 J x 14
Schlafplätze	bis zu 5	bis zu 5	bis zu 5	5	4	5	bis zu 7	7
Bettenmaße Bug (cm)	198 x 156	198 x 136	198 x 136	228 x 179/137	220 x 185/157	198 x 156	228 x 179/137	198 x 156
Bettenmaße Mitte (cm)	213 x 113 ¹⁾	213 x 113 ¹⁾	213 x 113 ¹⁾	-	2x 198 x 86	213 x 113 ¹⁾	189 x 82; Klappbett: 189 x 70	213 x 96 / 2x 187 x 72
							(optional Stockbett 2 x 188 x 72 möglich)	
Bettenmaße Heck (cm)	2 x 205 x 72	2 x 205 x 72	2 x 187 x 72	198 x 139	-	2 x 189 x 72	200 x 149	220 x 170/137
Ausstellfenster rundum (Typ Polyplastic) ***	6	5	5	6	7	8	7	9
Dachluken mit Fliegengitter	3	3	3	3	3	3	3	3
Pilzlüfter	1	1	2	1	-	1	1	1
Komplettpreis Serienausstattung in Euro	17.430,-	17.430,-	17.430,-	18.850,-	18.990,-	22.750,-	23.190,-	26.350,-

*) einschließlich Zugdeichsel

**) Erklärung siehe Seite 16

***) innen mit Fliegen- und Verdunklungsrollo (Typ Seitz)

¹⁾ Säulenhubtisch für Bettumbau optional erhältlich

SÜDWIND „Exclusive“ Technische Daten

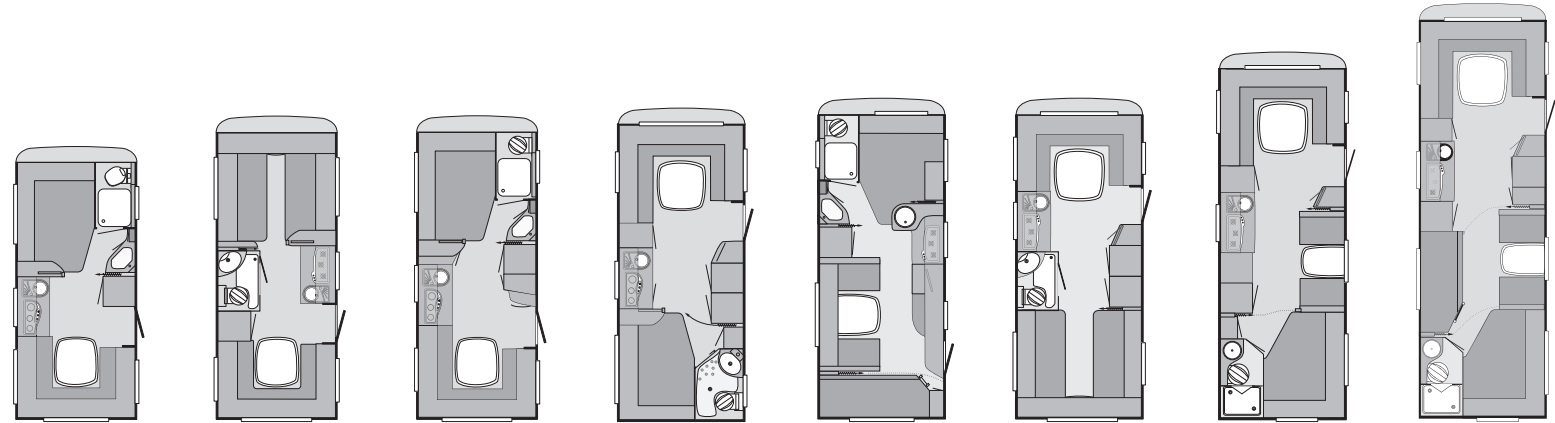

technische Daten/Ausstattungsdetails	450 FU	500 EU	500FU	550 UF	580 FDK	580 UE	650 UDF	750 UKF
Gesamtlänge (cm) *	▶ 666	728	728	750	764	764	858	944
Nutzlänge (cm) ▶	470	532	532	554	568	568	660	746
Gesamtbreite / Innenbreite (cm) ▶	232 / 216	232 / 216	232 / 216	250 / 234	250 / 234	250 / 234	250 / 234	250 / 234
Gesamthöhe / Innenhöhe (cm) ▶	257 / 196	257 / 196	257 / 196	257 / 196	257 / 196	257 / 196	257/196	257/196
Vorzeltumlaufmaß (cm) ▶	898	960	960	982	1.007	1.007	1.088	1.174
Masse des leeren Fahrzeugs (kg) ** ▶	1.020	1.130	1.130	1.220	1.240	1.240	1.510	1.690
Masse im fahrbereiten Zustand (kg) ** ▶	1.090	1.200	1.200	1.290	1.310	1.310	1.580	1.760
Zulässiges Gesamtmasse (kg) ** ▶	1.300	1.400	1.400	1.500	1.600	1.600	1.900	2.000
maximale Zuladungsmöglichkeit (kg) ** ▶	280	270	270	280	360	360	390	310
Reifengröße ▶	195/70 R 14	185 R14C	185 R14C	185 R14C	185 R14C	185 R14C	185/65 R14	195/70 R14
Felgenreöße ▶	5 1/2 J x 14	5 1/2 J x 14	5 1/2 J x 14	5 1/2 J x 14	5 1/2 J x 14	5 1/2 J x 14	5 1/2 J x 14	5 1/2 J x 14
Schlafplätze ▶	4	4	4	4	5	4	bis zu 7	7
Bettenmaße Bug (cm) ▶	198 x 137	2 x 193 x 86	198 x 137	216 x 179/137	198 x 155	216 x 139/127	216 x 139/127	216 x 179/137
Bettenmaße Mitte (cm) ▶	-	-	-	-	213 x 113 ¹⁾	-	188 x 80; Klappbett: 201 x 62	188 x 80 / 2x 187 x 72
							(optional Stockbett 2 x 188 x 72 möglich)	
Bettenmaße Heck (cm) ▶	198 x 147/127	198 x 141/137	198 x 171/127	196 x 137	2 x 205 x 72	2 x 193 x 86; Klappbett 190 x 85	197 x 149	197 x 149
Ausstellfenster rundum (Typ Polyplastic) *** ▶	6	6	6	6	7	7	7	9
Dachluken mit Fliegengitter ▶	3	3	3	4	3	3	3	3
Pilzlüfter ▶	1 / -	- / 1	1 / -	1 / -	1 / -	- / 1	1	1
Komplettpreis Serienausstattung in Euro ▶	17.100,-	18.420,-	18.420,-	20.150,-	20.850,-	20.850,-	24.890,-	28.250,-

*) einschließlich Zugdeichsel

**) Erklärung siehe Seite 16

***) innen mit Fliegen- und Verdunklungsrollo (Typ Seitz)

¹⁾ Säulenhubtisch für Bettumbau optional erhältlich

KNAUS Serienausstattung

KNAUS SPORT

1. FAHRWERK ALKO-Fahrwerk mit Schräglenkerachse (Monoachser; ab Aufbau­länge 650 Tandemachser) 2 hydraulische Radstoßdämpfer Rückfahrautomatik Handbremse servounterstützt Spurstabilisator AKS Ersatzradhalterung im Gaskasten Standfixierung mit Kurbelstützen	Geteilte Eingangstür, Breite 60 cm, inkl. Abfalleimer Ein-Schlüssel-Schließe­anlage Gaskasten mit Außenklappe (2 x 11 kg Flaschen) Wandstärke: 31 mm, Dachstärke: 31 mm, Bodenstärke: 38 mm Vorzeltleuchte 12V Dritte Bremsleuchte Umlaufende Aluminiumprofil-Kantenleisten mit Einzugs­möglichkeit für Vorzelte (beidseitig) Integrierte Begrenzungs- und Bremsleuchten in LED-Technik	Polsterauswahl: Aruba, Saba, Tobago 5 Zonen Komfort-Kaltschaummatratze, geteilt Textile Raumtrenner individuell verschiebbare Spots in Sitzgruppen- und Bettbereich	Gasregler mit Sicherheitsventil Frischwassertank 25 Ltr., rollbar zentrale Abwasserführung, ein Außenabfluss unter Boden Wasserversorgung mit Tauchpumpe 12V Umluftanlage 12V, mit temperaturabh. Drehzahlautomatik für Heizungsgebläse
2. AUFBAU Alu-Hammerschlag, Bug und Heck in Glattblech Außenstauklappe abschließbar	3. WOHNRAUM Möbeldekor Toscana Cherry Strapazierfähiger PVC-Bodenbelag in Holzoptik Schränke und Staukästen hinterlüftet	4. ELEKTROVERSORGUNG Elektro-Kupplungsstecker zum Zugfahrzeug, Jäger 13-polig Innenbeleuchtung komplett in 12-V Ausführung 230 V Euro-Außenanschluss, div. Schuko-Innensteckdosen TV-Installation, vorbereitet (Koaxialkabelverlegung) Umformer 240 VA	6. KÜCHE / BAD 3-Flammen-Kocher und Spülbecken in Edelstahl, mit Glasabdeckung Kühlschrank Dometic 110 Ltr., Gas, 230 V Komfort-Nasszelle (Dusch­ausrüstung optional) Waschbeckenarmatur Thetford-Bank-Toilette LED-Arbeitsplatzbeleuchtung

KNAUS SÜDWIND

1. FAHRWERK ALKO-Fahrwerk mit Schräglenkerachse (Monoachser; ab Aufbau­länge 650 Tandemachser) 2 hydraulische Radstoßdämpfer Rückfahrautomatik Handbremse servounterstützt Spurstabilisator AKS Ersatzradhalterung im Gaskasten Standfixierung mit Kurbelstützen	Ein-Schlüssel-Schließe­anlage Gaskasten mit Außenklappe (2 x 11 kg Flaschen) Wandstärke: 31 mm, Dachstärke: 31 mm, Bodenstärke: 38 mm Vorzeltleuchte 12V Dritte Bremsleuchte Umlaufende Aluminiumprofil-Kantenleisten mit Einzugs­möglichkeit für Vorzelte (beidseitig) Integrierte Begrenzungs- und Bremsleuchten in LED-Technik	5 Zonen Komfort-Kaltschaummatratze gteilt Textile Raumtrenner	Frischwassertank 45Ltr., Festeinbau zentrale Abwasserführung, ein Außenabfluss unter Boden Wasserversorgung mit Tauchpumpe 12V Umluftanlage 12V, mit temperaturabhängiger Drehzahlautomatik für Heizungsgebläse
2. AUFBAU Alu-Hammerschlag, Bug und Heck in Glattblech Außenstauklappe abschließbar Geteilte Eingangstür mit Fenster, Breite 60 cm, inkl. Abfalleimer	3. WOHNRAUM Möbeldekor Passion Tulip Strapazierfähiger PVC-Bodenbelag in Holzoptik Schränke und Staukästen hinterlüftet Polsterauswahl: Antigua, Cayman, Modena	4. ELEKTROVERSORGUNG Elektro-Kupplungsstecker zum Zugfahrzeug, Jäger 13-polig Innenbeleuchtung komplett in 12-V Ausführung Lichtsteuerung 230 V Euro-Außenanschluss, div. Schuko-Innensteckdosen TV-Installation, vorbereitet (Koaxialkabelverlegung) Umformer 350 VA	6. KÜCHE / BAD 3-Flammen-Kocher und Spülbecken in Edelstahl, mit Glasabdeckung Kühlschrank Dometic 110 Ltr. (bei 750 FKU 145 Ltr.), Gas, 230 V Komfort-Nasszelle (Dusch­ausrüstung optional; bei 550 QS, 590 UEB, 650 UFB, 750 FKU serienmäßig enthalten) Waschbeckenarmatur Keramik-Kassetten-Toilette Dometic
		5. GAS / WASSER Gasheizung: Truma S 3002 (bis Aufbau­länge 500), Truma S 5002 (ab Auf­baulänge 550) Gasregler mit Sicherheitsventil	

KNAUS SÜDWIND EXCLUSIVE

1. FAHRWERK ALKO-Fahrwerk mit Schräglenkerachse (Monoachser; ab Aufbau­länge 650 Tandemachser) 2 hydraulische Radstoßdämpfer Ersatzradhalter mit Schraub­befestigung im Gaskasten Rückfahrautomatik Handbremse servounterstützt Spurstabilisator AKS Standfixierung mit Schwerlaststützen	Graffiti in Resin Technik Ein-Schlüssel-Schließe­anlage Gaskasten mit Außenklappe (2 x 11 kg Flaschen) Wandstärke: 31 mm, Dachstärke: 31 mm, Bodenstärke: 38 mm Vorzeltleuchte 12V Dritte Bremsleuchte Umlaufende Aluminiumprofil-Kantenleisten mit Einzugs­möglichkeit für Vorzelte (beidseitig) Integrierte Begrenzungs- und Bremsleuchten in LED-Technik	Polsterauswahl: Santiago, Valencia Festbetten mit Federkernmatratze Textile Raumtrenner	Gasregler mit Sicherheitsventil Frischwassertank 45Ltr., Festeinbau zentrale Abwasserführung, ein Außenabfluss unter Boden Truma Therme Warmwasserversorgung für Küche und Bad Wasserversorgung mit Tauchpumpe 12V Umluftanlage 12V, mit temperaturabhängiger Drehzahlautomatik für Heizungsgebläse
2. AUFBAU Alu-Hammerschlag, Bug und Heck in Glattblech, weiß Außenstauklappe abschließbar Geteilte Eingangstür mit Fenster, Breite 60 cm, inkl. Abfalleimer	3. WOHNRAUM Möbeldekor Dark Tulip Strapazierfähiger PVC-Bodenbelag in Holzoptik Schränke und Staukästen hinterlüftet	4. ELEKTROVERSORGUNG Elektro-Kupplungsstecker zum Zugfahrzeug, Jäger 13-polig Innenbeleuchtung komplett in 12-V Ausführung Lichtsteuerung 230 V Euro-Außenanschluss, div. Schuko-Innensteckdosen TV-Installation, vorbereitet (Koaxialkabelverlegung) Umformer 350 VA	6. KÜCHE / BAD 3-Flammen-Kocher und Spülbecken in Edelstahl, mit Glasabdeckung Kühlschrank Dometic 110 Ltr., Gas, 230 V (Typ Dometic) Komfort-Nasszelle (Dusch­ausrüstung optional; bei 650 UDF, 750 UKF serienmäßig enthalten) Waschbeckenarmatur Keramik-Kassetten-Toilette Dometic
		5. GAS / WASSER Gasheizung: Truma SL 3002 (bis Aufbau­länge 500), Truma SL 5002 (ab Aufbau­länge 580)	

KNAUS Sonderausstattung

Artikelnr.		SPORT	SÜDWIND	SW Exclusive	GEWICHT	Listenpreis (inkl. 19% MwSt) [EUR]
	• = Option - = nicht möglich X = Serie					
551719	Brettverbreiterung - nur Sport 420 QD	•	-	-	-	149,00
550660	Dekopaket bestehend aus: Kissen, Tischdecke, Tasche, Tagesdecke	•	•	•	-	270,00
550920	Elektrische Fußbodenheizung ab Aufbaulänge 580	-	•	•	-	631,00
550279	Elektrische Fußbodenheizung bis Aufbaulänge 560	•	•	•	-	461,00
551112	Klappbett über Sitzgruppe – möglich bei SÜDWIND 750 FKU	-	•	•	-	725,00
550003	Klimaanlage Dometic 1500S (modellabhängig)	•	•	•	29	1.679,00
550052	Klimaanlage Dometic B2200 (modellabhängig)	•	•	•	31	1.858,00
550040	Matratze - Federkern für Festbetten	•	•	X	9,5	190,00
550894	Rollbettfunktion für Einzelbetten Wohnwagen	•	•	•	4	219,00
551483	Sitzkastenauszug/-verbreiterung, modellabhängig	-	•	•	-	295,00
551679	Tagesdecke	•	•	•	-	120,00
550075	Teppichboden Aufbaulänge 400 bis 450	•	•	•	5	177,00
550076	Teppichboden Aufbaulänge 500 bis 580	•	•	•	6	202,00
550077	Teppichboden Aufbaulänge 650 bis 750	-	•	•	7	238,00
550081	Truma Komfortpaket mit Airmix	•	•	•	0,5	118,00
550086	Truma Ultraheat	•	•	•	2	309,00
Elektro						
551480	Ambientebeleuchtung (SÜDWIND)	-	•	•	-	230,00
250004	Antennenpaket digital CARO	•	•	•	15	1.995,00
250005	Antennenpaket SAT digital	•	•	•	9	840,00
250924	Flachbildschirm - 17" LCD Monitor	•	•	•	9	358,00
251261	TFT-Halterung für Flachbildschirm, schwenkbar	•	•	•	-	139,00
250376	Mobilanlage 12V bestehend aus: Gelbatterie, automatisches Ladegerät und Hauptschalter	•	•	•	28,6	917,00
250072	Steckdose 230V zusätzl. - Innenraum	•	•	•	-	55,00
250941	Combi-Außensteckdose (Kombi Strom + TV)	•	•	•	-	129,00
Gas, Heizung, Wasser						
450098	ALDE Warmwasserheizung für SPORT 650 UDF, SÜDWIND und SÜDWIND EXCLUSIVE (grundrissabhängig möglich)	•	•	•	-	1.964,00
301057	Fernanzeige + Eis-Ex für DuoComfort oder DuoControl	•	•	•	-	132,00
301047	Truma SecuMotion (keine Fernanzeige möglich)	•	•	•	1	80,00
301048	Truma SecuMotion Duo Comfort	•	•	•	2	206,00
301056	Duo Control Truma	•	•	•	-	174,00
300518	Gas-Außensteckdose	•	•	•	-	187,00
Küchen- und Sanitärbereich						
400369	Backofen mit Grill (modellabhängig)	-	•	•	16,5	599,00
400622	Dunstabzug	-	•	•	2,5	222,00
401071	Küchenauszug / Korb	•	X	X	-	42,00
400903	Kühlschrank Dometic 145l 230V/Gas statt 110l (modellabhängig)	•	•	•	5	546,00

Artikelnr.		SPORT	SÜDWIND	SW Exclusive	GEWICHT	Listenpreis (inkl. 19% MwSt) [EUR]
	• = Option - = nicht möglich X = Serie					
400060	Mikrowelle (modellabhängig)	•	•	•	15	120,00
450092	Abwassertank 25 ltr., fahrbar	•	•	•	3,3	115,00
450019	City-Wasseranschluss (nur in Verbindung mit 45 Ltr. Frischwassertank möglich)	-	•	•	0,5	158,00
450585	Duschausbau Längs- u. Winkelwaschraum	•	•	•	2	192,00
450520	Duschausbau Standardwaschraum	•	•	•	2	176,00
450093	Frischwassertank 25l - fahrbar	X	•	•	3,3	221,00
450153	Frischwassertank 45l - Festeinbau	•	X	X	5	199,00
450563	Füllstandsanzeige für Frischwassertank	•	•	•	-	136,00
450083	Truma Therme m. Anschluß f. Küche/T-Raum	•	•	X	5	270,00
450090	Warmwasserversorgung Truma Gas-Boiler, 10ltr. Mischarmaturen, Duschausrüstung, Duschvorhang, Abwassertank 25ltr.	-	•	•	19	590,00
EXTRAS						
Markise Omnistor						
500160	Markise 265cm x 200cm (grundrissabhängig)	•	•	-	20	614,00
500161	Markise 305cm x 250cm (grundrissabhängig)	•	•	•	23	665,00
500162	Markise 355cm x 250cm (grundrissabhängig)	•	•	•	26	721,00
500163	Markise 405cm x 250cm (grundrissabhängig)	•	•	•	29	785,00

Artikelnr.	Kategorie	Gewichtserhöhung (1)	Listenpreis (inkl. 19% MwSt) [EUR]
Gewichtsvarianten (1)			
150111	Gewichtserhöhung Kategorie *		
	Sport 400 / Südwind 400	1.200 auf 1.300 kg	94,00
	Sport 500 / Südwind 500 / Südwind-Exclusive 500	1.400 auf 1.500 kg	
	Südwind 590, Südwind-Exclusive 580	1.600 auf 1.700 kg	
	Sport 650 / Südwind-Exclusive 650	1.800 auf 1.900/2.000 kg	
	Südwind 650, Südwind-Exclusive 650	1.900 auf 2.000 kg	
150112	Gewichtserhöhung Kategorie 2*		
	Sport 400 / Südwind 400	1.200 auf 1.400/1.500 kg	444,00
	Sport 420, 450 / Südwind 450	1.300 auf 1.400/1.500 kg	
	Südwind 450 / Südwind-Exclusive 450	1.300 auf 1600 / 1700	
	Sport 500 / Südwind 500 / Südwind-Exclusive 500	1.400 auf 1.600/1.700 kg	
	Sport 550 / Südwind 500	1.500 auf 1.600/1.700 kg	
	Südwind 550, Südwind-Exclusive 550	1.500 auf 1.600/1.700/1.800 kg	
	Südwind 590, Südwind-Exclusive 580	1.600 auf 1.800 kg	
	Sport 650	1.800 auf 2.500 kg	
	Südwind 650, Südwind-Exclusive 650	1.900 auf 2.500 kg	
	Südwind 750, Südwind-Exclusive 780	2.000 auf 2.500 kg	

*Die Bestellung der Gewichtserhöhung muss mind. drei Monate vor Produktionsbeginn erfolgen.

DESEO

Technische Daten Ausstattungsdetails

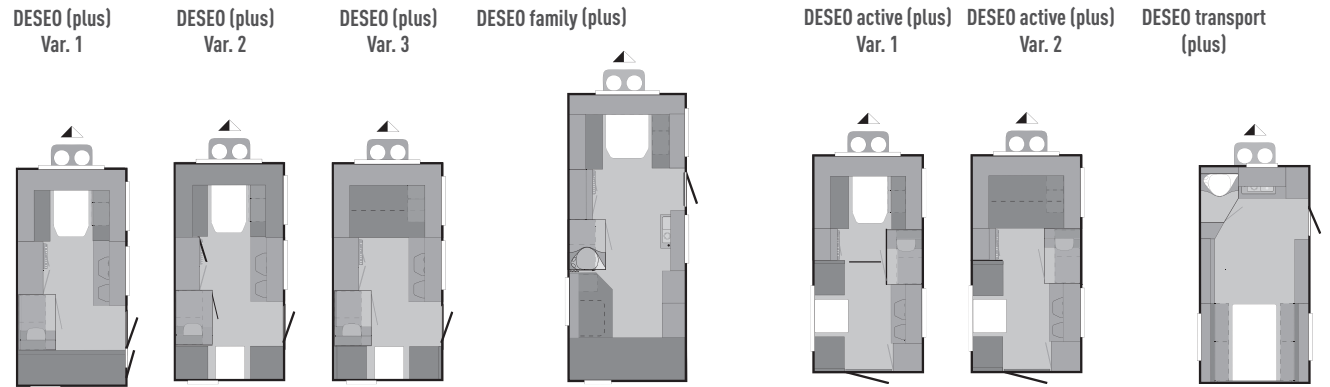

technische Daten/Ausstattungsdetails	DESEO	DESEO plus	DESEO family	DESEO family plus	DESEO active	DESEO active plus	DESEO transport	DESEO transport plus
Fahrzeugmaße								
Gesamtlänge einschließlich Zugdeichsel	588	588	711	711	588	588	591	591
Aufbaulänge ohne Gaskasten / mit Gaskasten	400/440	400/440	522/562	522/562	400/440	400/440	400/440	400/440
Gesamtbreite / Innenbreite (in cm)	218/204	218/204	232/216	232/216	218/204	218/204		218/204
Gesamthöhe / Innenhöhe (in cm)	253/195	253/195	253/195	253/195	253/195	253/195	253/195	253/195
Vorzeltumlaufmaß (cm)	868	868	990	990	868	868	868	868
Gewichte								
Masse des leeren Fahrzeugs in kg *	700	765	925	990	700	765	870	935
Masse im fahrbaren Zustand in kg *	700	807	925	1032	700	807	870	977
Zulässige Gesamtmasse (kg) *	850	1000	1200	1350	850	1000	1350	1500
Maximale Zulademöglichkeit (kg)*	150	235	275	360	150	235	480	565
Fahrwerk								
Handbremse: Handbremshebel, gasdruckunterstützt / servounterstützt	X / -	X / -	X / -	X / -	X / -	X / -	- / X	- / X
Niederquerschnittsreifen:	185/65R14	185/65R14	195/70R14	195/70R14	185/65R14	185/65R14	185/65R14	185/65R14
Aufbau								
Gaskasten im Bug für 2 x 11 kg Gasflaschen, abschließbar	•	X	•	X	•	X	•	X
Zwangsbeltüftung: Pilzlüfter Überdach, 2 Lüfter im Boden / Dachluke	X / -	X / X	X / -	X / X	X / -	X / X	X / -	X / X
Heizung								
Gasheizung: Typ Truma S3002 ohne Gebläse	•	X	•	X	•	X	-	-
Gasheizung: Typ Truma E2400 mit Gebläse	-	-	-	-	-	-	•	X
Küche								
Küchenmodul** (Kühlschrank:RM4180 mit Piezozündung, Gas/12 Volt/230 Volt, 40 Ltr. Kochmulde, Spüle: 2-Flamm-Gasherd, Spülbecken Edelstahl, Frischwasser: 15 Liter Tank Wasserversorgung: Tauchpumpe, 12 V (Einhebelarmatur in der Küche) Abwasser: Zentrale Abwasserführung (ein Außenabfluss unter Boden)	•	X	•	X	•	X	•	X
Kühlschrank: RM4180 mit Piezozündung, Gas/12 Volt/230 Volt, 40 Ltr.	•	-	•	-	•	-	•	-
Sanitärbereich								
T-Raum, Äußere Einfassungsmaße: 906 x 696 x 1950mm Thetford C402X Bank-Toilette	•	•	•	•	•	•	X	X
Komplettpreis Serienausstattung in Euro	7.090,-	8.945,-	9.090,-	10.945,-	8.090,-	9.945,-	10.490,-	12.539,-

*) Erklärung siehe Seite 16

**nur als komplettes Modul, nicht als Einzelteile erhältlich

• = Option

- = nicht möglich

X = Serie

Modell	DESEO (plus)			DESEO	DESEO active (plus)		DESEO
	Var. 1	Var. 2	Var. 3	family (plus)	Var. 1	Var. 2	(transport plus)
Aufbau							
Fenster: Doppelfenster ausstellbar (davon jeweils 1 St. Inkl. Combi Rollo im Küchenbereich)	5	4	4	6	4	4	3
Wohnbereich							
Schlafplätze:	4	3	3	4	3	3	2
Liegefläche im Bug in cm	201x138	201x138	201x138	201x138	201x138	201x138	-
Liegefläche im Heck in cm (bei DESEO active seitlich)	196x72 / 192x61	204 x 78	204 x 78	72x216 (oben) 72x189 (unten)	204x64	204x64	138x201
Sitzgruppe im Bug: mit Einhängetisch, umbaubar zum Doppelbett, zusätzlich Einlegebretter zum Bettenbau ohne Tisch	X	X	-	X	X	-	-
Sitzgruppe im Heck: mit Einhängetisch, umbaubar zum Einzelbett (bei DESEO active seitlich)	-	X	X	-	X	X	-
Sitzgruppe im Heck: wegklappbar mit Klapptisch, umbaubar zum Doppelbett	-	-	-	-	-	-	X
Querbett im Bug (wegklappbar) – bei Variante 1 inkl. Zusatztisch	•	-	X	-	-	X	-
Zusatztisch	-	-	-	X	-	-	-

Das DESEO Baukastenprinzip

DESEO

- Ausstellfenster rundum (4 Stck., 1 davon inkl. CCR bei –Variante 2+3) (5 Stck., 1 davon inkl. CCR bei Variante 1+4)
- Kurbelstützen
- Große Heckgarage
- Einhängbarer Tisch (auch für Draußen)
- Textilstauschränke (3 bei Kommodenvariante 1; 2 bei Kommodenvariante 2)
- Küche ohne Geräte (fester Küchenoverschrank, Leuchte und Cassetten-Combi-Rollo)
- 1 Ablagefach (inkl. Halteband)
- Variable Betten (Stockbett/Querbett bei Variante 1+3+4)
- Klappbare Sitzgruppe (umbaubar zum Einzelbett bei Variante 2+3)
- Kommodenvariante 1 (Kommode 2-türig) oder Kommodenvariante 2 (Kleiderschrank + Kommode 1-türig)

DESEO plus

- > Ausstattung wie DESEO, zusätzlich:
- Auflastung 1.000 kg
 - Heizung + Gaskasten
 - Spurstabilisator
 - Zusätzliche Serviceklappe (im Bug rechts)
 - Küchenmodul (Kühlschrank, Spüle, 2-Flamm-Kocher 15 ltr. Frischwassertank)
 - Cassetten-Combi-Rollos (komplett)
 - Stofftaschenvariante 1* (2 Textil-Kleiderschränke) oder Stofftaschenvariante 2* (Textil-Kleiderschrank + Schuhablage)

DESEO family

- Ausstellfenster rundum (6 Stck., 1 davon inkl. CCR)
- Kurbelstützen
- Große Heckgarage
- Einhängbarer Tisch (auch für Draußen)
- 2 Textilstauschränke
- 2 Ablagefächer (inkl. Haltebänder)
- Küche ohne Geräte (fester Küchenoverschrank, Leuchte und Cassetten-Combi-Rollo)
- Hochregal (mit Ablagefächern und integrierten Stau-/Sitzruhen)
- Kinderzimmer mit Hochbett und wegklappbarem Bett (mit integrierter Tafel und Kindertisch)
- Textiler Raumtrenner
- Kommodenvariante 1 (Kommode 2-türig) oder Kommodenvariante 2 (Kleiderschrank + Kommode 1-türig)

DESEO family plus

- > Ausstattung wie DESEO family, zusätzlich:
- Auflastung 1.350 kg
 - Heizung + Gaskasten
 - Spurstabilisator
 - Zusätzliche Serviceklappe (im Bug rechts)
 - Küchenmodul (Kühlschrank, Spüle, 2-Flamm-Kocher 15 ltr. Frischwassertank)
 - Cassetten-Combi-Rollos (komplett)
 - Stofftaschenvariante 1* (2 Textil-Kleiderschränke) oder Stofftaschenvariante 2* (Kleiderschrank + Schuhablage)

DESEO active

- Ausstellfenster rundum (4 Stck., 1 davon inkl. CCR)
- Kurbelstützen
- Große Hecktüre
- 2 Textilstauschränke
- 2 Ablagefächer (inkl. Haltebänder)
- Einhängbarer Tisch (auch für Draußen)
- Küche ohne Geräte (fester Küchenoverschrank, Leuchte und Cassetten-Combi-Rollo)
- Kommode mit festem Oberschrank
- Kleiderschrank mit Ablage
- Klappbare Sitzgruppe (umbaubar zum Einzelbett)
- Dinette (umbaubar zum Doppelbett bei Variante 1) oder
- Variables Doppelbett (wegklappbar bei Variante 2)

DESEO active plus

- > Ausstattung wie DESEO active, zusätzlich:
- Auflastung 1.000 kg
 - Heizung + Gaskasten
 - Spurstabilisator
 - Zusätzliche Serviceklappe (im Bug rechts)
 - Küchenmodul (Kühlschrank, Spüle, 2-Flamm-Kocher, 15 ltr. Frischwassertank)
 - Cassetten-Combi-Rollos (komplett)
 - Stofftaschenvariante 1* (2 Textil-Kleiderschränke) oder Stofftaschenvariante 2* (Kleiderschrank + Schuhablage)

DESEO transport

- Ausstellfenster rundum (3 Stck., 1 davon inkl. CCR)
- Alu-Schürzen
- Große Heckklappe
- Kurbelstützen
- Verzurrösen im Boden
- 2 Ablagefächer (inkl. Haltebänder)
- Klapptisch (auch für Draußen)
- Küche ohne Geräte (fester Küchenoverschrank, Leuchte und Cassetten-Combi-Rollo)
- Wegklappbare Sitzgruppe (umbaubar zum Doppelbett)
- Kommode mit festem Oberschrank
- 2 Kleiderschränke mit Ablagen (inkl. Stauraum für Klapptisch)
- Toilettenraum

DESEO transport plus

- > Ausstattung wie DESEO transport, zusätzlich:
- Auflastung 1.500 kg
 - Heizung + Gaskasten
 - Spurstabilisator
 - Küchenmodul (Kühlschrank, Spüle, 2-Flamm-Kocher 15 ltr. Frischwassertank)
 - Cassetten-Combi-Rollos (komplett)

DESEO Serienausstattung

- Einhängetisch: draußen verwendbar, integrierbar in Radkastenblende (nur DESEO, DESEO family, DESEO active)
- Klapptisch: draußen verwendbar (nur DESEO transport)
- Möbel, Möbelklappen: Dekor Passion Cherry Dekor Aluoptik
- Bodenbelag: strapazierfähiges, pflegeleichtes PVC
- Stofftaschen: 3 Textilstauschränke bei Kommodenvariante 1 (nur DESEO, DESEO family)**
- Stofftaschen: 2 Textilstauschränke (nur DESEO active, DESEO transport)
- Polsterstoffe: Deja, Luna, Avila und Granada strapazierfähige, atmungsaktive Bezüge mit Reißverschlüssen
- BPW Fahrwerk mit Längslenkerachse, Leichtbau Chassis mit 4 Kurbelstützen, feuerverzinkt (nur DESEO, DESEO family, DESEO active)
- Al-Ko Euro-Fahrwerk, Tandemachse mit Längslenker / 4 hydraulische -Radstoßdämpfer, Leichtbau Chassis mit 4 Kurbelstützen, feuerverzinkt (nur DESEO transport)
- Rückwärtsfahren: Rückfahrautomatik
- selbsttragende Voll-Sandwich-Konstruktion mit Maxi PS-Isolierung (Wandstärke = 33mm, Bodenstärke = 40mm)
- Seitenwände in Alu-Hammerschlag, Bug/Heck/Dach in Glattblech
- Eingangstür: Breite 57 cm, seitlich, horizontal geteilt (nur DESEO, DESEO Transport)
- Hecktür: Breite 73 cm, einteilig (nur DESEO active)
- Heckklappe: 135 x 154 cm (nur DESEO transport)
- Schließanlage: Komfort-Ein-Schlüssel-Schließanlage
- Sicherheitszusatzbeleuchtung: 3, Bremsleuchte
- Elektro Kupplungsstecker zum Zugfahrzeug: Jaeger, 13-polig
- Innenbeleuchtung: Küche 12 V, Wohnbereich 12 V
- Stromversorgung: 230 V Euro - Außenanschluss, 2 Schuko - Innensteckdosen
- Umformer: 120 VA (bei Wahl der Option 'Umluftanlage' Art.-Nr. 551054 mit Phonosieb)

DESEO Sonderausstattung

Artikelnr.			GEWICHT	Listenpreis (inkl. 19% MwSt) [EUR]
		• = Option - = nicht möglich X = Serie		
	Mögliche Auflastungen			
150111	Auflastung 1000 kg		-	94,00
150112	Auflastung 1100 / 1.200 / 1.350kg		-	444,00
150111	Auflastung 1.500 kg (nur DESEO Transport)		-	94,00
150112	Auflastung 1.800 kg (nur DESEO Transport) / 1.500 kg (nur DESEO Family)		-	444,00
	Fahrwerk			
150108	Alu-Felgen für Monoachser bis 1300kg		-	305,00
150793	Alu-Felgen Deseo Transport (Tandemachser)		-	695,00
150620	Pannenhilfeset (Reifenfüllsystem Terra S)		2,5	90,00
150267	Spurstabilisator WW (modellabhängig)		2,5	315,00
150909	Stoßdämpfer - BPW-Fahrgestell (Satz Monoachse)		-	102,00
	Aufbau			
101298	Auffahrrampe (nur Deseo Transport)		5	229,00
100851	Cassetten-Combi-Rollos (rundum)		1	199,00
101299	Fixier- / Verzurschiene für 1 Motorrad (nur Deseo Transport)		2,5	194,00
100936	Motorradhalterung (inkl. Auffahrrampe) Deseo Active		10	284,00
	Sonstiges			
100039	Fahrradträger Deichsel (nicht in Verbindung mit Deichselabdeckung)		-	183,00
951036	TÜV + Fahrzeugbrief		-	128,00
	Fenster, Türen, Belüftung			
100938	Fliegenschutztür - nur Deseo, Deseo Family, Deseo Transport		4	118,00
100750	Midi Heki		2	358,00
100848	zusätzl. Fenster inkl. Rollo - (Deseo, Deseo Family, Deseo Aktiv)		2	210,00
	INNENEINRICHTUNG			
	Wohnbereich			
550651	Bettumbau - nur möglich bei KNAUS Deseo Var. 1			219,00
550872	Dekopakete (Deseo)		8	87,00
551674	Hubbett - Knaus Deseo Transport		38	1.550,00
100846	Serviceklappe Bug rechts 900x420mm - Deseo		1	226,00
550847	Sitzboxen (1 Paar) - Deseo		3	62,00
550850	Stofftaschenvariante 1* (2 Textil-Kleiderschränke) - nur Deseo, Deseo Active, Deseo Family		4	171,00
550853	Stofftaschenvariante 2* (Kleiderschrank + Schuhablage) - nur Deseo, Deseo Active, Deseo Family		3	171,00
551054	Umluftanlage - nur in Kombination mit Heizung + Gaskasten möglich - nur Deseo, Deseo Active, Deseo Family		4	235,00
	Gas, Heizung, Wasser			
351513	Heizung-Deseo + Gaskasten (nur Deseo, Deseo Active, Deseo Family)		10	557,00
351514	Heizung + Gaskasten inkl. Umluftanlage (nur Deseo Transport)		14	1.129,00
450843	Heizung Truma E-2400 - nur in Verbindung mit Küchenmodul (nur Deseo Transport)		8	318,00
	Küchen- und Sanitärbereich			
401515	Küchenmodul (Kühlschrank, Spüle, 2-Flamm-Kocher) + Gaskasten - nur Deseo, Deseo Active, Deseo Family		32	896,00
401516	Küchenmodul + Heizung + Gaskasten - nur Deseo, Deseo Active, Deseo Family		38	1.214,00
401517	Kühlschrank 40 L. + Gaskasten (Deseo, Deseo Active, Deseo Family)		27	703,00
401032	Kühlschrank 40 L. (Deseo plus, Deseo Active plus, Deseo Family plus)		20	464,00
450905	Toilettenraum - Deseo		20	625,00
450907	Toilettenraum - Deseo plus		20	454,00
	Sonstiges			
951036	TÜV + Zulassungspapier		-	130,00

DESEO Box

Technische Daten

Ausstattungsdetails

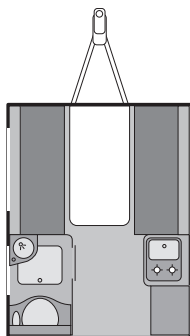

technische Daten/Ausstattungsdetails

DESEO
Box

TECHNISCHE DATEN

Gesamtlänge einschließlich Zugdeichsel	372
Aufbaulänge ohne Gaskasten / mit Gaskasten	250/-
Gesamtbreite / Innenbreite (in cm)	210/196
Gesamthöhe / Innenhöhe (in cm)	262/195
Masse des Leeren Fahrzeugs in kg *	600
Masse im fahrbaren Zustand in kg *	622
Zulässige Gesamtmasse in kg *	750
Maximale Zulademöglichkeit in kg *	150
Mögliche Auflastungen des techn. Zulässigen Gesamtgewichts auf:*	1.000 kg
Schlafplätze für bis zu	4
Liegefläche im Bug in cm	196x138
optional Doppel-Stockbett im Bug möglich	2x190x135

Komplettpreis Serienausstattung in Euro

5.490,-

DESEO Box Serienausstattung

FAHRWERK

KNOTT Fahrwerk mit Längstenkerachse, Leichtbau Chassis mit 4 Kurbelstützen, feuerverzinkt

Rückwärtsfahren: Rückfahrautomatik

Handbremse: Handbremshebel, gasdruckunterstützt

Ballonreifen 195/50B10

Stahlfelgen 6 x 10

AUFBAU

selbsttragende Voll-Sandwich-Konstruktion mit Maxi PS-Isolierung (Wandstärke = 31mm, Bodenstärke = 38mm)

Seitenwände in Alu-Hammerschlag, Bug/Heck/Dach in Glattblech

Fenster, Türen Belüftung

2 Stk. Ausstellfenster mit Cassetten-Combi-Rollo

Hecktür: Breite 73 cm, einteilig

Schließanlage: Komfort-Ein-Schlüssel-Schließanlage

1 Stk. Dachluke 40 x 40 cm, Überdach

2 Stk. Lüfter im Boden

Pilzlüfter

INNENEINRICHTUNG

Wohnen, Schlafen

Bodenbelag: strapazierfähiges, pflegeleichtes PVC

Möbel, Möbelklappen: Dekor Passion Cherry, Dekor Aluoptik

Polsterstoffe: Deja, Luna, Avila und Granada strapazierfähige, atmungsaktive Bezüge mit Reißverschlüssen

Stofftaschen: 2 Textilstauschränke

Sitzgruppe im Bug: mit Einhängetisch, umbaubar zum Doppelbett

Elektro

Sicherheitszusatzbeleuchtung: 3, Bremsleuchte

Elektro Kupplungsstecker zum Zugfahrzeug: Jaeger, 13-polig

Stromversorgung: 230 V Euro - Außenanschluss, 2 Schuko - Innensteckdosen

Umformer: 120 VA mit Phosiesib

Gas, Heizung, Wasser

Gaskasten im Bug links (innen) für 2 x 6 kg Alu-Gasflaschen, abschließbar

Küche - und Sanitärbereich

2-Flamm-Gasherd, Spülbecken Edelstahl, 15 Liter Frischwassertank

Waschraum mit Waschbecken

DESEO Box Pakete

Artikelnr.		Listenpreis (inkl. 19% MwSt) [EUR]
151654	Paket "Achse" - Anti-Schlängerkupplung - Auflastung auf 1.000kg - Radstoßdämpfer	790,00
401662	Paket "Kühlen" - Dometic Kühlschrank RM 4211LM 60L / 230V / Gas / 12V	690,00
351663	Paket "Heizen" - Truma Gasheizung S 3002 L (Gasflaschen 2 x 6 kg enthalten)	490,00
451660	Paket "Toilette" - Thetford Banktoilette - Thetford Außenklappe	490,00
451661	Paket "Dusche" - Duschtasse - ausziehbarer Brausekopf - Duschorhang - 45L Frischwassertank (anstatt 15L-Kanister) - Truma Therme Warmwasserversorgung für Küche und Bad - Dachluke 28 x 28 cm anstatt Pilzlüfter im Waschraum	790,00
101659	Paket "Transport" - 6 Verzurrösen im Boden - Auffahrrampe, 1 Stk. - Halterung im Unterboden für Auffahrrampe - Verzurrutsche Vorderrad - Verzurrutsche Hinterrad	490,00

DESEO Box Sonderausstattung

Artikelnr.		Listenpreis (inkl. 19% MwSt) [EUR]
101683	Ausstellfenster im Bug	299,00
101666	Ausstellfenster im Toilettenraum inkl. Cassetten-Combi-Rollo	190,00
551664	Doppelstockbett Knaus Deseo Box	290,00
151665	Ersatzrad inkl. Kofferklappe	390,00
101655	Gaskasten auf Deichsel montiert (zusätzlich 2 x 12 kg Gasflaschen enthalten)	290,00
551684	Klappbett über Sitzgruppe (insgesamt 3 Schlafplätze) - nicht in Verbindung mit Doppelstockbett möglich	299,00
101667	Midi-Heki 70 x 50 cm anstatt Dachhaube 40 x 40 cm	290,00
951036	TÜV + Zulassungspapier	130,00

*] Erklärung siehe Seite 16

LIFESTYLE

Technische Daten

Ausstattungsdetails

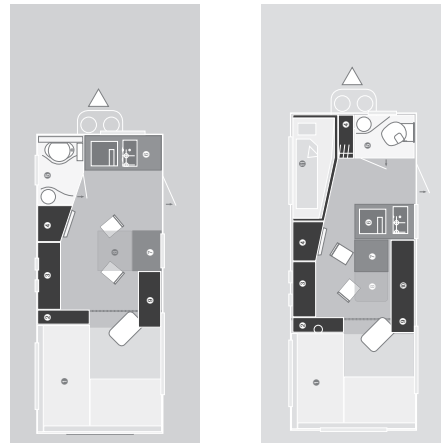

LIFESTYLE Serienausstattung

FAHRWERK

BPW-Fahrwerk mit Schräglenerachse, Aufbaufinrichtung mit Abdeckung, Leichtbau-Chassis mit 4 Kurbelstützen, feuerverzinkt
 2 hydraulische Radstoßdämpfer
 Handbremshebel, gasdruckunterstützt
 Rückfahrautomatik
 Spurstabilisator
 Bugrad, teleskopierbar

AUFBAU

Selbsttragende Voll-Sandwich-Konstruktion mit Maxi PS-Isolierung: Dach, Bug, Heck und Seitenwand = 31mm, Fußboden = 38mm
 Seitenwand-Außenblech in Effektlackierung Champagner-Metallic, spezielle Graffiti (Bug, Heck, Dach: Glattblech, Seitenwand: Hammerschlagblech)
 Moderne Kunststoffapplikationen mit integrierter Beleuchtung und Nummernschildaufnahme
 Komfort Ein-Schlüssel-Schließanlage für Türen und Serviceöffnungen
 3. Bremsleuchte
 Vorzeltleuchte 12V
 Horizontale geteilte Eingangstür, Breite 57 cm

Fenster, Türen Belüftung

Doppelfenster (Typ Polyplastic), ausstellbar, mit Fliegen- und Verdunklungsrollo (Typ Seitz), bzw. mit Alujalousien
 2 Panoramafenster (Typ Polyplastic) fest, mit Alujalousie und Sitzgelegenheit inkl. 2 Sitzkissen
 2 Dachluken, ausstellbar, Klarglas 40 x 40 cm, inkl. Fliegengitter

Wohnen, Schlafen

Moderne Tricolor Möbel (Zebrano, Creme, Metallic Beige)
 Strapazierfähiger PVC Bodenbelag
 Loungesofa in Erdtönen, umbaubar zum Doppelbett
 Polsterstoffe Ayua, Lilac und Chocolat, strapazierfähige, atmungsaktive Bezüge
 Schiebe-Vorhänge
 Bilderrahmen (bei 500 LD: 3 Stück, bei 560 LK: 2 Stück)
 Versetzte Ebene
 Ausdrehbarer Couchtisch
 Anstellisch mit Tischlampe, Regal und integriertem Barfach

Stockbetten mit Aufstiegsleiter, Rausfallschutz und separater Kinderbeleuchtung (bei 560 LK), Garderobe mit Schuhfach (bei 560 LK), Barbereich
 2 Barhocker, stapelbar
 Klappbarer Bartresen inkl. Stauraum für Barhocker
 Sitzbank inkl. 2 Sitzkissen (bei 560 LK)

Elektro

13-poliger Elektro-Kupplungsstecker zum Zugfahrzeug, System Jaeger
 Innenbeleuchtung komplett in 12V Ausführung (Umformer 240 VA)
 230 V Euro - Außenanschluss, div. Schuko Innensteckdosen
 Leistungsstarke 12V und 230V Bordelektrik
 Tischlampe, Spots (6 Stück Loungesofa, 2 Stück Tresen, 4 Stück Küche, 2 Stück Bad, bei 560 LK: 2 Stück Stockbetten)
 TV-Vorbereitung

Gas, Heizung, Wasser

Truma Gasheizung S3002 mit Drehzahlautomatik
 Umluftanlage 12V, mit temperaturabhängiger Drehzahlautomatik für Heizungsgebläse
 Gaskasten mit Außenklappe (2 x 11 kg Flaschen)

Küchenbereich

Thetford Kühlschranks
 Spinflo 2 Flamm-Kocher
 Hochwertige Mineralwerkstoff-Arbeitsplatte
 In Abdeckung integrierte Spüle
 Selbsteinziehende Schubladen
 Gewürzregal (bei 560 LK)
 Weinregal für 3 Flaschen (bei 500 LD)

Sanitärbereich

Waschraum mit formstabilem Waschbecken, moderner Waschtischarmatur, Spiegel, Schänken, Ablagen und 12V Beleuchtung (2 Spots), Pilzlüfter
 Thetford Toilette
 Frischwassertank 47 ltr. Festeinbau
 Tauchpumpe 12V, Einhebelbatterie in Küche und Toilettenraum, Anschluss in Küche und Toilettenraum
 Zentrale Abwasserführung, ein Außenabfluss unter Boden

technische Daten/Ausstattungsdetails	Lifestyle 500 LD	Lifestyle 560 LK
TECHNISCHE DATEN		
Gesamtlänge einschließlich Zugdeichsel	711	745
Aufbaulänge ohne Gaskasten / mit Gaskasten	562 / 522	594 / 554
Gesamtbreite / Innenbreite (in cm)	232 / 216	232 / 216
Gesamthöhe / Innenhöhe (in cm)	253 / 195	253 / 195
Vorzeltumlaufmaß (cm)	990	1022
Masse des leeren Fahrzeugs in kg *	1.115	1.260
Masse im fahrbaren Zustand in kg *	1.185	1.330
Zulässige Gesamtmasse in kg *	1.350	1.500
Maximale Zulademöglichkeit in kg *	235	240
Schlafplätze für bis zu	2	4
Sitzplätze Bar	2	4
Sitzplätze Lounge	5	4
Liegefläche Loungesofa (in cm)	165 x 199	165 x 199
Liegefläche Stockbetten (in cm)	-	2 x 80/56 x 190
Niederquerschnitts-Breitreifen	195/70 R 14	185/ R14C
Doppelfenster ausstellbar	6	7
mit Fliegen- und Verdunklungsrollo	4	6
mit Alujalousie	2 (Küche, Tresen)	1 (Küche)
Komplettpreis Serienausstattung in Euro	15.690,-	17.790,-

*) Erklärung siehe Seite 16

LIFESTYLE Sonderausstattung

Artikelnr.		GEWICHT	Listenpreis (inkl. 19% MwSt) [EUR]
	• = Option - = nicht möglich X = Serie		
Chassis / Fahrwerk			
150112	Auflastung von 1.350 auf 1.500 kg	-	444,00
150112	Auflastung von 1.500 auf 1.600 kg / 1.700 kg	-	444,00
150108	Alu-Felgen für Monoachser bis 1.350kg	-	305,00
150109	Alu-Felgen für Monoachser ab 1.350kg	-	366,00
150122	Ersatzrad (Stahlfelge) + Wagenheber	21	157,00
150026	Ersatzradhalterung unter Fahrgestell - nur 500 LD	-	168,00
150065	Schwerlastkurbelstützen	6,5	115,00
Aufbau			
100750	Midi Heki (700 x 500 mm)	2	358,00
100170	Heki II	7,2	621,00
100570	Deichselabdeckung (nicht in Verbindung mit Fahrradträger Deichsel)	4	84,00
100039	Fahrradträger Deichsel (nicht in Verbindung mit Deichselabdeckung)	-	183,00
100938	Fliegenschutztür	1	118,00
100887	GFK-Dach mit reduzierter Hagelempfindlichkeit	8	444,00
100612	Serviceklappe Heck seitlich 100 x 30,5 cm, in Fahrtrichtung links - 500 LD	1,5	202,00
100612	Serviceklappe Bug seitlich 100 x 30,5 cm, in Fahrtrichtung links - 560 LK	1,5	202,00
Elektro			
250005	Antennenpaket SAT digital	9	840,00
250924	Flachbildschirm - 17" LCD Monitor	9	734,00
251182	Auszug für Flachfernsehgerät	-	241,00
550279	Elektrische Fußbodenheizung	-	461,00
Wohnen, Schlafen			
551179	Ambientebeleuchtung	-	133,00
551178	Teppichboden, hochflor	1,5	65,00
551197	zusätzlicher Barhocker	3	103,00
550590	3. Etagenbett	-	238,00
Sanitärbereich			
451180	Duschausbau (Duschwanne, Vorhang, ausziehbarer Brausekopf, Halterung)	2	176,00
450092	Abwassertank 25 ltr., fahrbar im Heck	3,3	115,00
450083	Truma Therme Warmwasserversorgung für Küche und Bad	5	270,00
Sonstiges			
951036	TÜV + Zulassungspapier	-	130,00

LIFESTYLE Grundrissvarianten

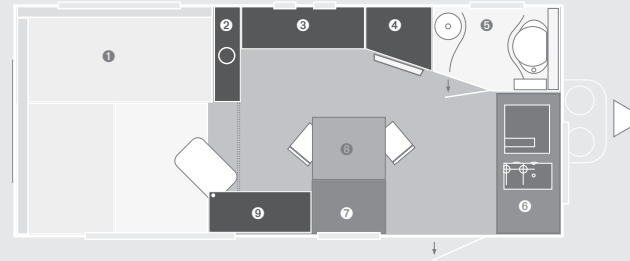

- 1 LOUNGESOFA UMBAUBAR ZUM DOPPELBETT
- 2 COUCHTISCH MIT AUSZIEHBAREM BARFACH UND LAMPE
- 3 AUFBEWAHRUNGSTRUHE MIT SITZGELEGENHEIT
- 4 KLEIDERSCHRANK
- 5 TOILETTENRAUM MIT WASHBECKEN
- 6 KÜCHE MIT MINERALWERKSTOFF-ARBEITSPLATTE
- 7 BARTRESEN MIT STAU RAUM FÜR BARHOCKER
- 8 BARTRESEN AUSKLAPPBAR MIT BARHOCKER
- 9 COUCHTISCH MIT DREHBAREM ELEMENT

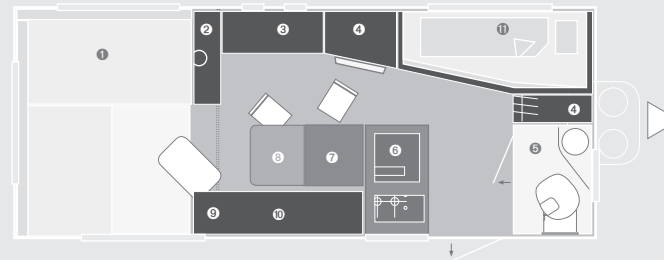

- 1 LOUNGESOFA UMBAUBAR ZUM DOPPELBETT
- 2 COUCHTISCH MIT AUSZIEHBAREM BARFACH UND LAMPE
- 3 AUFBEWAHRUNGSTRUHE MIT SITZGELEGENHEIT
- 4 KLEIDERSCHRÄNKE
- 5 TOILETTENRAUM MIT WASHBECKEN
- 6 KÜCHE MIT MINERALWERKSTOFF-ARBEITSPLATTE
- 7 BARTRESEN MIT STAU RAUM FÜR BARHOCKER
- 8 BARTRESEN AUSKLAPPBAR MIT BARHOCKER
- 9 COUCHTISCH MIT DREHBAREM ELEMENT
- 10 SITZBANK
- 11 ETAGENBETT

**WOHNWAGEN DER MARKE KNAUS HABEN EUROPaweIT 5 JAHRE DICHTIGKEITSGARANTIE UND 24 MONATE GEWÄHRLEISTUNG.
BITTE BEACHTEN SIE FÜR ALLE WOHNWAGEN DER MARKE KNAUS :**

Maß- und Gewichtsangaben bewegen sich durch die Verwendung natürlicher Rohstoffe innerhalb möglicher Toleranzen von +/-5%.

Durch An-, Um- oder Einbauten in nicht autorisierten Werkstätten gefährden Sie Ihre Sicherheit und riskieren den Verlust der allgemeinen Betriebserlaubnis und der KNAUS-Gewährleistung. Lassen Sie deshalb Reparaturen oder Nachrüstungen nur beim autorisierten KNAUS-Fachhändler durchführen und bestehen Sie auf KNAUS-Originalextras.

Nachträgliche Um- und Einbauten, soweit diese technisch möglich sind, erfordern zusätzliche Montage- und Materialkosten. In Einzelfällen kann es zum gegenseitigen Ausschluss von Sonderwunsch-Kombinationen kommen. Technische Änderungen in Konstruktion, Farbe und Ausstattung behalten wir uns, soweit es dem technischen Fortschritt dient, vor.

Die Abbildungen zeigen zum Teil Sonderausstattungen, die gegen Mehrpreis lieferbar sind. Der Inhalt entspricht dem Stand der Drucklegung im Juli 2010. Sie ist ab dem 01.08.2010 für das Modelljahr 2011 gültig. Vorherige Preislisten verlieren ihre Gültigkeit. Irrtum und Druckfehler müssen wir uns vorbehalten.

Die Wasserversorgungsanlage entspricht mindestens dem Stand der Technik 03/2009 (Richtlinie 2002/72/EG)

***) Erläuterungen zu den Gewichtsangaben für Ihren Knaus Wohnwagen:**

Knaus Wohnwagen zeichnen sich durch hohe Zulademöglichkeiten aus. Durch innovative Lösungen wie der Verwendung hochfester Stähle beim Fahrwerk oder intelligenter Wabentechnik im Möbelbau werden geringe Eigengewichte der Knaus Wohnwagen realisiert. Der Gesetzgeber hat geregelt, dass als Gewichtsangabe eines Wohnwagens die „Masse im fahrbereitem Zustand“ und die „Zulässige Gesamtmasse“ angegeben werden (DIN EN 1645-2):



**Knaus Tabbert GmbH
Knaus Marken Management
Helmut-Knaus-Straße 1
94118 Jandelsbrunn
Germany**

Technische Änderungen in Konstruktion, Farbe und Ausstattung sind vorbehalten. Die Abbildungen zeigen zum Teil Sonderausstattungen, die gegen Mehrpreis lieferbar und länderspezifisch sind.

DIE MASSE IM FAHRBEREITEM ZUSTAND IST DEFINIERT ALS:

Masse des leeren Fahrzeugs

+ Flüssiggasflaschen (100% gefüllt)

+ Frischwassertank (100% gefüllt)

= Masse im fahrbereitem Zustand

BEISPIEL:

Masse des leeren Fahrzeugs 1090 kg

Zulässige Gesamtmasse 1400 kg

Maximale Zulademöglichkeit

(Gepäck, Beladung, Gas, Wasser etc.) 310 kg

Die „zulässige Gesamtmasse“ gibt die maximal zulässige Masse eines Fahrzeugs (Fahrzeug inkl. Sonderausstattung/Zubehör/Pakete und Gas, Wasser, Gepäck und Beladung etc.) im Fahrbetrieb an.

Für Sie als Nutzer eines Wohnwagens:

Der aus Nutzersicht wichtige Wert der maximalen Zulademöglichkeit (für Gepäck, Beladung, Gas, Wasser etc.) ergibt sich aus der Differenz zwischen „Zulässige Gesamtmasse“ und „Masse des leeren Fahrzeugs“. Die Masse des leeren Fahrzeugs wird durch Wiegung eines Fahrzeugs in serienmäßiger Ausstattung (ohne Sonderausstattungen, Zubehör oder Paketausstattungen) ermittelt.

Bitte beachten Sie, dass Sonderausstattungen, Zubehör und Pakete durch ihren Einfluss auf die Masse des leeren Fahrzeugs die maximale Zulademöglichkeit eines Wohnwagens reduzieren können. Als Nutzer eines Wohnwagens sind Sie verpflichtet, im Fahrbetrieb die „Zulässige Gesamtmasse“ nicht zu überschreiten.

Die Preise der einzelnen Pakete sind Festpreise und können auch durch zusätzliche Optionen nicht verändert werden.

Bei Bestellung von Optionen, die Bestandteile aus den Paketen ersetzen, werden diese Paketbestandteile nicht zusätzlich mitgeliefert.

Freiheit, die bewegt.

