

TRIGANO

IT | FR
Ed. 03-11 / 2006



06
07

ROLLER TEAM

TRIGANO SpA: Loc. Cusona, 53037 - San Gimignano (Siena) Italy
Tel. +39 0577 6501 - Fax +39 0577 650200 - www.rollerteam.it

ROLLER TEAM
Libertà di viaggiare
Liberté de voyager

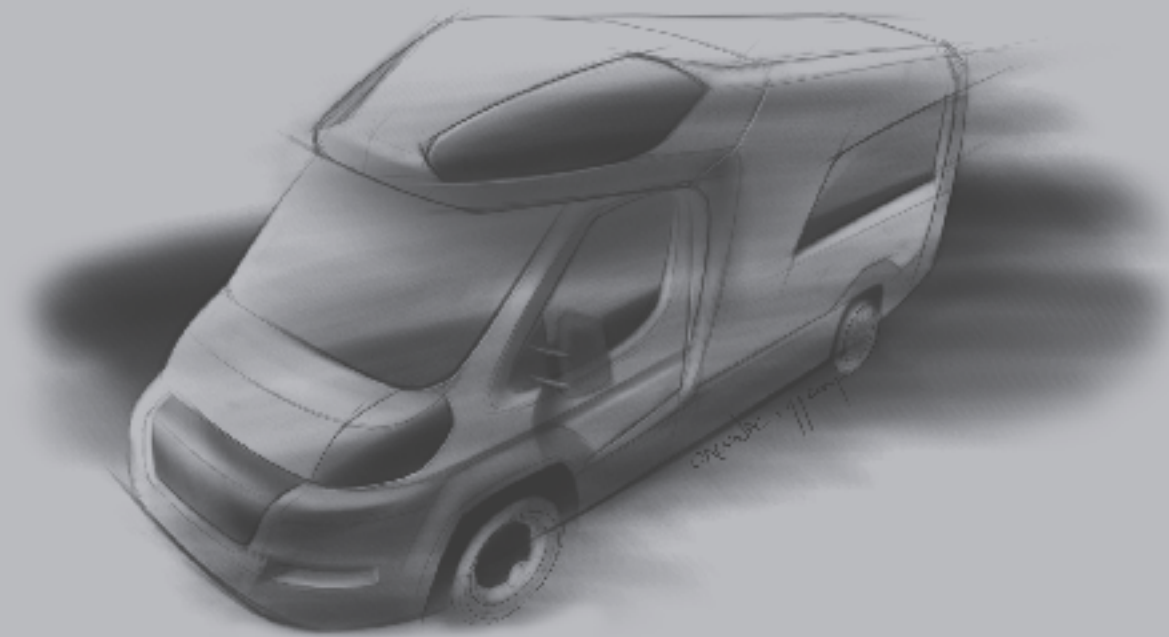

Quello che tutti noi percepiamo istintivamente del design è l'aspetto estetico, che rende un prodotto piacevole alla vista. Nella realtà il design di un bene complesso e prezioso quale è un veicolo con funzione abitativa va ben oltre, dovendo miscelare esigenze stilistiche, funzionali e produttive. Dunque non solo un esercizio di abilità nel disegnare linee accattivanti e moderne, ma un progetto per cucire un abito sportivo bello, confortevole e curato nei dettagli.

Roller Team è la scelta di chi ha una passione sportiva da sempre e la vuole percepire attorno a sé nel carattere delle linee, nella forza dei volumi, nello stile: il suo stile.

Ce que chacun perçoit instinctivement du design, c'est l'aspect esthétique, la dimension qui rend le produit agréable aux yeux. En réalité le design d'un objet à la fois complexe et précieux tel qu'un véhicule à fonction d'habitat va bien au-delà, puisqu'il doit apporter des réponses stylistiques et fonctionnelles tout en tenant compte d'exigences de production. Aussi le design n'est-il pas seulement un exercice d'habileté dans le dessin de lignes élégantes et modernes, c'est aussi un projet qui vise la réalisation d'un cadre sportif à la fois élégant, confortable et soigné dans les moindres détails.

Roller Team, c'est le choix de tous ceux qu'anime depuis toujours la passion du sport. Ceux qui désirent que les lignes traduisent autour d'eux cette passion, dans la force des volumes, dans le style: leur style.



30
 years

Roller Team è uno dei marchi principali di Trigano S.A., gruppo francese leader indiscusso nel mercato europeo del plein air.













Per festeggiare la nostra presenza nel settore da trent'anni, la gamma 2006/2007 è stata completamente rinnovata nel design e negli allestimenti interni mantenendo, allo stesso tempo, i caratteri e le linee grintose che hanno da sempre contraddistinto il marchio Roller Team

La gamma Roller Team è composta da 4 tipologie di prodotto che si differenziano per dotazioni e posizionamento.

Roller Team est une des marques phares de Trigano S.A., groupe français leader sans rival sur le marché européen du plein air.

Pour fêter notre présence dans le secteur depuis plus de 30 ans, la gamme 2006/2007 a été entièrement renouvelée en termes de design et d'aménagements intérieurs tout en conservant des caractéristiques et des lignes dynamiques, celles propres depuis toujours à la marque Roller Team.

La gamme Roller Team comprend 4 types de produit qui se distinguent par les équipements et les dispositions.

04		Sistema Integrato Système Intégré	
05		TRIGANO Camper Service	
		Test e Verifiche di Sicurezza Contrôles et tests de sécurité	
Auto-Roller			
06	Mansardato Capucine	 Auto-Roller 2-07 Auto-Roller 3-07 Auto-Roller 7-07 Auto-Roller 7 Maxi-07 Auto-Roller 8-07 Auto-Roller Garage-07	Auto-Roller, pratico e funzionale, è caratterizzato da una estrema attenzione al rapporto prezzo/qualità, è disponibile in 6 modelli mansardati e 3 semintegrati.
12	Semintegrale Profilé	 Auto-Roller 230 P-07 Auto-Roller 255 P-07 Auto-Roller Garage P-07	Auto-Roller, pratique et fonctionnel, caractérisé par une extrême attention accordée au rapport qualité/prix, est disponible dans 6 modèles à capucine et 3 modèles profilés.
Granduca			
18	Mansardato Capucine	 Granduca 10-07 Granduca GT-07 Granduca Garage-07	Granduca, veicoli estremamente accessoriati e in grado di soddisfare anche gli equipaggi più esperti, disponibili 3 mansardati e 5 semintegrati.
24	Semintegrale Profilé	 Granduca 255 P-07 Granduca Garage P-07 Granduca 265 P-07 Granduca 285 P-07 Granduca 295 P-07	Granduca, véhicules parfaitement équipés à même de satisfaire les utilisateurs les plus aguerris. Disponible dans 3 modèles à capucine et 5 modèles profilés.
Pegaso			
30	Mansardato Capucine	 Pegaso Garage-07 Pegaso 707-07 Pegaso 707 Living-07 Pegaso Garage Living-07 Pegaso GTX-07	Pegaso, il top della gamma, con rifiniture e dotazioni superiori offerto in 5 modelli mansardati. Pegaso, le haut de gamme avec des finitions et des équipements de niveau supérieur, proposé dans 5 modèles à capucine.
Livingstone			
36	VAN	 Livingstone SD-07 Livingstone SL-07 Livingstone 1-07 Livingstone 2-07 Livingstone Wagon-07 Livingstone 4-07	Livingstone, la scelta intelligente per una dimensione compatta, comfort e dotazioni di alto livello. Disponibile in 6 modelli. Livingstone, la solution intelligente avec des dimensions compactes, pour un confort et des équipements de haut niveau. Disponible dans 6 modèles
42		Punti di forza Points forts	
49		Tappezzerie Revêtements	
50		Dati tecnici Données techniques	



TRIGANO



Nel dicembre 2002 Trigano S.p.A. ha ottenuto la certificazione UNI EN ISO 9001:2000 e 14001 "sistema integrato qualità e ambiente", a cui si è aggiunta, nel dicembre 2005, la certificazione OHSAS 18001:1999. Trigano S.p.A. è l'unica azienda del settore dei veicoli ricreazionali ad aver ottenuto le tre certificazioni, che insieme costituiscono il cosiddetto "Sistema Integrato" (Qualità-Ambiente-Sicurezza), dimostrazione che Trigano è un'Azienda che opera in conformità con tutta una serie di parametri volti a garantire al cliente finale, alla comunità e ai dipendenti standard qualitativi di impatto ambientale e di sicurezza sul lavoro, controllati, verificati e sempre costanti

SICUREZZA

L'implementazione di un sistema di gestione della salute e sicurezza dei lavoratori permette di controllare i rischi relativi alla salute e sicurezza dei lavoratori e rendere l'ambiente di lavoro più sicuro per tutte le risorse impegnate nell'organizzazione, oltre ad assicurare che vengano rispettate e applicate correttamente le leggi in materia di sicurezza. Con il sistema di gestione della SSL la TRIGANO S.p.A. ha predisposto le modalità per identificare i pericoli e valutare i rischi per l'ambiente di lavoro, sviluppare metodi per eliminare pericoli e rischi insieme alle misure per valutare le possibilità di miglioramento.

AMBIENTE

TRIGANO S.p.A. considera la tutela dell'ambiente, la prevenzione dell'inquinamento, la conformità alle disposizioni legislative applicabili in materia ambientale come elementi cardine della propria strategia imprenditoriale. In questa ottica è stato istituito un sistema di gestione ambientale per il quale, nell'anno 2002, TRIGANO ha ottenuto la certificazione di conformità alla norma UNI EN ISO 14001; nel dicembre 2005 la certificazione è stata rinnovata secondo la vision 14001:2004, che prevede un'attenzione degli aspetti ambientali indiretti verso i concessionari e il cliente finale.

QUALITÀ

Tutti i nostri veicoli sono pensati con l'obiettivo di garantire il massimo della soddisfazione ai nostri clienti.

Scegliere Roller Team significa avere la garanzia di:

- Veicoli progettati nel pieno rispetto di normative volontarie quali:
 - EN 1646-1 "Requisiti abitativi concernenti la sicurezza e la salute"
 - EN 721 "Requisiti di sicurezza concernenti la Ventilazione"
- Veicoli sottoposti a controlli durante tutto il processo produttivo
- Un servizio di assistenza post vendita in grado di dare risposte sicure e rapide al cliente
- Una rete di concessionari estremamente qualificata e presente in tutta Europa

Tutti i processi produttivi Trigano S.p.A. sono certificati:

- UNI EN ISO 9001:2000
- UNI EN ISO 14001:2004
- OHSAS 18001:1999

En décembre 2002, Trigano S.p.A. a obtenu les certifications UNI EN ISO 9001:2000 et 14001 "système intégré qualité et environnement", au quelle est venue s'ajouter, en décembre 2005, la certification OHSAS 18001:1999. Trigano S.p.A. est la seule entreprise, du secteur camping-cars, à avoir obtenu les trois certifications qui constituent ce qu'il est convenu d'appeler "Système intégré" (Qualité - Environnement - Sécurité). Ceci atteste que Trigano est une entreprise dont les activités sont mises en œuvre dans le respect de toute une série de paramètres dont la fonction est de garantir au client final, à la collectivité et au personnel de l'entreprise des standards de qualité d'impact sur l'environnement et de sécurité sur le lieu de travail, systématiquement contrôlés et constants.

SÉCURITÉ

La mise en œuvre d'un système de management de la santé et de la sécurité du personnel permet une maîtrise des risques inhérents à la santé et à la sécurité du personnel, permet de créer un environnement de travail plus sûr pour toutes les ressources mobilisées au sein de l'entreprise. Un tel système garantit l'application et le respect des dispositions légales en matière de sécurité. Au travers de ce système de management de la sécurité sur le lieu de travail, TRIGANO S.p.A. a défini des modalités visant à identifier les dangers et à évaluer les risques présents sur le lieu de travail; à développer des méthodes d'élimination des dangers et de prévention des risques.

ENVIRONNEMENT

TRIGANO S.p.A. envisage la sauvegarde de l'environnement, la prévention de la pollution et la conformité aux dispositions légales applicables en matière d'environnement comme des éléments incontournables de sa stratégie commerciale et économique. Dans une telle optique, un système de management environnemental a été institué, pour lequel TRIGANO a obtenu, en 2002, la certification de conformité à la norme UNI EN ISO 14001. En décembre 2005, cette certification a été renouvelée sur la base de la norme vision 14001:2004, qui prévoit une attention accordée aux aspects environnementaux indirects à l'égard des concessionnaires et du client final.

QUALITÉ

Tous nos véhicules sont pensés pour donner pleine satisfaction aux clients.

Opter pour Roller Team est synonyme des garanties suivantes:

- Véhicules conçus dans le plein respect des normes volontaires telles que:
 - EN 1646-1 "Exigences d'habitation relatives à la santé et à la sécurité"
 - EN 721 "Exigences de sécurité relatives à la ventilation"
- Véhicules soumis à des contrôles pendant tout le cycle de production;
- Service d'assistance après-vente à même d'apporter des réponses à la fois fiables et rapides au client;
- Réseau de concessionnaires hautement qualifié et implanté dans toute l'Europe.

Toutes les phases de production Trigano S.p.A. sont certifiées:

- UNI EN ISO 9001:2000
- UNI EN ISO 14001:2004
- OHSAS 18001:1999

Trigano Camper Service, nato dalla volontà di Trigano S.p.A. di essere ancora più vicina alle esigenze dei propri clienti e dell'intera rete di vendita, si pone come vero e proprio supporto di formazione e assistenza. Una struttura di 5.500 mq di superficie coperta costituita da 4.000 mq dedicati ai ricambi e da 1.500 mq per l'assistenza tecnica con un personale altamente qualificato composto da 40 addetti. Il nuovo centro servizi effettuerà anche assistenza on-line in 20 Paesi Europei a più di 180 concessionari.



Trigano Camper Service, créé par Trigano pour répondre au mieux aux besoins de ses clients et de tout le réseau de vente, est un véritable soutien à l'assistance et à la formation. Une structure de 5.500 m² couverts dont 4.000 alloués aux pièces détachées et 1.500 à l'assistance technique, au sein de laquelle opère un personnel hautement qualifié (au total 40 personnes). Le nouveau centre de services assurera un service d'assistance on-line dans 20 pays européens, pour plus de 180 concessionnaires.

GREEN HOME

Parte della produzione Roller Team * (relativamente a cucine ed armadi) è certificata "Green Home" un marchio che valuta la qualità ambientale dei prodotti per l'arredo. Frutto di un progetto con il mondo universitario, il Centro Sperimentale del Mobile e sostenuto dalla Regione Toscana, "Green Home" attraverso la consulenza scientifica di Ambiente Italia garantisce al consumatore che gli elementi di arredo (cucine ed armadi) del prodotto sono stati costruiti privilegiando soluzioni tecnologiche e gestionali che riducono l'impatto ambientale su più fasi del ciclo di vita.

Trigano è la prima azienda del Plein Air che adotta "Green Home" iniziando un percorso verso la produzione di un camper ecologico in ogni sua parte.

*Auto-Roller 2, Auto-Roller 3, Auto-Roller Garage, Auto-Roller 8, Auto-Roller Garage P, Auto-Roller 230 P, Auto-Roller 7, Auto-Roller 7 Maxi



*Une partie de la production Roller Team * (en rapport avec les cuisines et les placards) est certifiée "Green Home" un label mettant en valeur la qualité environnementale des produits d'équipement. Fruit d'un projet avec le monde universitaire, le Centre Expérimental du Meuble est soutenu par la Région de la Toscane, "Green Home" à travers la consultation scientifique de Ambiente Italia qui garantit au consommateur que les éléments d'équipement (cuisines et placards) du produit ont été construits en privilégiant des solutions technologiques et de gestion qui réduisent l'impact sur l'environnement sur plusieurs phases du cycle de vie.*

Trigano est la première entreprise du Plein Air qui adopte le certificat "Green Home" en amorçant un parcours vers la production de camping-cars écologiques à tous les niveaux.

*Auto-Roller 2, Auto-Roller 3, Auto-Roller Garage, Auto-Roller 8, Auto-Roller Garage P, Auto-Roller 230 P, Auto-Roller 7, Auto-Roller 7 Maxi

Test e Verifiche di Sicurezza

Al fine di assicurare i massimi standard qualitativi sottoponiamo i mezzi Roller Team ai seguenti test:

Afin de garantir les plus hauts standards de qualité, tous les véhicules Roller Team font l'objet des tests et contrôles de sécurité suivants:



Vengono effettuati test aerodinamici per ottimizzare stabilità e prestazioni dei mezzi.

Des tests aérodynamiques sont effectués dans le but d'optimiser la stabilité et les performances des véhicules.



I mezzi Roller Team vengono sottoposti a severi test climatici.

Les véhicules Roller Team sont soumis à de sévères tests climatiques.

Contrôles et tests de sécurité



Gli impianti a gas che equipaggiano i nostri veicoli sono testati da personale certificato dal protocollo tedesco DVGW.

Les installations de gaz montées sur nos véhicules sont certifiées par un personnel autorisé selon le protocole allemand DVGW.



L'impermeabilizzazione dei nostri mezzi viene controllata con speciali apparecchiature che irrorano le superfici esterne dei mezzi con getti di acqua in pressione.

L'étanchéité de nos camping-cars est contrôlée au moyen d'appareillages spéciaux qui arrosent les superficies extérieures des véhicules avec des jets d'eau sous pression.



Tutti i veicoli Roller Team vengono pesati elettronicamente e viene rilasciata una certificazione scritta del peso per il cliente finale a garanzia del rispetto delle omologazioni.

Tous les véhicules Roller Team sont pesés électroniquement.

Une attestation écrite du poids est délivrée au client final comme garantie du respect des homologations.

Mansardato | Capucine

Auto-Roller è uno dei prodotti più conosciuti e di maggior successo sul mercato europeo; rappresenta un'ottima porta d'ingresso per chi desidera avvicinarsi al mondo del plein air.

Dotazioni complete, cura dei particolari e robustezza degli interni ne fanno un ottimo compagno di avventura per la famiglia o gli amici.

Disponibile su meccaniche FIAT 2.2 MJ e 2.3 MJ a trazione anteriore e FORD 2.4 TDCi a trazione posteriore con ruote gemellate.

Auto-Roller est un des produits les plus connus, entre autres grâce aux succès remportés sur le marché européen: il offre une solution idéale pour accéder au monde du plein air.

Équipements complets, soin du détail et robustesse des intérieurs en font un compagnon d'aventure idéal, en famille ou entre amis.

Disponible sur mécanique FIAT 2.2 MJ et 2.3 MJ à traction avant et mécanique FORD 2.4 TDCi à traction arrière avec roues jumelées.

Punti di forza | Points forts

ESTERNI / EXTERIEUR



Pareti e tetto in vetroresina antigraffio
Pareis et toit en polyester anti-grêle



Vano porta TV
Logement support TV



Frigorifero ad alta capacità
Réfrigérateur de grande contenance



Serbatoi acque ad alta capacità
Réservoirs d'eau de grande contenance



Illuminazione a basso consumo
Éclairage à basse consommation



Doccia separata
Douche indépendante



Letti con reti a doghe in legno
Lits à sommier à lattes en bois



Combi 4000 W
Combi 4000 W



Oblò con ventilatore
Lanterneau avec ventilateur



Letto mansarda sollevamento facile
Lit relevable avec assistance

Solo su alcuni modelli / Pour certains modèles seulement





L'ergonomia della dinette consente di ospitare comodamente 4 persone.

Il design morbido del mobilio rende l'ambiente piacevole ed ergonomico.

L'ergonomie de la dînette permet d'accueillir confortablement 4 personnes.

Le design tout en douceur du mobilier rend l'espace agréable et ergonomique.

Mansardato | Capucine



Gli spazi e le forme sono ottimizzati per un equilibrio fra il comfort e il massimo spazio stivabile.

Ampi bagni con lavello incassato, miscelatore e doccia separata.

Les espaces et les formes sont optimisés pour garantir le juste équilibre entre confort et capacité maximum de rangement.

Grandes salles de bains avec lavabo encastré, mitigeur et douche séparée.



Semintegrale | Profilé

Auto-Roller in versione semintegrale è la soluzione intelligente per chi cerca un veicolo maneggevole, robusto e ben curato e con ottime dotazioni.

Prezzi estremamente competitivi abbinati a dotazioni complete; cura dei particolari e robustezza lo fanno un ottimo compagno d'avventura per la famiglia o gli amici.

3 piante differenti anche con vano garage.

Equipaggiato con meccaniche FIAT 2.2 MJ e 2.3 MJ.

Auto-Roller en version profilée est la solution intelligente pour toutes celles et ceux qui sont en quête d'un véhicule maniable, robuste, soigné dans les moindres détails et parfaitement équipé.

Des prix extrêmement compétitifs associés à des équipements complets, le soin de chaque détail et une qualité de robustesse en font un excellent compagnon d'aventure, en famille ou entre amis.

3 plans différents, y compris avec garage.

Disponible sur mécaniques FIAT 2.2 MJ et 2.3 MJ.

Punti di forza | Points forts

ESTERNI / EXTERIEUR



Pareti e tetto in vetroresina antigraffio
Parois et toit en polyester anti-grêle



Obli panoramico
Lanterneau panoramique

INTERNI / INTERIEUR



Frigorifero ad alta capacità
Réfrigérateur de grande contenance



Serbatoi acque ad alta capacità
Réservoirs d'eau de grande contenance



Doccia separata
Douche indépendante



Illuminazione a basso consumo
Éclairage à basse consommation



Letti con reti a doghe in legno
Lits à sommier à lattes en bois



Sedili girevoli con doppio bracciolo
Sièges pivotants à double accoudoir



Combi 4000 W
Combi 4000 W



Porta TV 15" LCD
Support TV 15" LCD

Solo su alcuni modelli / Pour certains modèles seulement



Semintegrale | Profilé



Zona cucina dotata di piano a tre fuochi, lavabo con miscelatore monocomando e capiente frigo incassato. Completano la dotazione numerosi cassetti e scomparti estraibili.

Semidinette accogliente anche per i sedili cabina, tavolo con prolunga estensibile. Ampi pensili e grande cucina.

Zone cuisine équipée de plan de cuisson à trois feux, évier avec mitigeur et grand réfrigérateur intégré. Pour compléter les équipements, de nombreux tiroirs et compartiments coulissants.

Semi-dînette accueillante y compris pour les sièges cabine, table extensible avec rallonge. Grands placards hauts et grande cuisine.

Semintegrale | Profilé

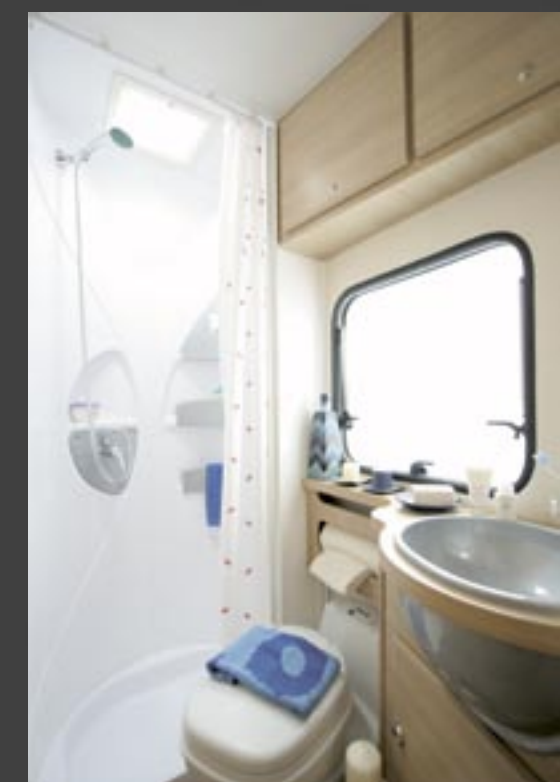

Zona notte con letto matrimoniale spazioso ed accogliente.
Mensole portaoggetti.
Ampio bagno con lavello ad incasso dotato di miscelatore monocomando e doccia separata.

Espace nuit avec lit deux personnes spacieux et agréable.
Étagères de rangement et grands placards hauts.
Grand cabinet de toilette avec lavabo encastré équipé de mitigeur et douche séparée.

Mansardato | Capucine

Granduca è ormai un classico per i camperisti. Da anni presente sul mercato si rivolge ad un pubblico di esperti.

3 piante su meccaniche FIAT 2.3 MJ e 3.0 MJ.

Grandi capacità di carico, con vano garage porta scooter o gavoni a volume variabile per biciclette e bagagli ingombranti. Completamente rinnovato il design della mansarda e della parte posteriore.

Granduca fait désormais figure de classique pour les adeptes du camping-car. Présent sur le marché depuis de nombreuses années, il s'adresse à une clientèle d'utilisateurs aguerris.

3 plans sur mécaniques FIAT 2.3 MJ et 3.0 MJ.

Grande capacité de chargement, garage à scooter ou soutes à volume variable pour vélos et bagages encombrants. Design de la capucine et de la partie arrière entièrement rénové.

Punti di forza | Points forts

ESTERNI / EXTERIEUR



Tetto in vetroresina e antigraffio
Toit en polyester anti-grêle



Obliò panoramico
Lanterneau panoramique



Finestre Seitz
Fenêtres Seitz

INTERNI / INTERIEUR



Frigorifero ad alta capacità
Réfrigérateur de grande contenance



Serbatoi acque ad alta capacità
Réservoirs d'eau de grande contenance



2 tappezzerie a scelta
2 coloris de tissu au choix



Porta TV 15" LCD
Support TV 15" LCD



Doccia separata
Douche indépendante



Letti con reti a doghe in legno
Lits à sommier à lattes en bois



Cucina SMEV a 4 fuochi
Cuisinière SMEV à 4 feux



Illuminazione a basso consumo
Éclairage à basse consommation

Solo su alcuni modelli / Pour certains modèles seulement



Sedili girevoli con doppio bracciolo
Sièges pivotants à double accoudoir



Letto mansarda sollevamento facile
Lit relevable avec assistance



Combi 4000 W
Combi 4000 W



Combi 6000 W
Combi 6000 W



Air Top Webasto 3500 W
Air Top Webasto 3500 W



Forno a gas
Four à gaz



Nuovo design della mansarda.
Nouveau design de la capucine.



Nuovo design del faro e della parte posteriore.
Nouveau design des phares et de la partie arrière.

Mansardato | Capucine



Eleganza ed ergonomia si fondono insieme per la massima funzionalità in ogni ambiente del veicolo.

Cucina di tipo domestico con cestelli "push-pull".

Élégance et ergonomie se fondent et confèrent le plus haut degré de fonctionnalité à chaque espace du véhicule.

Cuisine comme chez soi, avec paniers "push-pull".



Mansardato | Capucine

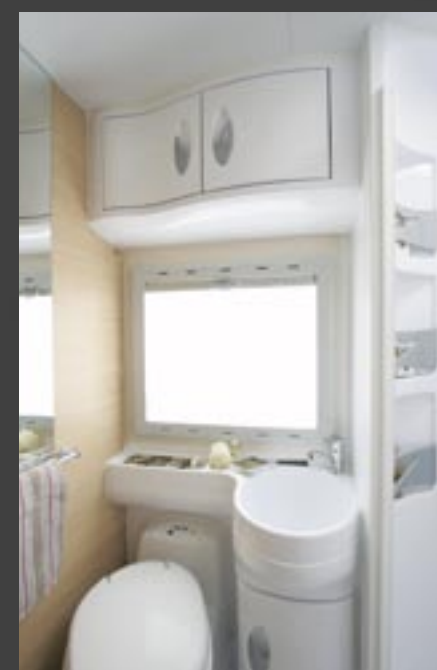

Mansarda spaziosa e confortevole con due finestre ed un oblò, ampi volumi stivabili.

Toilette con doccia separata da porta rigida.

Capucine spacieuse et confortable avec deux baies, un lanterneau et de grands espaces de rangement.

Salle d'eau avec douche séparée par une porte rigide.

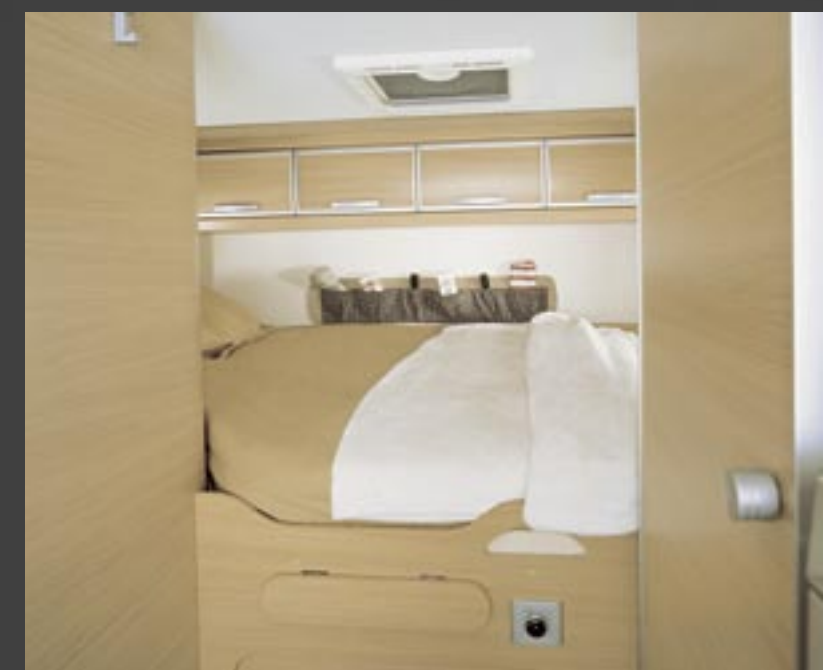

Semintegrale | Profilé

Prodotto grintoso e sportivo, Granduca semintegrale è adatto a un pubblico che ricerca prestazioni e stile.

Disponibile su meccaniche FIAT 2.3 MJ e 3.0 MJ e Renault 2.5 dCI, la gamma Granduca semintegrale offre un'ampia scelta di dotazioni di serie per sicurezza e comfort di guida (sospensioni ad aria per veicoli su meccaniche Renault).

Produit dynamique et sportif, Granduca profilé convient à une clientèle en quête de performances et de style.

Disponibile sur mécaniques FIAT 2.3 MJ et 3.0 MJ et sur mécanique Renault 2.5 dCI, la gamme Granduca profilé offre de nombreux équipements de série pour la sécurité et le confort de conduite (suspensions à air pour les véhicules sur mécaniques Renault).

Punti di forza | Points forts

ESTERNI / EXTERIEUR

-  Tetto in vetroresina e antigrandine
Toit en polyester anti-grêle
-  Oblo panoramico
Lanterneau panoramique
-  Finestre Seitz
Fenêtres Seitz
-  Porta finestra con zanzariera
Fenêtre de la porte avec moustiquaire
-  Pattumiera integrata nella porta
Poubelle intégrée à la porte
-  Porta Seitz
Porte Seitz

INTERNI / INTERIEUR

-  Frigorifero ad alta capacità
Réfrigérateur de grande contenance
-  Serbatoi acque ad alta capacità
Réservoirs d'eau de grande contenance
-  2 tappezzerie a scelta
2 coloris de tissu au choix
-  Porta TV 15" LCD
Support TV 15" LCD
-  Doccia separata
Douche indépendante
-  Forno a gas
Four à gaz
-  Cucina SMEV a 4 fuochi
Cuisinière SMEV à 4 feux
-  Illuminazione a basso consumo
Éclairage à basse consommation

Solo su alcuni modelli / Pour certains modèles seulement

-  Air Top Webasto 3500 W
Air Top Webasto 3500 W
-  Sospensioni Alko
Suspensions Alko
-  Letti con reti a doghe in legno
Lits à sommier à lattes en bois
-  Combi 6000 W
Combi 6000 W
-  Sedili girevoli con doppio bracciolo
Sièges pivotants à double accoudoir



Nuovo design del cupolino.
Nouveau design du profilé.



Nuovo design del faro e della parte posteriore
Nouveau design des phares et de la partie arrière.

Semintegrale | Profilé



I rivestimenti in "soft-touch" della parte anteriore rendono l'ambiente dinette sportivo e funzionale integrando la cabina nello spazio interno.

La cucina con 4 fuochi, ampio piano di appoggio, cestelli, pensili con ante in metacrilato e frontale con luce integrata.

Les revêtements de type "soft-touch" de la partie avant font de la dinette un espace sportif et fonctionnel qui intègre la cabine à l'espace intérieur.

Plan de cuisson à 4 feux, plan de travail de grandes dimensions, paniers, placards hauts avec portes en méthacrylate et façade à éclairage intégré.



Semintegrale | Profilé



Le forme arrotondate e lo sfruttamento degli spazi si fondono insieme con armonia. Spaziosi letti posteriori con pensili e mensole a giorno.

Toilette con lavabo, miscelatore e doccia separata da porta rigida.

Les formes galbées facilitent l'utilisation de l'espace et se fondent avec harmonie. Lits arrières spacieux avec placards et étagères à claire-voie.

Salle de bain avec lavabo, mitigeur et douche séparée par une porte rigide.



Mansardato | Capucine

Meccaniche performanti, dotazioni di serie complete unite a uno stile innovativo fanno del Pegaso il punto di arrivo per i camperisti più esigenti. Le 5 piante, disponibili su meccaniche FIAT 3.0 MJ, sono caratterizzate da ambienti living confortevoli con arredamenti di particolare pregio.

Una grande novità è rappresentata dall'introduzione dell'ecopelle come tappezzeria.

Mécaniques performantes et équipements de série complets alliés à un style innovant font de Pegaso le véhicule par excellence des adeptes du camping-car les plus exigeants. Les 5 plans, disponibles sur mécaniques FIAT 3.0 MJ, sont caractérisés par des espaces à vivre confortables et des ameublements de grand standing.

Grande nouveauté: l'introduction du cuir écologique dans les matériaux de revêtement.

Punti di forza | Points forts

ESTERNI / EXTERIEUR



Tetto in vetroresina e antigraffio
Toit en polyester anti-grêle



Porta Seitz
Porte Seitz



Mansarda monoscocca in vetroresina
Capucine mono-coque en polyester



Finestre Seitz
Fenêtres Seitz



Sospensioni Alko
Suspensions Alko



Oblò panoramico
Lanterneau panoramique

INTERNI / INTERIEUR



Frigorifero ad alta capacità
Réfrigérateur de grande contenance



Serbatoi acque ad alta capacità
Réservoirs d'eau de grande contenance



2 tappezzerie a scelta
2 coloris de tissu au choix



Porta TV 15" LCD
Support TV 15" LCD



Doccia separata
Douche indépendante



Air Top Webasto 3500 W
Air Top Webasto 3500 W



Letti con reti a doghe in legno
Lits à sommier à lattes en bois



Forno a gas
Four à gaz



Letto mansarda sollevamento facile
Lit relevable avec assistance



Illuminazione a basso consumo
Éclairage à basse consommation



Cucina a 3 fuochi con cappa aspirante
Plan de cuisson à 3 feux avec hotte d'aspiration



Sedili girevoli con doppio bracciolo
Sièges pivotants à double accoudoir

Solo su alcuni modelli / Pour certains modèles seulement



Nuovo design della parte posteriore del faro.

Nouveau design de la partie arrière et des phares.

Il nuovo design esterno completamente rinnovato della mansarda e della parte posteriore aggiunge uno stile unico e riconoscibile a dotazioni di serie ai massimi livelli della categoria.

Le design entièrement revu de la capucine et de la partie arrière ajoute un style unique caractérisé par des équipements de haute qualité.



Il design di arredo nelle forme e dei colori si fonde insieme con la funzionalità degli interni rendendo l'interno dinamico e confortevole da vivere.

La cucina con cestelli di casa (push to open) e fuochi separati dal design innovativo permettono di sfruttare al meglio gli spazi.

Le design de l'ameublement se fond, dans ses formes et ses couleurs, à la fonctionnalité des intérieurs rendant l'espace intérieur à la fois dynamique et confortable.

Cuisine avec paniers de rangement à ouverture par poussée et feux séparés au design innovant qui permettent d'exploiter au mieux l'espace.

Nota: La disposizione dei cuscini in configurazione di marcia del veicolo è diversa da quella presentata nella foto

Note: la disposition des coussins en configuration de marche du véhicule est différente de celle présentée sur la photo.

Mansardato | Capucine



Il design al servizio del confort e dell'ergonomia rendono gli interni di Pegaso unici.

Comodo e completo il bagno con WC, lavabo ad incasso e doccia separata; l'ampia finestra con zanzariera e l'oblò ne garantiscono la massima areazione.

Le design au service du confort et de l'ergonomie rendent les intérieurs des Pegaso uniques.

Confortable et complet, le cabinet de toilette est composé de WC, lavabo encastré et douche indépendante; la grande baie avec moustiquaire et le lanterneau garantissent une excellente aération.



VAN

Novità della gamma Roller Team, Livingstone è il van che offre un'ampia disponibilità di soluzioni a livello di allestimenti e dotazioni di serie.

Offerto in 6 modelli diversi, due lunghezze, tre versioni (Classic, Premium e Prestige) e tre colori, Livingstone è il veicolo ideale per ogni tipo di vacanza.

Nouveauté de la gamme Roller Team, Livingstone est le van qui offre une vaste gamme de solutions en termes d'aménagements sans compter de nombreux équipements de série.

Proposé dans 6 modèles différents, 2 longueurs, 3 versions (Classic, Premium et Prestige) et 3 couleurs, Livingstone est le véhicule idéal pour toutes les vacances.

Punti di forza | Points forts

ESTERNI / EXTERIEUR



Oblò panoramico
Lanterneau panoramique



2 tappezzerie a scelta
2 coloris de tissu au choix



Serbatoi acque ad alta capacità
Réservoirs d'eau de grande contenance



Air Top Webasto 2000s
Air Top Webasto 2000s



Tende separazione cabina
Rideau de séparation cabine



Poggiatesta fronte marcia in dinette
Appui-tête sens de marche dans dinette



Letti con reti a doghe in legno
Lits à sommier à lattes en bois



Paraurti in tinta con carrozzeria e bandelle laterali
Pare-chocs teinte carrosserie et bas de caisses



Sedili girevoli (doppio bracciolo regolabile in altezza)
Sièges pivotants (double accoudoir réglable en hauteur)



Fodere sedili guida e passeggero
Housses sièges conducteur et passager

Solo su alcuni modelli / Pour certains modèles seulement



Colori e vernici | Couleurs et peintures



Grigio chiaro Gris Clair



Champagne Champagne



Bianco Blanc

VAN



Dinette accogliente che integra anche i due posti della cabina. Tavolo con prolunga estensibile.

Dînette accueillante qui intègre également les deux places de la cabine. Table extensible avec rallonge.



Funzionalità e ridotto ingombro si coniugano in questo ambiente compatto ma confortevole.

Cucina con 2 fuochi e lavello integrato, miscelatore estensibile.

Toilette con doccia integrata e miscelatore estensibile.

Fonctionnalité et encombrement réduit se conjuguent au sein d'un espace à la fois compact et agréable.

Plan de cuisson à 2 feux et évier intégré, mitigeur douche extensible.

Salle de bain avec douche intégrée, mitigeur douche extensible.

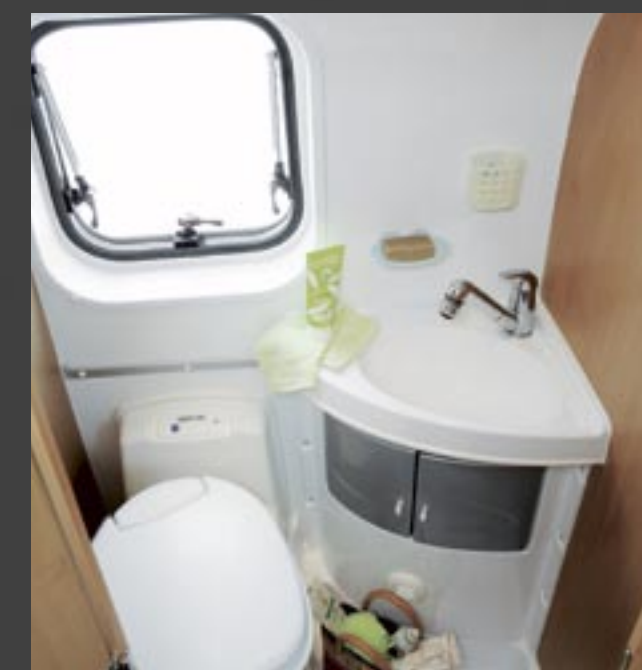

VAN



Passo Empattement: **3450**

Modelli Modèles: **SD | SL**

2.2 MJ (100CV)	2.3 MJ (120CV)
CLASSIC	
PREMIUM	PREMIUM
	PRESTIGE



Passo Empattement: **4035**

Modelli Modèles: **1 | 2 | Wagon | 4**

2.2 MJ (100CV)	2.3 MJ (120CV)	3.0 MJ (150CV)
PREMIUM		
	PREMIUM	
	PRESTIGE	PRESTIGE

Versioni ed equipaggiamenti | Versions et équipements

CLASSIC	PREMIUM	PRESTIGE	
•	•	•	CAMPING CAR PACK V7-01
•	•	•	ELECTRIC PACK V7-01
• (h)	•	•	COMFORT PACK V7-01
•	•	•	SAFE PACK V7-01
–	□	•	CLIMA PACK V7-01
–	□	•	SAFE PLUS PACK V7-01
–	□	□	WINTER PACK V7-01
–	□	•	MEDIA PACK V7-01

(h) Doppio specchio elettrico con sbrinatorio non è disponibile per la versione Classic
(h) Double rétroviseur anti-reflet électrique non disponible sur la version Classic

Letto posteriore spazioso ed accogliente.

Lit arrière spacieux et agréable.

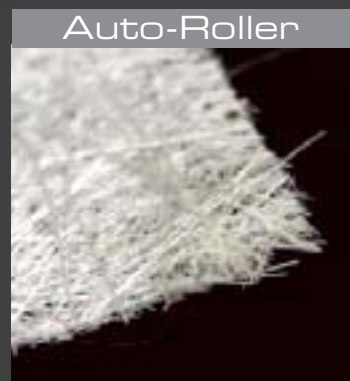

Auto-Roller

Pareti in vetroresina.
Pareti e tetto in vetroresina
(solo su semintegrale).

*Parois en polyester.
Parois et toit en polyester
(uniquement sur profilé).*



Paraurti verniciati
(solo su Granduca e Pegaso)

*Pare-chocs coloré
(sur Granduca et Pegaso)*



Porta Seitz
(solo su Granduca semintegrale e Pegaso).

*Porte Seitz
(sur Granduca profilé et Pegaso).*



Finestre Seitz di serie
(su Granduca e Pegaso).

*Baies Seitz de série
(sur Granduca et Pegaso).*



Granduca Pegaso

Pareti in alluminio,
tetto in vetroresina.

*Parois en aluminium,
toit en polyester.*



Mansarda monoscocca
in vetroresina coibentata.
Rivestimento interno con
pannelli soft touch di tipo
automobilistico e luci
integrate su Pegaso.

*Capucine monobloc en
polyester isolée. Revêtement
intérieur avec panneaux soft
touch de type automobile et
éclairage intégré sur Pegaso.*



Oblò trasparenti
e panoramici.

*Lanterneaux transparents
et panoramiques.*



Air Top Webasto.
(solo su Pegaso)

*Air Top Webasto.
(uniquement sur Pegaso)*



Allestimenti con garage
per moto/scooter.

*Aménagements avec
garage pour moto/
scooter.*



Gavoni volume variabile.

Coffres à volume variable.



Combi Truma

Combi Truma



Sospensioni Alko
(solo su Granduca
285 P, 295 P e Pegaso).

*Suspensions Alko
(sur Granduca
285 P, 295 P et Pegaso).*



Capiente e comodo
cestello portaoggetti
all'interno dello spazio
garage.

*Grand panier de
rangement ultra
pratique à l'intérieur
de l'espace garage.*

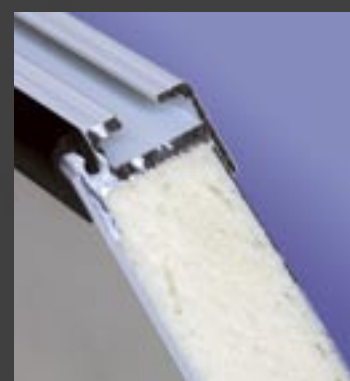

Porte e gavoni ampi
realizzati con schiumatura
ad alta densità per
migliorare l'isolamento
termico e contro le
infiltrazioni (solo su
Granduca e Pegaso).

*Porte et soutes de grandes
dimensions injectées de
mousse haute densité pour
améliorer l'isolation thermique
et parer aux infiltrations (sur
Granduca et Pegaso).*

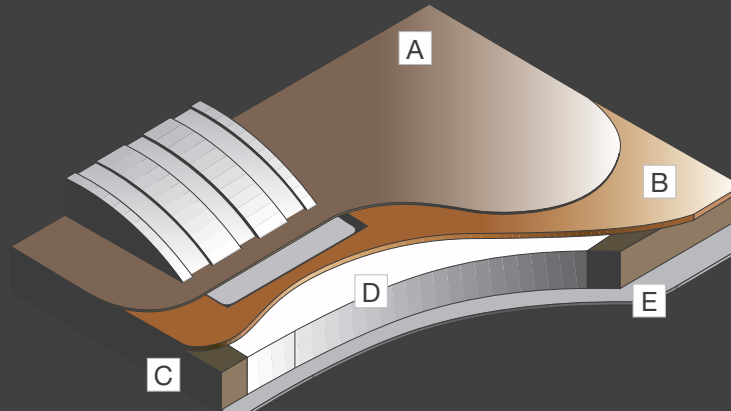

Pavimento sandwich rinforzato
(fino a 76 mm di spessore) con
impianti canalizzati

A) Tappeto in PVC
B) Compensato 5 mm
C) Struttura in regolo di abete
D) Polistirolo 25Kg/m³
E) Compensato 5 mm trattato
con anti-impregnante

*Plancher sandwich renforcé
(jusqu'à 76 mm d'épaisseur)
avec équipements canalisés*

*A) Revêtement en PVC
B) Contreplaqué 5 mm
C) Structure en sapin
D) Polystyrène 25Kg/m³
E) Contreplaqué 5 mm traité
contre les infiltrations*



Cucina a 4 fuochi di tipo domestico con forno.
(su Granduca)

*Cuisinière à 4 feux avec four.
(uniquement sur Granduca)*



Frigoriferi fino a 167 litri.

Réfrigérateurs jusqu'à 167 litres.



Allestimenti con letti a castello con doghe.

Aménagements avec lits superposés et sommiers à lattes.



Luce interna di cortesia nei gavoni.

Eclairage à l'intérieur des soutes.



Illuminazione su piano cucina e ventola aspirante.
(su Granduca e Pegaso)

*Eclairage du plan de cuisson et hélice de ventilation aspirante.
(sur Granduca e Pegaso)*

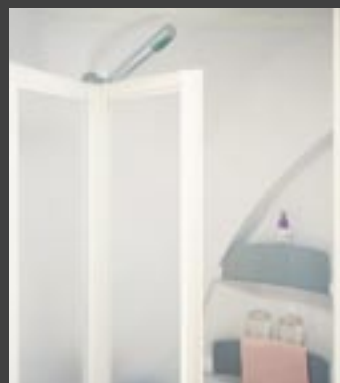

Toilette con doccia separata, oblò e porta rigida.

Cabinet de toilette avec douche indépendante, lanterneau et porte rigide.



Rete in mansarda sollevabile con meccanismo a pistoni.

Sommier dans la capucine pouvant se soulever grâce à un mécanisme à pistons.



Cuscini ergonomici e poggiatesta regolabili.

Coussins ergonomiques et appuis-tête réglables.



Vano porta TV.

Logement support TV.



Porta TV 15" LCD.

Support TV 15" LCD.



Struttura tavolo con prolunga.

Structure de la table avec rallonge.



Tappezzeria in tessuto. N.B. Le fodere dei sedili cabina ritratte nel presente catalogo non sono da considerarsi definitive.

Revêtement en tissu. N.B. Les housses des sièges de cabine représentées dans le présent catalogue peuvent être sujettes à variation.



Serbatoi acque MAXI volume.

Réservoirs des eaux MAXI volume.

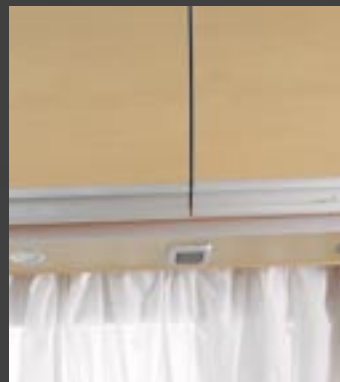

Pensili MAXI volume

Placards de pavillon MAXI volume



Allestimenti con dinette integrate nella cabina di guida.

Aménagements avec d'inettes intégrées dans la cabine.



Rubinerie in metallo.

Robinetterie chromée .

FIAT VEICOLI COMMERCIALI



Meccanica Porteur	Cilindrata (turbodiesel MultiJet) Motorisation (turbo diesel MultiJet)	Potenza (CV) Puissance (CV)	Cambio Boîte de vitesse	Trazione Traction
Fiat Ducato 250	2.2 MJ	100	5	Ant.
Fiat Ducato 250	2.3 MJ	130	6	Ant.
Fiat Ducato 250	3.0 MJ	157	6	Ant.



Autocaravan - Pack disponibili | Packs disponibles

COMFORT PACK	ELECTRIC PACK	CAMPING CAR PACK	SAFE PACK	SAFE PACK PLUS	CLIMA PACK	MEDIA PACK	WINTER PACK
•	•	•	•	□ / • (3.0 MJ)	□ / •	□	□ / - (2.2 MJ)

COMFORT PACK F7-01

Telecomando porte, cristalli atermici, sedile guida regolabile in altezza, sedile passeggero con schienale reclinabile. Solo per i veicoli con sedili girevoli sedile conducente e passeggero con regolazione in altezza, doppio bracciolo, schienale regolabile, appoggiatesta foderato.

Télécommande portes, vitres athermiques, siège conducteur à hauteur réglable, siège passager à dossier inclinable. Uniquement pour les véhicules à sièges pivotants, sièges conducteur et passager à hauteur réglable, double accoudoir, dossier inclinable et appui-tête avec housse.

ELECTRIC PACK F7-01

Predisposizione autoradio: 4 altoparlanti e cablaggio in plancia per la connessione della radio, bloccaporte elettrici, doppio specchio elettrico con sbrinamento.

Prééquipement autoradio: 4 haut-parleurs et câblage sur tableau de bord pour branchement radio, blocages portes électriques, double rétroviseur à dégivrage.

CAMPING CAR PACK F7-01

Sospensioni posteriori bilama, pneumatici extraserie camping, carreggiata posteriore allargata (a seconda del modello), coppe ruote integrali (eccetto Auto-Roller 3).

Suspensions arrière bilame, pneumatiques extra série camping, écartement arrière majoré (en fonction du modèle), enjol. route intégraux (sauf Auto-Roller 3).

SAFE PACK F7-01

ABS, AIR BAG conducente.
ABS, AIR BAG conducteur.

SAFE PACK PLUS F7-01

AIR BAG passeggero
AIR BAG passager

CLIMA PACK F7-01

Climatizzatore
Climatisation

MEDIA PACK F7-01

Comandi radio sul volante, autoradio con cd integrato, antenna radio integrata nello specchio (eccetto motore 2.2 MJ).

Commandes radio au volant, autoradio à lecteur CD intégré, antenne radio intégrée au rétroviseur (sauf 2.2 MJ).

WINTER PACK F7-01

Alternatore maggiorato, fendinebbia, batteria maggiorata.

Alternateur majoré, feux antibrouillard, batterie majorée.

VAN - Pack disponibili | Packs disponibles

COMFORT PACK	ELECTRIC PACK	CAMPING CAR PACK	SAFE PACK	SAFE PACK PLUS	CLIMA PACK	MEDIA PACK	WINTER PACK
•	•	•	•	□	□	□	□

COMFORT PACK V7 -01

Telecomando per chiusura porte, cristalli atermici, doppio specchio elettrico con sbrinamento, regolazione in altezza sedile conducente, regolazione in altezza sedile passeggero, doppio bracciolo, regolazione longitudinale, schienale regolabile, appoggiatesta foderato in stoffa per sedile conducente e passeggero.

Télécommande fermeture portes, vitres athermiques, double rétroviseur électrique à dégivrage, siège conducteur à hauteur réglable, siège passager à hauteur réglable, double accoudoir: réglage longitudinal, dossier réglable, appui-tête avec housse en tissu pour siège conducteur et passager.

ELECTRIC PACK V 7-01

Predisposizione autoradio: 4 altoparlanti e cablaggio in plancia per la connessione della radio, chiusura centralizzata e alzacristalli elettrici.

Prééquipement autoradio: 4 haut-parleurs et câblage sur tableau de bord pour connexion autoradio, lève-vitres électrique et fermeture centralisée.

CAMPING CAR PACK V 7-01

Sospensioni posteriori rinforzate Camping Car, pneumatici rinforzati versione Camping Car, coppe ruote, base sedili coperta.

Suspensions arrière renforcées Camping Car, pneumatiques renforcés Camping Car, enjoliveurs, base sièges couverte.

SAFE PACK V 7-01

ABS, AIR BAG conducente.
ABS, AIR BAG conducteur.

SAFE PACK PLUS V 7-01

ASR, AIR BAG passeggero.
ASR, AIR BAG passager.

CLIMA PACK V 7-01

Climatizzatore
Climatisation manuelle

MEDIA PACK V 7-01

Comandi radio sul volante, autoradio con cd integrato.
Commandes radio au volant, autoradio à lecteur CD intégré.

WINTER PACK V 7-01

Alternatore maggiorato, fendinebbia, batteria maggiorata.

Alternateur plus puissant, feux anti-brouillard.



RENAULT



Meccanica Porteur	Cilindrata Motorisation	Potenza (CV) Puissance (CV)	Cambio Boîte de vitesse	Trazione Traction
Renault Master	2.5 dCI	120	6	Ant.
Renault Master	2.5 dCI	150	6	Ant.



Pack disponibili | Packs disponibles

COMFORT PACK	ELECTRIC PACK	CAMPING CAR PACK	SAFE PACK	CLIMA PACK	MEDIA PACK	AUTOMATIC PACK
•	•	•	•	□	□	□

COMFORT PACK R7-01

Cristalli atermici, sedile conducente e passeggero regolabile in altezza, freno a mano ribassabile.

Vitres athermiques, sièges conducteur et passager à hauteur réglable et frein à main abaissable.

ELECTRIC PACK R7-01

Chiusura centralizzata, telecomando chiusura porte, vetri elettrici, specchi retrovisori elettrici, trip computer, predisposizione autoradio.

Fermeture centralisée, télécommande fermeture portes, vitres électriques, rétroviseurs électriques, ordinateur de bord, prééquipement autoradio

CAMPING CAR PACK R7-01

Filtro antiparticolato (solo su 2.5 dCI 150 cv), coppe ruota, sospensioni e pneumatici rinforzati, retrovisori braccio lungo.

Filtre anti-particules (uniquement sur 2.5 dCI 150 cv), enjoliveurs roues, suspensions et pneumatiques renforcés, rétroviseurs sur tige longue.



Meccanica Porteur	Cilindrata Motorisation	Potenza (CV) Puissance (CV)	Cambio Boîte de vitesse	Trazione Traction
Ford Transit	2.2 TDCi	110	5	Ant.
Ford Transit	2.4 TDCi	140	6	Post. (con ruota gemellata) Arr. (avec roues jumelées)



Pack disponibili | Packs disponibles

COMFORT PACK	ELECTRIC PACK	CAMPING CAR PACK	SAFE PACK	CLIMA PACK	MEDIA PACK
•	•	•	•	□	□

COMFORT PACK D7-01

Sedile conducente e passeggero con 6 regolazioni (avanti / dietro, schienale regolabile avanti / dietro, regolazione alto / basso), bracciolo sedile conducente e passeggero, rivestimento portiera lato passeggero con tasca laterale, cruise control.

Sièges conducteur et passager à 6 réglages (avant/arrière, dossier réglable avant/arrière, réglage haut/bas), accoudoir sièges conducteur et passager, revêtement portière côté passager avec poche latérale, contrôleur de vitesse.

ELECTRIC PACK D7-01

Chiusura centralizzata, telecomando chiusura porte, vetri elettrici, predisposizione autoradio, trip computer.

Fermeture centralisée, télécommande fermeture portes, vitres électriques, prééquipement autoradio, ordinateur de bord.

CAMPING CAR PACK D7-01

Sospensioni speciali e pneumatici rinforzati.

Suspensions spéciales et pneumatiques renforcés

SAFE PACK D7-01

ABS, AIRBAG conducente e passeggero.

ABS, AIRBAG conducteur et passager.

CLIMA PACK D7-01

Aria condizionata e cristalli atermici.

Climatisation et vitres athermiques.

MEDIA PACK D7-01

Autoradio con CD integrato, bluetooth.

Autoradio à lecteur CD intégré, bluetooth.

• = Fornito di serie, Fourni de série □ = Optional, En option – = Non previsto, Non prévu

Ogni famiglia di prodotto è disponibile in diverse versioni e varianti: per conoscere in dettaglio i pack forniti di serie, optional o non previsti per ciascun modello, si rimanda alla consultazione diretta delle schede tecniche Roller Team 2006/2007, disponibili presso i concessionari di zona.

Chaque famille de produit est disponible dans différentes versions et variantes: pour connaître en détails les packs fournis en série, en option et ceux non prévus pour chaque modèle, consulter directement les fiches techniques Roller Team 2006/2007, disponibles auprès des concessionnaires les plus proches.

Lo stile "Roller Team" esprime dinamicità, freschezza, animo sportivo che riesce a comunicare scelte operate nel segno della funzionalità e del comfort. Ecco perché Roller Team anche nella selezione dei tessuti descrive uno spazio dove vivere, viaggiare e abitare con "facilità". Dai tessuti più esuberanti in microfibra e ciniglia a quelli più eleganti in eco-pelle che richiamano i temi utilizzati nelle barche, Roller Team con la sua nuova gamma ha voluto soddisfare ogni tipo di clientela. Per la gamma Granduca che per la gamma Pegaso, Roller Team ha pensato di offrire al suo cliente due varianti di tessuto che si adattano alle diverse personalità dei camperisti.

Le style "Roller Team" est synonyme de dynamisme, de fraîcheur et d'allant sportif, un style qui parvient à communiquer les choix opérés à l'enseigne de la fonctionnalité et du confort. C'est pourquoi Roller Team propose également un choix des tissus, un espace pour vivre, pour voyager et habiter sans soucis. Des tissus les plus étonnants en microfibra et chevrons aux tissus les plus élégants en cuir écologique qui renvoient au style yachting. Avec sa nouvelle gamme, Roller Team a voulu répondre aux attentes de toute clientèle. Pour la gamme Granduca et pour la gamme Pegaso, Roller Team a voulu proposer à la clientèle deux versions de tissu qui s'adaptent à la personnalité de tous.

Auto-Roller

Cuscini cellula
Coussins celluleSedili cabina
Sièges cabinePoggiatesta cellula
Appui-tête cellule

AR 1

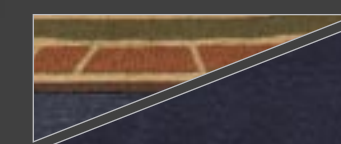

Granduca

GRD 1

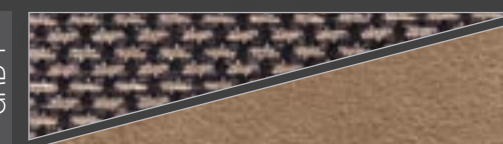

GRD 2



Pegaso

PEG 1



PEG 2



Livingstone

LV 1

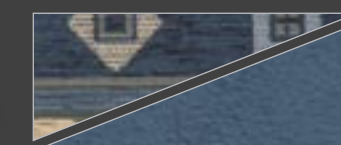

LV 2

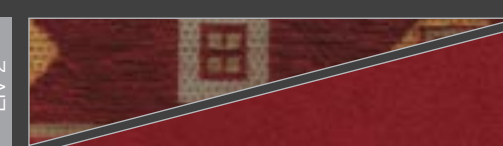

Le tappezzerie presentate non si riferiscono a tutti i modelli: per conoscere le dotazioni disponibili come standard e optional di ogni versione è necessario consultare le schede tecniche Roller Team 2006-2007 presso i concessionari di zona.

Les revêtements présentés ne couvrent pas tous les modèles: pour connaître les équipements disponibles standard et en option de chaque version, il est nécessaire de consulter directement les fiches techniques Roller Team 2006/2007, disponibles auprès des concessionnaires les plus proches.

: Auto-Roller 2-07

: Auto-Roller 3-07

: Auto-Roller 7-07

: Auto-Roller 7 Maxi-07

: Auto-Roller 8-07

: Auto-Roller Garage-07

: Auto-Roller 230 P-07

: Auto-Roller 255 P-07

: Auto-Roller Garage P-07

Auto-Roller 2-07

Motorizzazione	Motorisation de base	Fiat Ducato 2.2 MJ / 2.3 MJ
Potenza	Puissance	KW (CV) - 73 (100) / 95 (130)
Massa Massima Ammessa	Ptac	kg 3300 / 3500
Passo	Empattement	mm 3800
Posti omologati	Places homologuées	4 (3300 kg) / 6 (3500 kg)
Posti letto	Places couchages	6
Larghezza max / Lunghezza max	Largeur maxi / Longueur maxi	mm 2310 / 6650
Altezza esterna / Interna	Hauteur extérieure / Intérieure	mm 3200 / 1990

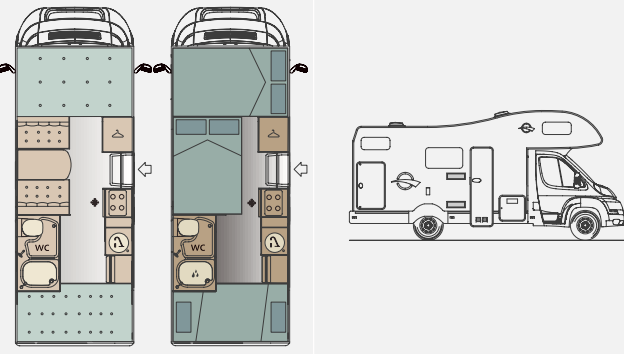

Auto-Roller 3-07

Motorizzazione	Motorisation de base	Fiat Ducato 2.2 MJ / 2.3 MJ
Potenza	Puissance	KW (CV) - 73 (100) / 95 (130)
Massa Massima Ammessa	Ptac	kg 3300 / 3500
Passo	Empattement	mm 3450
Posti omologati	Places homologuées	5 (3300 kg) / 6 (3500 kg)
Posti letto	Places couchages	6
Larghezza max / Lunghezza max	Largeur maxi / Longueur maxi	mm 2310 / 6200
Altezza esterna / Interna	Hauteur extérieure / Intérieure	mm 3200 / 1990

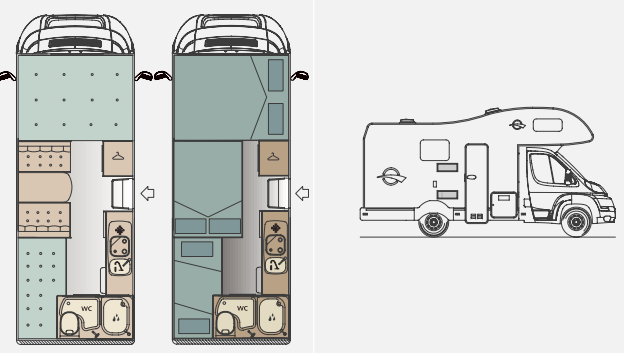

Auto-Roller 7-07

Motorizzazione	Motorisation de base	Fiat Ducato 2.2 MJ / 2.3 MJ
Potenza	Puissance	KW (CV) - 73 (100) / 95 (130)
Massa Massima Ammessa	Ptac	kg 3500
Passo	Empattement	mm 3800
Posti omologati	Places homologuées	6
Posti letto	Places couchages	7
Larghezza max / Lunghezza max	Largeur maxi / Longueur maxi	mm 2310 / 6990
Altezza esterna / Interna	Hauteur extérieure / Intérieure	mm 3200 / 1990

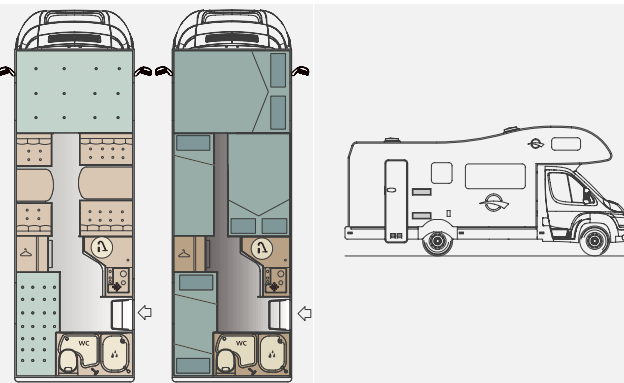

Auto-Roller 7 Maxi-07

Motorizzazione	Motorisation de base	Ford Transit 2,4 TDCi
Potenza	Puissance	KW (CV) - 102(140)
Massa Massima Ammessa	Ptac	kg 3500 / 3850
Passo	Empattement	mm 3954
Posti omologati	Places homologuées	5 / 6 (3850 Kg)
Posti letto	Places couchages	7
Larghezza max / Lunghezza max	Largeur maxi / Longueur maxi	mm 2310 / 7310
Altezza esterna / Interna	Hauteur extérieure / Intérieure	mm 3015 / 1990

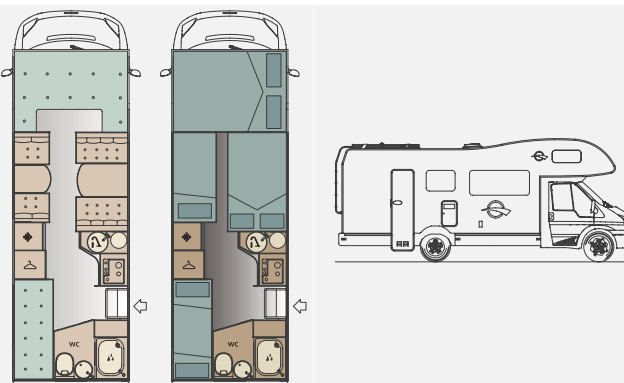

Auto-Roller 8-07

Motorizzazione	Motorisation de base	Ford Transit 2,4 TDCi
Potenza	Puissance	KW (CV) - 102(140)
Massa Massima Ammessa	Ptac	kg 3500 / 3850
Passo	Empattement	mm 3954
Posti omologati	Places homologuées	5 / 6 (3850 Kg)
Posti letto	Places couchages	6
Larghezza max / Lunghezza max	Largeur maxi / Longueur maxi	mm 2310 / 7240
Altezza esterna / Interna	Hauteur extérieure / Intérieure	mm 3015 / 1990

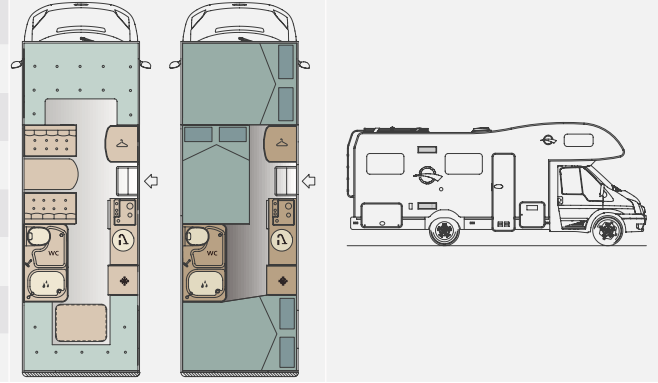

Auto-Roller Garage-07

Motorizzazione	Motorisation de base	Ford Transit 2,4 TDCi
Potenza	Puissance	KW (CV) - 102(140)
Massa Massima Ammessa	Ptac	kg 3500 / 3850
Passo	Empattement	mm 3954
Posti omologati	Places homologuées	5 / 6 (3850 Kg)
Posti letto	Places couchages	6
Larghezza max / Lunghezza max	Largeur maxi / Longueur maxi	mm 2310 / 7240
Altezza esterna / Interna	Hauteur extérieure / Intérieure	mm 3015 / 1990

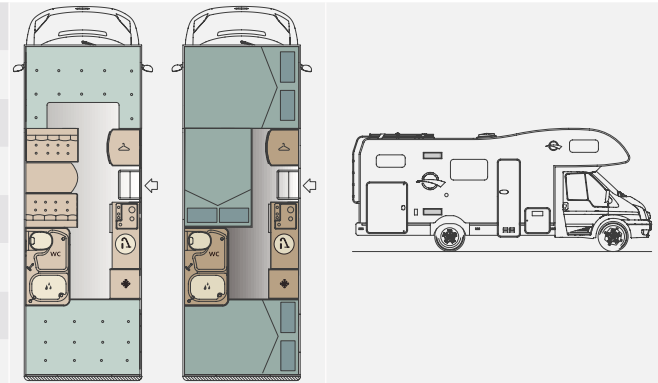

Auto-Roller 230 P-07

Motorizzazione	Motorisation de base	Fiat Ducato 2.2 MJ / 2.3 MJ
Potenza	Puissance	KW (CV) - 73 (100) / 95 (130)
Massa Massima Ammessa	Ptac	kg 3300 / 3500
Passo	Empattement	mm 3800
Posti omologati	Places homologuées	4
Posti letto	Places couchages	3
Larghezza max / Lunghezza max	Largeur maxi / Longueur maxi	mm 2310 / 6350
Altezza esterna / Interna	Hauteur extérieure / Intérieure	mm 2900 / 1990

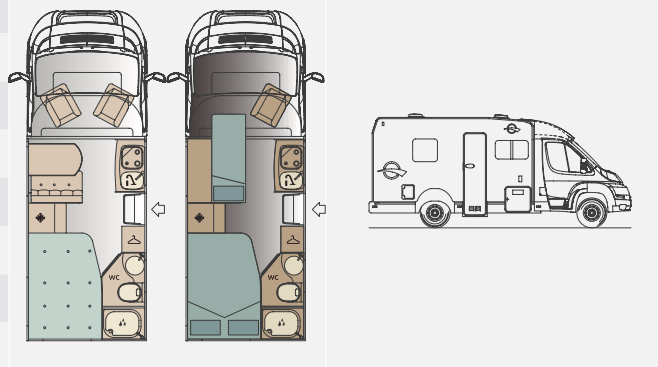

Auto-Roller 255 P-07

Motorizzazione	Motorisation de base	Fiat Ducato 2.2 MJ / 2.3 MJ
Potenza	Puissance	KW (CV) - 73 (100) / 95 (130)
Massa Massima Ammessa	Ptac	kg 3500
Passo	Empattement	mm 3800
Posti omologati	Places homologuées	4
Posti letto	Places couchages	4
Larghezza max / Lunghezza max	Largeur maxi / Longueur maxi	mm 2310 / 6700
Altezza esterna / Interna	Hauteur extérieure / Intérieure	mm 2900 / 1990

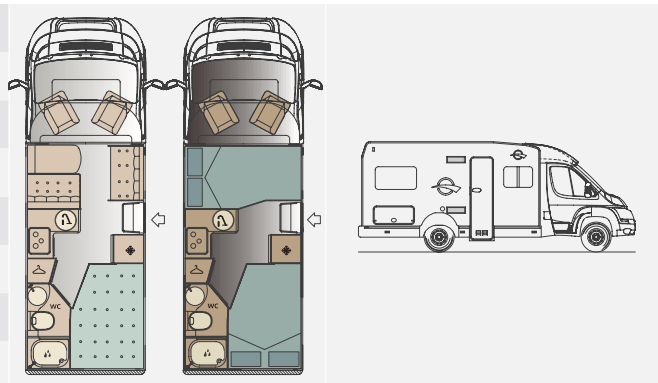

Auto-Roller Garage P-07

Motorizzazione	Motorisation de base	Fiat Ducato 2.2 MJ / 2.3 MJ
Potenza	Puissance	KW (CV) - 73 (100) / 95 (130)
Massa Massima Ammessa	Ptac	kg 3500
Passo	Empattement	mm 3800
Posti omologati	Places homologuées	4
Posti letto	Places couchages	4
Larghezza max / Lunghezza max	Largeur maxi / Longueur maxi	mm 2310 / 6990
Altezza esterna / Interna	Hauteur extérieure / Intérieure	mm 2900 / 1990

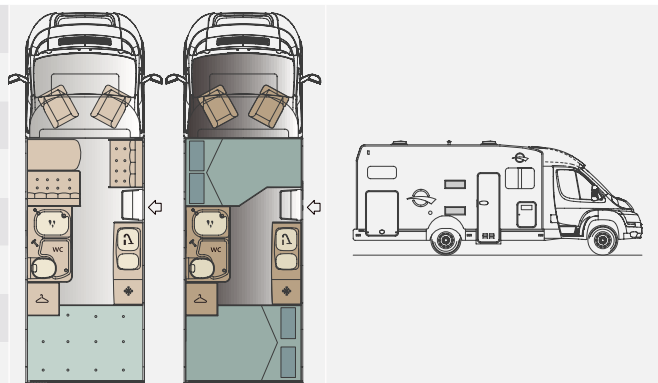

: Granduca 10-07 : Granduca GT-07 : Granduca Garage-07 : Granduca 255 P-07 : Granduca 265 P-07 : Granduca Garage P-07 : Granduca 285 P-07 : Granduca 295 P-07

Granduca 10-07

Motorizzazione	Motorisation de base	Fiat Ducato 2,3 MJ / 3.0 MJ	
Potenza	Puissance	KW (CV) - 95(130) / 116(157)	
Massa Massima Ammessa	Ptac	kg 3500	
Passo	Empattement	mm 3800	
Posti omologati	Places homologuées	5	
Posti letto	Places couchages	6	
Larghezza max / Lunghezza max	Largeur maxi / Longueur maxi	mm 2310 / 6690	
Altezza esterna / Interna	Hauteur extérieure / Intérieure	mm 3200 / 1990	

Granduca 265 P-07

Motorizzazione	Motorisation de base	Fiat Ducato 2,3 MJ / 3.0 MJ	
Potenza	Puissance	KW (CV) - 95(130) / 116(157)	
Massa Massima Ammessa	Ptac	kg 3500	
Passo	Empattement	mm 4035	
Posti omologati	Places homologuées	4 (2,3 MJ) / 5 (3,0 MJ)	
Posti letto	Places couchages	4	
Larghezza max / Lunghezza max	Largeur maxi / Longueur maxi	mm 2310 / 7140	
Altezza esterna / Interna	Hauteur extérieure / Intérieure	mm 2900 / 1990	

Granduca GT-07

Motorizzazione	Motorisation de base	Fiat Ducato 2,3 MJ / 3.0 MJ	
Potenza	Puissance	KW (CV) - 95(130) / 116(157)	
Massa Massima Ammessa	Ptac	kg 3500 (2.3 - 3.0) / 4000 (3.0)	
Passo	Empattement	mm 4035	
Posti omologati	Places homologuées	4 (3.0 MJ) / 5 (2.3 MJ)	
Posti letto	Places couchages	7	
Larghezza max / Lunghezza max	Largeur maxi / Longueur maxi	mm 2310 / 7260	
Altezza esterna / Interna	Hauteur extérieure / Intérieure	mm 3200 / 1990	

Granduca Garage P-07

Motorizzazione	Motorisation de base	Fiat Ducato 2,3 MJ / 3.0 MJ	
Potenza	Puissance	KW (CV) - 95(130) / 116(157)	
Massa Massima Ammessa	Ptac	kg 3500	
Passo	Empattement	mm 4035	
Posti omologati	Places homologuées	4 (2,3 MJ) / 5 (3,0 MJ)	
Posti letto	Places couchages	4	
Larghezza max / Lunghezza max	Largeur maxi / Longueur maxi	mm 2310 / 7140	
Altezza esterna / Interna	Hauteur extérieure / Intérieure	mm 2900 / 1990	

Granduca Garage-07

Motorizzazione	Motorisation de base	Fiat Ducato 2,3 MJ / 3.0 MJ	
Potenza	Puissance	KW (CV) - 95(130) / 116(157)	
Massa Massima Ammessa	Ptac	kg 3500 (2.3 - 3.0) / 4000 (3.0)	
Passo	Empattement	mm 4035	
Posti omologati	Places homologuées	4 (3.0 MJ) / 5 (2.3 MJ)	
Posti letto	Places couchages	6	
Larghezza max / Lunghezza max	Largeur maxi / Longueur maxi	mm 2310 / 7330	
Altezza esterna / Interna	Hauteur extérieure / Intérieure	mm 3200 / 1990	

Granduca 285 P-07

Motorizzazione	Motorisation de base	Renault Master 2,5 dCi	
Potenza	Puissance	KW (CV) - 87(120) / 109(150)	
Massa Massima Ammessa	Ptac	kg 3500	
Passo	Empattement	mm 4078	
Posti omologati	Places homologuées	4	
Posti letto	Places couchages	3	
Larghezza max / Lunghezza max	Largeur maxi / Longueur maxi	mm 2330 / 6990	
Altezza esterna / Interna	Hauteur extérieure / Intérieure	mm 2700/1990	

Granduca 255 P-07

Motorizzazione	Motorisation de base	Fiat Ducato 2,3 MJ / 3.0 MJ	
Potenza	Puissance	KW (CV) - 95(130) / 116(157)	
Massa Massima Ammessa	Ptac	kg 3500	
Passo	Empattement	mm 4035	
Posti omologati	Places homologuées	4 (2,3 MJ) / 5 (3,0 MJ)	
Posti letto	Places couchages	4	
Larghezza max / Lunghezza max	Largeur maxi / Longueur maxi	mm 2310 / 6990	
Altezza esterna / Interna	Hauteur extérieure / Intérieure	mm 2900 / 1990	
		DAY NIGHT	

Granduca 295 P-07

Motorizzazione	Motorisation de base	Renault Master 2,5 dCi	
Potenza	Puissance	KW (CV) - 87(120) / 109(150)	
Massa Massima Ammessa	Ptac	kg 3500	
Passo	Empattement	mm 4078	
Posti omologati	Places homologuées	4	
Posti letto	Places couchages	4	
Larghezza max / Lunghezza max	Largeur maxi / Longueur maxi	mm 2330 / 7150	
Altezza esterna / Interna	Hauteur extérieure / Intérieure	mm 2700/1990	
		DAY NIGHT	

Pegaso Garage-07

Motorizzazione	Motorisation de base	Fiat Ducato 3.0 MJ
Potenza	Puissance	KW (CV) - 116(157)
Massa Massima Ammessa	Ptac	kg 3500 / 4000
Passo	Empattement	mm 4035
Posti omologati	Places homologuées	4 / 6 (4000 Kg)
Posti letto	Places couchages	6
Larghezza max / Lunghezza max	Largeur maxi / Longueur maxi	mm 2310 / 7320
Altezza esterna / Interna	Hauteur extérieure / Intérieure	mm 3220 / 1990

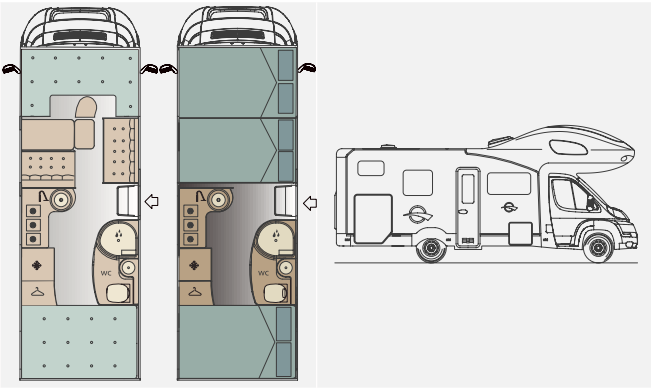

Pegaso Garage Living-07

Motorizzazione	Motorisation de base	Fiat Ducato 3.0 MJ
Potenza	Puissance	KW (CV) - 116(157)
Massa Massima Ammessa	Ptac	kg 3500 / 4000
Passo	Empattement	mm 4035
Posti omologati	Places homologuées	4 / 6 (4000 Kg)
Posti letto	Places couchages	4
Larghezza max / Lunghezza max	Largeur maxi / Longueur maxi	mm 2310 / 7320
Altezza esterna / Interna	Hauteur extérieure / Intérieure	mm 3220 / 1990

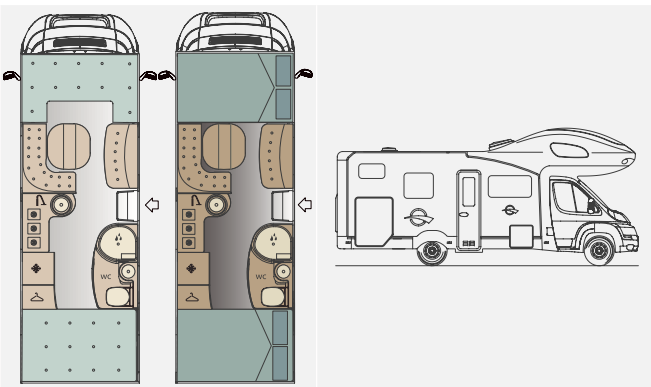

Pegaso 707-07

Motorizzazione	Motorisation de base	Fiat Ducato 3.0 MJ
Potenza	Puissance	KW (CV) - 116(157)
Massa Massima Ammessa	Ptac	kg 3500 / 4000
Passo	Empattement	mm 4035
Posti omologati	Places homologuées	4 / 6 (4000 Kg)
Posti letto	Places couchages	7
Larghezza max / Lunghezza max	Largeur maxi / Longueur maxi	mm 2310 / 7280
Altezza esterna / Interna	Hauteur extérieure / Intérieure	mm 3220 / 1990

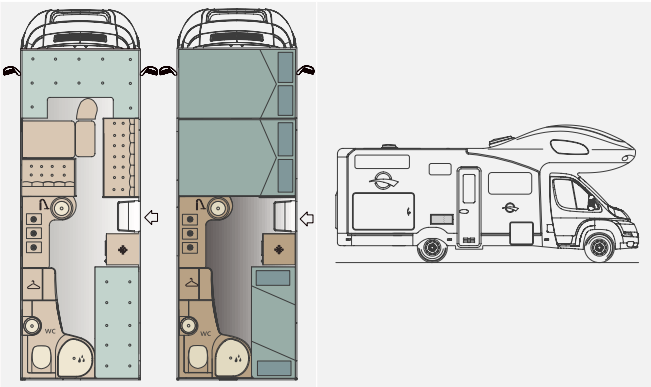

Pegaso 707 Living-07

Motorizzazione	Motorisation de base	Fiat Ducato 3.0 MJ
Potenza	Puissance	KW (CV) - 116(157)
Massa Massima Ammessa	Ptac	kg 3500 / 4000
Passo	Empattement	mm 4035
Posti omologati	Places homologuées	4 / 6 (4000 Kg)
Posti letto	Places couchages	4
Larghezza max / Lunghezza max	Largeur maxi / Longueur maxi	mm 2310 / 7280
Altezza esterna / Interna	Hauteur extérieure / Intérieure	mm 3220 / 1990

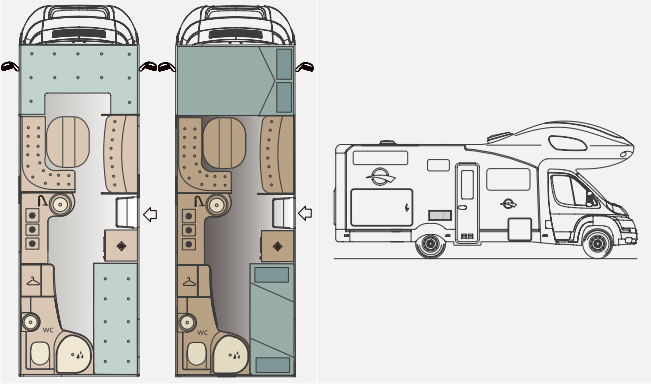

Pegaso GTX-07

Motorizzazione	Motorisation de base	Fiat Ducato 3.0 MJ
Potenza	Puissance	KW (CV) - 116(157)
Massa Massima Ammessa	Ptac	kg 3500 / 4000
Passo	Empattement	mm 4035
Posti omologati	Places homologuées	4 / 6 (4000 Kg)
Posti letto	Places couchages	7
Larghezza max / Lunghezza max	Largeur maxi / Longueur maxi	mm 2310 / 7280
Altezza esterna / Interna	Hauteur extérieure / Intérieure	mm 3220 / 1990

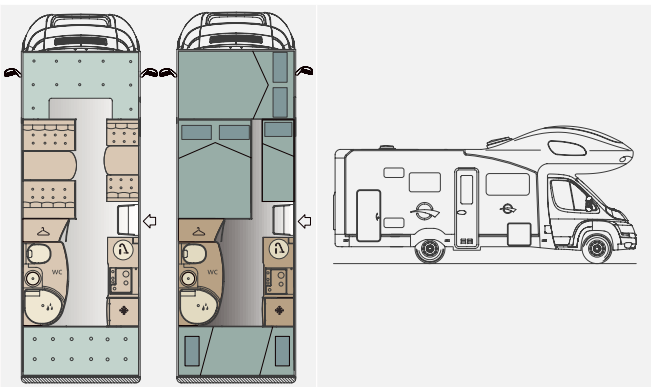

DAY NIGHT

: Livingstone 1-07 : Livingstone 2-07 : Livingstone Wagon-07 : Livingstone 4-07

Livingstone 1-07

Motorizzazione	Motorisation de base	Fiat Ducato 2.2 / 2.3 / 3.0 MJ
Potenza	Puissance	KW (CV) 100 / 120 / 157
Massa Massima Ammessa	Ptac	kg 3300
Passo	Empattement	mm 4035
Posti omologati	Places homologuées	4
Posti letto	Places couchages	3
Larghezza max / Lunghezza max	Largeur maxi / Longueur maxi	mm 2050 / 5995
Altezza esterna / Interna	Hauteur extérieure / Intérieure	mm 2650 / 1890

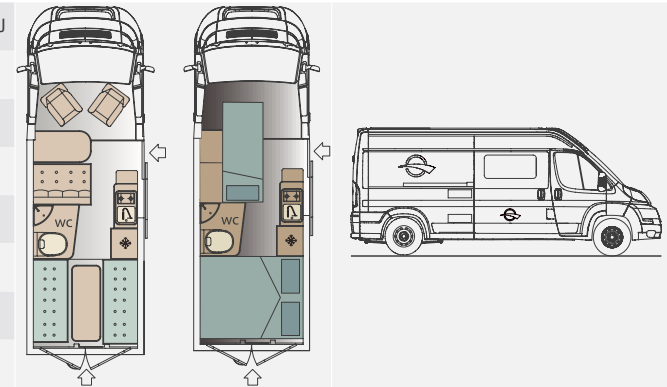

Livingstone 2-07

Motorizzazione	Motorisation de base	Fiat Ducato 2.2 / 2.3 / 3.0 MJ
Potenza	Puissance	KW (CV) 100 / 120 / 157
Massa Massima Ammessa	Ptac	kg 3300
Passo	Empattement	mm 4035
Posti omologati	Places homologuées	4
Posti letto	Places couchages	3
Larghezza max / Lunghezza max	Largeur maxi / Longueur maxi	mm 2050 / 5995
Altezza esterna / Interna	Hauteur extérieure / Intérieure	mm 2650 / 1890

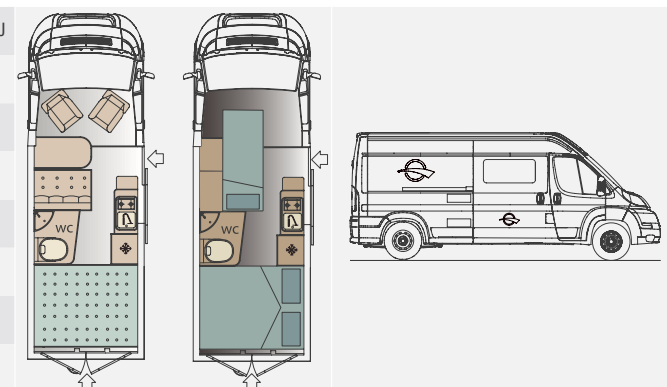

Livingstone Wagon-07

Motorizzazione	Motorisation de base	Fiat Ducato 2.2 / 2.3 / 3.0 MJ
Potenza	Puissance	KW (CV) 100 / 120 / 157
Massa Massima Ammessa	Ptac	kg 3300
Passo	Empattement	mm 4035
Posti omologati	Places homologuées	4
Posti letto	Places couchages	3
Larghezza max / Lunghezza max	Largeur maxi / Longueur maxi	mm 2050 / 5995
Altezza esterna / Interna	Hauteur extérieure / Intérieure	mm 2650 / 1890

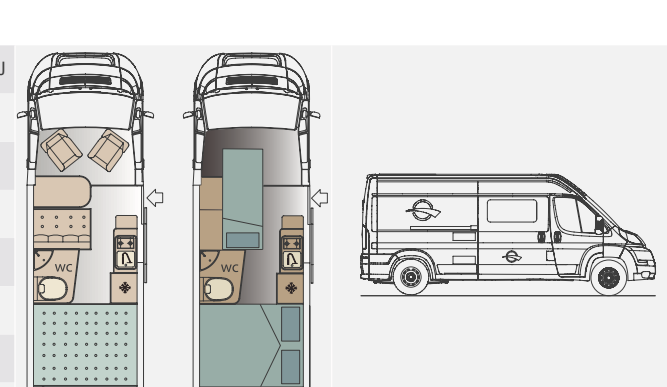

Livingstone 4-07

Motorizzazione	Motorisation de base	Fiat Ducato 2.2 / 2.3 / 3.0 MJ
Potenza	Puissance	KW (CV) 100 / 120 / 157
Massa Massima Ammessa	Ptac	kg 3300
Passo	Empattement	mm 4035
Posti omologati	Places homologuées	4
Posti letto	Places couchages	4
Larghezza max / Lunghezza max	Largeur maxi / Longueur maxi	mm 2050 / 5995
Altezza esterna / Interna	Hauteur extérieure / Intérieure	mm 2650 / 1890

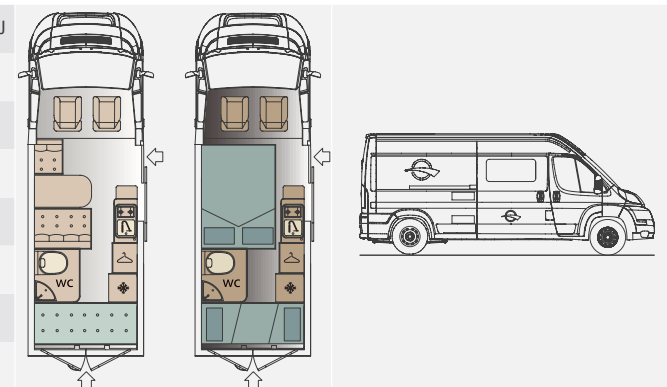

DAY NIGHT

: Livingstone SD-07

: Livingstone SL-07

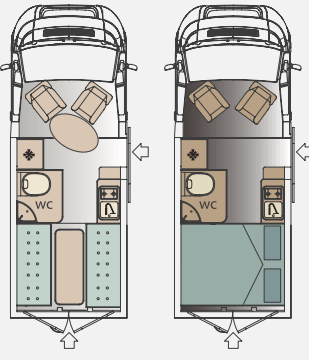
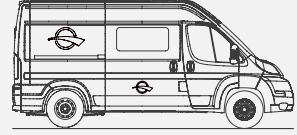
Motorizzazione	<i>Motorisation de base</i>	Fiat Ducato 250 2.2 / 2.3 MJ		
Potenza	<i>Puissance</i>	KW (CV) 100 / 120		
Massa Massima Ammessa	<i>Ptac</i>	kg 3000 (2.2) / 3300 (2.2 e 2.3)		
Passo	<i>Empattement</i>	mm 3450		
Posti omologati	<i>Places homologuées</i>	4/3 (2.2 3000 Kg) 4 (2.2 3300 Kg e 2.3)		
Posti letto	<i>Places couchages</i>	2		
Larghezza max / Lunghezza max	<i>Largeur maxi / Longueur maxi</i>	mm 2050 / 5420		
Altezza esterna / Interna	<i>Hauteur extérieure / Intérieure</i>	mm 2650 / 1890		

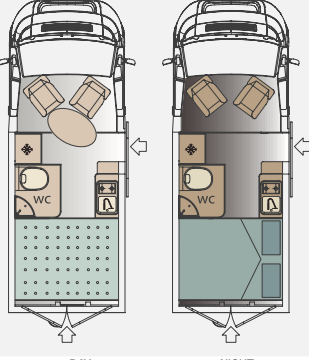
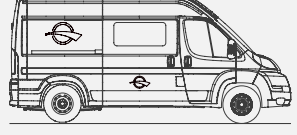
Motorizzazione	<i>Motorisation de base</i>	Fiat Ducato 250 2.2 / 2.3 MJ		
Potenza	<i>Puissance</i>	KW (CV) 100 / 120		
Massa Massima Ammessa	<i>Ptac</i>	kg 3000 (2.2) / 3300 (2.2 e 2.3)		
Passo	<i>Empattement</i>	mm 3450		
Posti omologati	<i>Places homologuées</i>	2		
Posti letto	<i>Places couchages</i>	2		
Larghezza max / Lunghezza max	<i>Largeur maxi / Longueur maxi</i>	mm 2050 / 5420		
Altezza esterna / Interna	<i>Hauteur extérieure / Intérieure</i>	mm 2650 / 1890		

Le notizie e le foto si intendono fornite a titolo indicativo e non impegnativo. Trigano S.p.A. si riserva, senza comunicazione ufficiale, di apportare modifiche tecniche e/o di arredamento nei modelli esposti nella presente documentazione. I dati e le notizie qui menzionati non costituiscono specifiche contrattuali. Trigano S.p.A. declina altresì ogni responsabilità relativa a modifiche e/o trasformazioni realizzate successivamente e non rispondenti a normative vigenti.

Le fotografie mostrate in questa brochure sono esemplificative di ogni brand e non rappresentano tutta la gamma del brand tanto meno lo specifico modello. È necessario tenere conto che ogni lay-out ha una disposizione interna diversa e quindi elementi strutturali diversi. Rimangono validi tutti gli elementi salienti che sono comuni per ogni brand, che lo distinguono dagli altri e che sono elencati sulla prima pagina di ogni brand.

Les indications et les photos s'entendent à titre indicatif et sans engagement. La société Trigano S.p.A. se réserve le droit, sans communication officielle, d'apporter des modifications techniques et/ou dans l'agencement des modèles exposés dans ce catalogue sans aucun préavis.

Les données et les informations mentionnées dans cette documentation ne constituent pas des détails contractuels. Trigano S.p.A. décline toute responsabilité relative aux modifications et/ou transformations réalisées après livraison et qui ne correspondent pas aux normes en vigueur.

Les photographies illustrées dans cette brochure donnent un aperçu de chaque marque mais ne sont pas caractéristiques de toute la gamme et encore moins d'un modèle spécifique. Il faut tenir compte du fait que chaque plan a une disposition interne particulière et donc des éléments structurels différents. En revanche, tous les éléments importants communs à chaque modèle restent valables et sont répertoriés sur la première page de chaque marque.

Coordinamento: Marketing e Comunicazione Trigano S.p.A.
 Foto: Simone Burchi
 Progetto grafico: Bruni Consulenze di Comunicazione
 Fotolito: Area GM
 Stampa: Grafiche Calderini
 Styling: Alice Parlanti, Arianna Cappellini
 Per gli allestimenti si ringrazia: Bellini Più (FI), Coralba Casa (PT), Casa dello Sport 2 (SI), L'albero della Vita (FI), Skandinavia (FI)